

ФЕДЕРАЛЬНАЯ СЛУЖБА ГОСУДАРСТВЕННОЙ СТАТИСТИКИ

**ТЕРРИТОРИАЛЬНЫЙ ОРГАН ФЕДЕРАЛЬНОЙ СЛУЖБЫ
ГОСУДАРСТВЕННОЙ СТАТИСТИКИ
ПО ХАБАРОВСКОМУ КРАЮ
(ХАБАРОВСКСТАТ)**

**ХАБАРОВСКИЙ КРАЙ
СТАТИСТИЧЕСКИЙ ЕЖЕГОДНИК**

2013

Хабаровск

УДК 311.312
ББК 65.9 (2)-05+65.9(2Рос55-4Хаб)-05
Х142

Редакционная коллегия:

С.И.Позолотин – Председатель редакционной коллегии

**В.В. Гаврикова, Е.Б.Денисова, Н.Г.Дьяченко, Т.В. Комягина,
В.В. Кузьминова, Т.П. Люлько, Л.А. Молодковец, Ю.Р. Монко,
И.В. Першкова, А.В. Песоцкая, Л. С.Сивцова, О.А. Хващинская,
В.С. Ходченков**

Хабаровский край: Стат. ежегодник. / Хабаровскстат –
Х142 г. Хабаровск, 2013– 326с.

В издании представлена информация о социально-экономическом положении Хабаровского края в 2008–2012 гг.

Помещены данные, характеризующие административно-территориальное устройство края, демографические процессы, проблемы занятости и безработицы, уровень жизни населения. Публикуются сведения о социальной сфере, производстве товаров и услуг, инвестиционной деятельности, ценах и тарифах, финансах, институциональных преобразованиях, внешней торговле.

Сборник предназначен для работников органов управления, руководителей организаций, научных, предпринимательских и банковских кругов, профессорско-преподавательского состава, аспирантов и студентов вузов, других заинтересованных пользователей.

УДК 311.312
ББК 65.9 (2)-05+65.9(2Рос55-4Хаб)-05

**© Территориальный орган
Федеральной службы
государственной статистики
по Хабаровскому краю, 2013**

E-mail: habstat@habstat.ru
<http://habstat.gks.ru>

ПРЕДИСЛОВИЕ

Настоящий сборник является наиболее полным ежегодным изданием Территориального органа Федеральной службы государственной статистики по Хабаровскому краю, отражающим явления и процессы, происходящие в экономике и социальной сфере края.

При подготовке издания использованы материалы, полученные органами государственной статистики от организаций и населения путем проведения переписей, выборочных обследований и других форм статистического наблюдения, а также ведомственная информация территориальных подразделений федеральных служб и краевых организаций.

Открывают издание основные социально-экономические характеристики Хабаровского края.

Широко представлена информация о населении, его занятости и уровне благосостояния, жилищных условиях, состоянии здоровья и медицинском обслуживании, образовании и культуре.

Приведенные в ежегоднике показатели системы национальных счетов освещают макроэкономические аспекты функционирования экономики региона. Один из разделов сборника содержит общую характеристику организаций, информацию о малом предпринимательстве, деятельности организаций с участием иностранного капитала и приватизации.

Значительное место в сборнике отведено показателям, характеризующим положение в организациях отдельных видов экономической деятельности – сельского и лесного хозяйства, рыболовства, строительства, транспорта и связи, в организациях, обслуживающих население. Публикуются сведения о деятельности организаций добывающих, обрабатывающих производств и производства и распределения электроэнергии, газа и воды. Приведена информация о научной деятельности, финансовом состоянии, инвестициях, ценах и тарифах, внешнеэкономической деятельности организаций.

В сборнике представлены отдельные показатели, характеризующие социально-экономическое положение регионов Дальневосточного федерального округа и Российской Федерации в целом.

Настоящий ежегодник содержит в целом тот же круг статистических показателей, что и предыдущее издание, вместе с тем, в сборник помещены новые таблицы.

Данные за 2011 год по некоторым показателям уточнены по сравнению с опубликованными ранее, за 2012 год в ряде случаев являются предварительными.

ОТВЕТСТВЕННЫЕ ЗА РАЗДЕЛЫ СБОРНИКА:

ГЕОГРАФИЧЕСКАЯ ХАРАКТЕРИСТИКА	А.В. Песоцкая	47-04-26
ХАБАРОВСКОГО КРАЯ, ТЕРРИТОРИЯ	Л.А. Молодковец	47-04-03
И АДМИНИСТРАТИВНО-ТЕРРИТОРИАЛЬНОЕ ДЕЛЕНИЕ	Н.Г. Дьяченко	47-04-10
НАСЕЛЕНИЕ	Л.А. Молодковец	47-04-03
ТРУД	В.В. Гаврикова	47-04-25
	Л.А. Молодковец	47-04-03
УРОВЕНЬ ЖИЗНИ НАСЕЛЕНИЯ	И.В. Першкова	47-04-31
	В.В. Гаврикова	47-04-25
	Т.А. Мезенцева	47-04-19
ОБРАЗОВАНИЕ	В.В. Гаврикова	47-04-25
	Л.А. Молодковец	47-04-03
ЗДРАВООХРАНЕНИЕ	Л.А. Молодковец	47-04-03
	О.А. Хващинская	45-68-15
КУЛЬТУРА, ОТДЫХ И ТУРИЗМ	В.В. Гаврикова	47-04-25
	О.А. Хващинская	45-68-15
	Л.А. Молодковец	47-04-03
ПРАВОНАРУШЕНИЯ	О.А. Хващинская	45-68-15
ОХРАНА ОКРУЖАЮЩЕЙ СРЕДЫ	Н.Г. Дьяченко	47-04-10
	Т.А. Мезенцева	47-04-19
СИСТЕМА НАЦИОНАЛЬНЫХ СЧЕТОВ	Е.Б. Денисова	47-04-28
	Т.П. Люлько	47-04-24
ПРЕДПРИЯТИЯ И ОРГАНИЗАЦИИ	Ю.Р. Монко	47-04-30
	Т. В. Комягина	47-04-13
	Т.А. Мезенцева	47-04-19
	Ю.Р. Монко	47-04-30
ДОБЫЧА ПОЛЕЗНЫХ ИСКОПАЕМЫХ, ОБРАБАТЫВАЮЩИЕ ПРОИЗВОДСТВА, ПРОИЗВОДСТВО И РАСПРЕДЕЛЕНИЕ ЭЛЕКТРОЭНЕРГИИ, ГАЗА И ВОДЫ	Ю.Р. Монко	47-04-30
СЕЛЬСКОЕ И ЛЕСНОЕ ХОЗЯЙСТВО, РЫБОЛОВСТВО	Н.Г. Дьяченко	47-04-10
	Ю.Р. Монко	47-04-30
	О.А. Хващинская	45-68-15
ТРАНСПОРТ	О.А. Хващинская	45-68-15
СВЯЗЬ, ИНФОРМАЦИОННЫЕ И КОММУНИКАЦИОННЫЕ ТЕХНОЛОГИИ	О.А. Хващинская	45-68-15
	В.В. Гаврикова	47-04-25
ТОРГОВЛЯ И УСЛУГИ	О.А. Хващинская	45-68-15
НАУЧНЫЕ ИССЛЕДОВАНИЯ И ИННОВАЦИИ	В.В. Гаврикова	47-04-25
	Т. В. Комягина	47-04-13
ФИНАНСЫ	Е.Б. Денисова	47-04-28
	Ю.Р. Монко	47-04-30
	В.В. Гаврикова	47-04-25
	Т.А. Мезенцева	47-04-19
ИНВЕСТИЦИИ	Е.Б. Денисова	47-04-28
ЦЕНЫ И ТАРИФЫ	Т. В. Комягина	47-04-13
ВНЕШНЯЯ ТОРГОВЛЯ	О.А. Хващинская	45-68-15

В сборнике приняты условные обозначения:

- явление отсутствует ... данных не имеется
- 0,0 значение показателя меньше единицы измерения

В отдельных случаях незначительные расхождения между итогом и суммой слагаемых объясняются округлением данных.

**ХАБАРОВСКИЙ КРАЙ.
СТАТИСТИЧЕСКИЙ ЕЖЕГОДНИК
2013**

Ответственные за выпуск:

А. В. Песоцкая

Е.В. Кошечкина

Тел 32-63-07

Компьютерная верстка

Е.В. Кошечкина

Заказ № от 29.11.2013

Тираж 15 экз.

Хабаровскстат
Сектор оперативной полиграфии

г. Хабаровск, ул. Фрунзе, 69

СОДЕРЖАНИЕ

<i>ПРЕДИСЛОВИЕ</i>	<i>3</i>
ГЕОГРАФИЧЕСКАЯ ХАРАКТЕРИСТИКА, ТЕРРИТОРИЯ И АДМИНИСТРАТИВНО-ТЕРРИТОРИАЛЬНОЕ ДЕЛЕНИЕ	19
<i>ГЕОГРАФИЧЕСКАЯ ХАРАКТЕРИСТИКА</i>	<i>20</i>
<i>ТЕРРИТОРИЯ И АДМИНИСТРАТИВНО-ТЕРРИТОРИАЛЬНОЕ ДЕЛЕНИЕ</i>	<i>21</i>
<i>ЗЕМЕЛЬНАЯ ПЛОЩАДЬ</i>	<i>22</i>
ОСНОВНЫЕ СОЦИАЛЬНО-ЭКОНОМИЧЕСКИЕ ХАРАКТЕРИСТИКИ ХАБАРОВСКОГО КРАЯ	23
<i>ОСНОВНЫЕ СОЦИАЛЬНО-ЭКОНОМИЧЕСКИЕ ПОКАЗАТЕЛИ</i>	<i>24</i>
<i>ТЕМПЫ РОСТА (СНИЖЕНИЯ) ОСНОВНЫХ СОЦИАЛЬНО-ЭКОНОМИЧЕСКИХ ПОКАЗАТЕЛЕЙ</i>	<i>28</i>
<i>ТЕМПЫ РОСТА (СНИЖЕНИЯ) ПРОИЗВОДИТЕЛЬНОСТИ ТРУДА ПО ВИДАМ ЭКОНОМИЧЕСКОЙ ДЕЯТЕЛЬНОСТИ</i>	<i>29</i>
НАСЕЛЕНИЕ	30
<i>ЧИСЛЕННОСТЬ НАСЕЛЕНИЯ</i>	<i>34</i>
<i>Численность населения</i>	<i>34</i>
<i>Численность мужчин и женщин</i>	<i>34</i>
<i>Распределение численности мужчин и женщин по возрастным группам на 1 января 2013 года</i>	<i>34</i>
<i>Распределение населения по возрастным группам</i>	<i>35</i>
ПОКАЗАТЕЛИ ЕСТЕСТВЕННОГО ДВИЖЕНИЯ НАСЕЛЕНИЯ	38
<i>Рождаемость, смертность населения и естественный прирост населения</i>	<i>38</i>
<i>Ожидаемая продолжительность жизни при рождении</i>	<i>38</i>
РОЖДАЕМОСТЬ	39
<i>Возрастные коэффициенты рождаемости</i>	<i>39</i>
<i>Суммарный коэффициент рождаемости</i>	<i>39</i>
<i>Число родившихся у женщин, не состоявших в зарегистрированном браке</i>	<i>39</i>
СМЕРТНОСТЬ	40
<i>Возрастные коэффициенты смертности</i>	<i>40</i>
<i>Смертность по основным классам причин смерти</i>	<i>41</i>
<i>Младенческая смертность</i>	<i>42</i>
<i>Младенческая смертность по основным классам причин смерти</i>	<i>42</i>
БРАКИ И РАЗВОДЫ	43
МИГРАЦИЯ	43
<i>Распределение мигрантов по основным миграционным потокам</i>	<i>43</i>
<i>Численность вынужденных переселенцев</i>	<i>44</i>

ТРУД	45
ЗАНЯТОСТЬ И БЕЗРАБОТИЦА	49
Численность экономически активного населения, занятых и безработных	49
Уровень экономической активности населения, уровень занятости и уровень безработицы	49
Среднегодовая численность занятых в экономике по формам собственности	50
Среднегодовая численность занятых в экономике по видам экономической деятельности	51
Распределение численности занятых в экономике по возрастным группам	52
Средний возраст занятых в экономике	52
Распределение численности занятых в экономике по уровню образования	53
Распределение численности безработных по возрастным группам	53
Распределение численности безработных по уровню образования	54
Распределение численности безработных по обстоятельствам незанятости	55
Численность незанятого населения, состоявшего на учете в государственных учреждениях службы занятости	56
Трудоустройство населения государственными учреждениями службы занятости	56
ПРИЕМ И ВЫБЫТИЕ РАБОТНИКОВ, ИСПОЛЬЗОВАНИЕ РАБОЧЕГО ВРЕМЕНИ	58
Прием и выбытие работников по видам экономической деятельности в 2012 году	58
Численность работников организаций, работавших неполное рабочее время по инициативе работодателя, по видам экономической деятельности в 2012 году	59
Численность работников организаций, работавших неполное рабочее время по соглашению между работником и работодателем, по видам экономической деятельности в 2012 году	60
Численность работников организаций, находившихся в простое по вине работодателя и по причинам, не зависящим от работодателя и работника, по видам экономической деятельности в 2012 году	61
Численность работников списочного состава, которым были предоставлены отпуска без сохранения заработной платы по заявлению работника, по видам экономической деятельности в 2012 году	62
УСЛОВИЯ ТРУДА, ПРОИЗВОДСТВЕННЫЙ ТРАВМАТИЗМ	63
Удельный вес численности работников, занятых во вредных и опасных условиях труда	63
Удельный вес численности работников, занятых во вредных условиях труда, по видам воздействующих производственных факторов	63
Удельный вес численности мужчин и женщин, занятых во вредных и опасных условиях труда	64

Удельный вес численности работников, имеющих право на компенсации за работу во вредных и опасных условиях труда	65
Травматизм на производстве	66
Численность пострадавших на производстве по видам экономической деятельности	66
Профессиональные заболевания (отравления)	67
УРОВЕНЬ ЖИЗНИ НАСЕЛЕНИЯ	68
ИНДИКАТОРЫ УРОВНЯ ЖИЗНИ НАСЕЛЕНИЯ	73
Основные социально-экономические индикаторы уровня жизни населения	73
ДОХОДЫ НАСЕЛЕНИЯ	74
Реальные денежные доходы населения	74
Объем и структура денежных доходов населения	74
Среднемесячная номинальная начисленная заработная плата работников организаций по видам экономической деятельности	75
ПЕНСИОННОЕ И СОЦИАЛЬНОЕ ОБЕСПЕЧЕНИЕ	77
Основные показатели пенсионного обеспечения	77
Численность пенсионеров и средний размер назначенных пенсий по категориям пенсионеров	78
Основные социальные гарантии, установленные законодательством Российской Федерации	80
СОЦИАЛЬНО-ЭКОНОМИЧЕСКАЯ ДИФФЕРЕНЦИАЦИЯ НАСЕЛЕНИЯ ПО ДОХОДАМ	82
Распределение населения по величине среднедушевых денежных доходов	82
Распределение общего объема денежных доходов населения	82
Величина прожиточного минимума	83
Численность населения с денежными доходами ниже величины прожиточного минимума и дефицит денежного дохода	84
Распределение общего числа малоимущих домашних хозяйств по основным категориям	84
РАСХОДЫ, СБЕРЕЖЕНИЯ И ИМУЩЕСТВО НАСЕЛЕНИЯ	85
Структура использования денежных доходов	85
Структура потребительских расходов домашних хозяйств	86
Наличие предметов длительного пользования в домашних хозяйствах	87
ЖИЛИЩНЫЕ УСЛОВИЯ НАСЕЛЕНИЯ	88
Основные показатели жилищных условий населения	88
Жилищный фонд	89
Ветхий и аварийный жилищный фонд	90
Благоустройство жилищного фонда	90
Регистрация прав на жилые помещения на основании договора купли-продажи	91

<i>Предоставление гражданам субсидий на оплату жилого помещения и коммунальных услуг</i>	92
<i>Предоставление гражданам социальной поддержки по оплате жилого помещения и коммунальных услуг</i>	92
ОБРАЗОВАНИЕ	93
<i>Основные показатели образования</i>	97
ДОШКОЛЬНОЕ ОБРАЗОВАНИЕ	100
<i>Дошкольные образовательные учреждения</i>	100
<i>Распределение дошкольных учреждений по назначению</i>	100
<i>Группы кратковременного пребывания детей в дошкольных образовательных учреждениях</i>	101
<i>Дома ребёнка</i>	101
ОБЩЕЕ ОБРАЗОВАНИЕ	102
<i>Число государственных и муниципальных общеобразовательных учреждений</i>	102
<i>Численность обучающихся и учителей в государственных и муниципальных общеобразовательных учреждениях</i>	103
<i>Численность обучающихся государственных и муниципальных общеобразовательных учреждений (без вечерних (сменных) общеобразовательных учреждений) по группам классов</i>	104
<i>Выпуск обучающихся общеобразовательными учреждениями</i>	105
НАЧАЛЬНОЕ ПРОФЕССИОНАЛЬНОЕ ОБРАЗОВАНИЕ	106
<i>Образовательные учреждения начального профессионального образования</i>	106
<i>Распределение обучающихся за счет бюджета учредителя в образовательных учреждениях начального профессионального образования по полу и возрасту в 2012 году</i>	106
<i>Выпуск квалифицированных рабочих и служащих образовательными учреждениями начального профессионального образования по профессиям</i>	106
<i>Электронные средства обучения в образовательных учреждениях начального профессионального образования</i>	107
СРЕДНЕЕ ПРОФЕССИОНАЛЬНОЕ ОБРАЗОВАНИЕ	108
<i>Образовательные учреждения среднего профессионального образования</i>	108
<i>Численность штатных преподавателей государственных и муниципальных образовательных учреждений среднего профессионального образования</i>	109
<i>Прием на обучение по программам среднего профессионального образования по формам обучения</i>	109
<i>Выпуск специалистов со средним профессиональным образованием государственными и муниципальными образовательными учреждениями по группам специальностей</i>	110
<i>Выпуск специалистов со средним профессиональным образованием негосударственными образовательными учреждениями</i>	111

<i>Выпуск специалистов со средним профессиональным образованием по формам обучения</i>	111
<i>Численность студентов образовательных учреждений среднего профессионального образования, обучавшихся с полным возмещением затрат на обучение</i>	112
<i>Электронные средства обучения в государственных и муниципальных образовательных учреждениях среднего профессионального образования</i>	113
ВЫСШЕЕ ПРОФЕССИОНАЛЬНОЕ ОБРАЗОВАНИЕ	114
<i>Образовательные учреждения высшего профессионального образования</i>	114
<i>Численность профессорско-преподавательского персонала образовательных учреждений высшего профессионального образования</i>	114
<i>Прием на обучение по программам высшего профессионального образования по формам обучения</i>	115
<i>Конкурс на вступительных экзаменах в государственных и муниципальных образовательных учреждениях высшего профессионального образования по группам специальностей</i>	116
<i>Выпуск специалистов с высшим профессиональным образованием государственными и муниципальными образовательными учреждениями высшего профессионального образования по группам специальностей</i>	116
<i>Выпуск специалистов с высшим профессиональным образованием негосударственными образовательными учреждениями высшего профессионального образования по группам специальностей</i>	118
<i>Выпуск специалистов с высшим профессиональным образованием по формам обучения</i>	118
<i>Выпускники с высшим профессиональным образованием по уровню полученных дипломов</i>	119
<i>Численность студентов образовательных учреждений высшего профессионального образования, обучавшихся с полным возмещением затрат на обучение</i>	119
<i>Электронные средства обучения в государственных и муниципальных высших учебных заведениях</i>	120
ЗДРАВООХРАНЕНИЕ	121
ЛЕЧЕБНО-ПРОФИЛАКТИЧЕСКАЯ ПОМОЩЬ НАСЕЛЕНИЮ	124
<i>Медицинские учреждения</i>	124
<i>Численность медицинских кадров</i>	124
<i>Численность врачей по отдельным специальностям</i>	124
<i>Численность среднего медицинского персонала по отдельным специальностям</i>	126
<i>Обслуживание населения скорой медицинской помощью</i>	126
<i>Медицинская помощь женщинам и детям</i>	127
<i>Результаты профилактических осмотров детей и подростков-школьников</i>	127
ЗАБОЛЕВАЕМОСТЬ НАСЕЛЕНИЯ	128
<i>Заболеваемость населения по основным классам болезней</i>	128

<i>Заболеваемость отдельными инфекционными болезнями</i>	130
<i>Заболеваемость ВИЧ-инфекцией</i>	130
<i>Заболеваемость злокачественными новообразованиями</i>	131
<i>Заболеваемость активным туберкулезом</i>	131
<i>Заболеваемость болезнями, передаваемыми преимущественно половым путем</i>	131
<i>Заболеваемость психическими расстройствами и расстройствами поведения</i>	132
<i>Заболеваемость психическими расстройствами и расстройствами поведения, связанными с употреблением психоактивных веществ</i>	132
<i>Состояние здоровья беременных, рожениц, родильниц и новорожденных</i>	133
ИНВАЛИДНОСТЬ НАСЕЛЕНИЯ	134
<i>Численность лиц, впервые признанных инвалидами</i>	134
<i>Распределение численности лиц, впервые признанных инвалидами, по причинам инвалидности</i>	135
<i>Численность детей-инвалидов в возрасте до 18 лет, получающих социальные пенсии</i>	135
<i>Стационарные учреждения социального обслуживания граждан пожилого возраста и инвалидов</i>	136
<i>Санаторно-курортные организации и организации отдыха</i>	136
КУЛЬТУРА, ОТДЫХ И ТУРИЗМ	137
<i>Основные показатели культуры</i>	140
<i>Киноустановки</i>	140
<i>Музеи</i>	141
<i>Памятники истории и культуры</i>	141
<i>Общедоступные библиотеки</i>	141
<i>Детские оздоровительные учреждения в 2012 году</i>	143
<i>Охват населения телевизионным и радиовещанием в 2012 году</i>	143
<i>Гостиницы и аналогичные средства размещения</i>	144
<i>Перевозки пассажиров и пассажирооборот внутреннего водного транспорта на туристских и экскурсионно-прогулочных маршрутах</i>	144
<i>Основные показатели деятельности туристских фирм</i>	144
<i>Численность туристов, обслуженных туристскими фирмами</i>	145
<i>Число спортивных сооружений</i>	147
<i>Развитие массовых видов спорта</i>	147
ПРАВОНАРУШЕНИЯ	148
<i>Число зарегистрированных преступлений по видам</i>	150
<i>Состав лиц, совершивших преступления</i>	150
<i>Число преступлений, совершенных отдельными категориями лиц</i>	151
<i>Число лиц, потерпевших от преступных посягательств</i>	151

<i>Число несовершеннолетних, потерпевших от преступных посяга- тельств</i>	152
<i>Число осужденных по приговорам судов, вступившим в законную силу, по отдельным видам преступлений</i>	152
<i>Число осужденных в возрасте до 30 лет по отдельным видам преступле- ний</i>	153
<i>Состав осужденных</i>	153
<i>Распределение осужденных по основным мерам наказания, назначенным судами</i>	154
ОХРАНА ОКРУЖАЮЩЕЙ СРЕДЫ	155
<i>Основные показатели, характеризующие воздействие хозяйственной деятельности на окружающую среду</i>	157
<i>Государственные природные заповедники</i>	157
<i>Использование свежей воды</i>	157
<i>Поступление загрязняющих веществ со сточными водами в водоемы</i>	158
<i>Выбросы и улавливание загрязняющих атмосферу веществ, отходящих от стационарных источников</i>	158
<i>Выбросы наиболее распространенных загрязняющих атмосферу ве- ществ, отходящих от стационарных источников</i>	158
<i>Выбросы в атмосферу загрязняющих веществ, отходящих от стацิโอ- нарных источников, по видам экономической деятельности</i>	159
<i>Использование (утилизация) загрязняющих атмосферу веществ, отхо- дящих от стационарных источников</i>	159
<i>Инвестиции в основной капитал, направленные на охрану окружающей среды и рациональное использование природных ресурсов</i>	160
СИСТЕМА НАЦИОНАЛЬНЫХ СЧЕТОВ	161
<i>Валовая добавленная стоимость по видам экономической деятельности</i>	163
<i>Валовой региональный продукт</i>	164
<i>Отдельные элементы использования валового регионального продукта</i>	164
<i>Основные фонды по видам экономической деятельности</i>	164
<i>Коэффициенты обновления и выбытия основных фондов по видам эконо- мической деятельности</i>	166
<i>Степень износа основных фондов по видам экономической деятельности</i>	168
<i>Ввод в действие основных фондов по видам экономической деятельности</i>	169
ПРЕДПРИЯТИЯ И ОРГАНИЗАЦИИ	171
ОБЩАЯ ХАРАКТЕРИСТИКА ПРЕДПРИЯТИЙ И ОРГАНИЗАЦИЙ	175
<i>Распределение предприятий и организаций по видам экономической дея- тельности</i>	175
<i>Распределение предприятий и организаций по формам собственности</i>	177
<i>Оборот организаций по видам экономической деятельности</i>	177
МАЛОЕ ПРЕДПРИНИМАТЕЛЬСТВО	178

Число малых предприятий по видам экономической деятельности в 2012 году	178
Численность работников и оборот малых предприятиях по видам экономической деятельности в 2012 году	179
ДЕЯТЕЛЬНОСТЬ ОРГАНИЗАЦИЙ С УЧАСТИЕМ ИНОСТРАННОГО КАПИТАЛА	180
Основные показатели деятельности организаций с участием иностранного капитала	180
ПРИВАТИЗАЦИЯ	180
Поступление средств от приватизации государственного и муниципального имущества и их распределение	180
Приватизация жилищного фонда	181
ДОБЫЧА ПОЛЕЗНЫХ ИСКОПАЕМЫХ, ОБРАБАТЫВАЮЩИЕ ПРОИЗВОДСТВА, ПРОИЗВОДСТВО И РАСПРЕДЕЛЕНИЕ ЭЛЕКТРОЭНЕРГИИ, ГАЗА И ВОДЫ	182
ОБЩЕЭКОНОМИЧЕСКИЕ ПОКАЗАТЕЛИ	184
Основные показатели работы добывающих, обрабатывающих производств, производства и распределение электроэнергии, газа и воды	184
Индексы производства по отдельным видам экономической деятельности	184
Объем отгруженных товаров собственного производства, выполненных работ и услуг собственными силами, по отдельным видам экономической деятельности в 2012 году	186
ДОБЫЧА ПОЛЕЗНЫХ ИСКОПАЕМЫХ	187
Добыча прочих полезных ископаемых	187
ОБРАБАТЫВАЮЩИЕ ПРОИЗВОДСТВА	187
Производство основных видов пищевых продуктов, напитков	187
Производство основных видов продукции текстильного и швейного производства	188
Обработка древесины и производство изделий из дерева	188
Производство кокса и важнейших видов нефтепродуктов	188
ПРОИЗВОДСТВО И РАСПРЕДЕЛЕНИЕ ЭЛЕКТРОЭНЕРГИИ, ГАЗА И ВОДЫ	189
Электробаланс	189
СЕЛЬСКОЕ И ЛЕСНОЕ ХОЗЯЙСТВО, РЫБОЛОВСТВО	190
ОСНОВНЫЕ ПОКАЗАТЕЛИ СЕЛЬСКОГО ХОЗЯЙСТВА	194
Продукция сельского хозяйства по категориям хозяйств	194
Структура продукции сельского хозяйства по категориям хозяйств	194
Индексы производства продукции сельского хозяйства по категориям хозяйств	195
Производство основных видов сельскохозяйственной продукции по категориям хозяйств	195
Реализация основных продуктов сельскохозяйственными организациями	196
Парк основных видов техники в сельскохозяйственных организациях	196

Внесение минеральных удобрений под посевы в сельскохозяйственных организациях	196
Внесение органических удобрений под посевы в сельскохозяйственных организациях	197
РАСТЕНИЕВОДСТВО	197
Посевные площади сельскохозяйственных культур по категориям хозяйств	197
Валовой сбор продуктов растениеводства	198
Урожайность сельскохозяйственных культур	199
ЖИВОТНОВОДСТВО	200
Поголовье скота по категориям хозяйств	200
Поголовье птицы	201
Производство основных продуктов животноводства по категориям хозяйств	201
Расход кормов в животноводстве	202
Продуктивность скота и птицы	202
ПРОДОВОЛЬСТВЕННЫЕ РЕСУРСЫ И ИХ ИСПОЛЬЗОВАНИЕ	202
Основные продовольственные ресурсы и их использование в 2012 году	202
ЛЕСНОЕ ХОЗЯЙСТВО	203
Охрана и защита лесов	203
Основные показатели работы организаций по виду экономической деятельности «Лесозаготовки»	204
Основные показатели ведения охотничьего хозяйства	204
РЫБОЛОВСТВО	204
Основные показатели работы организаций по виду экономической деятельности «Рыболовство»	204
Потребление рыбы и рыбопродуктов	205
Экспорт рыбы и морепродуктов	205
СТРОИТЕЛЬСТВО	206
ДЕЯТЕЛЬНОСТЬ СТРОИТЕЛЬНЫХ ОРГАНИЗАЦИЙ	209
Объем работ, выполненных по виду экономической деятельности «Строительство»	209
Объем работ, выполненных по виду экономической деятельности «Строительство» организациями различных форм собственности	209
Число действующих строительных организаций по формам собственности	210
ВВОД В ДЕЙСТВИЕ ОТДЕЛЬНЫХ ПРОИЗВОДСТВЕННЫХ МОЩНОСТЕЙ, ЖИЛЫХ ДОМОВ, ОБЪЕКТОВ СОЦИАЛЬНО-КУЛЬТУРНОГО НАЗНАЧЕНИЯ	210
Ввод в действие отдельных производственных мощностей	210
Ввод в действие жилых домов	213
Ввод в действие жилых домов в городах и поселках городского типа и сельской местности	213

<i>Ввод в действие жилых домов организациями различных форм собственности</i>	214
<i>Основные характеристики построенных квартир</i>	215
<i>Жилые дома, находящиеся в незавершенном строительстве</i>	215
<i>Ввод в действие объектов коммунального хозяйства, бытового обслуживания населения и гостиниц</i>	216
<i>Ввод в действие образовательных учреждений и объектов социально-культурного назначения</i>	216
ТРАНСПОРТ	218
ГРУЗОВЫЕ ПЕРЕВОЗКИ	221
<i>Перевозки грузов по видам транспорта общего пользования</i>	221
<i>Перевозки грузов в международном сообщении по отдельным видам транспорта общего пользования</i>	221
<i>Грузооборот по видам транспорта</i>	222
<i>Грузооборот в международном сообщении по отдельным видам транспорта общего пользования</i>	222
<i>Перевозки грузов и грузооборот автомобильного транспорта организаций всех видов экономической деятельности</i>	222
ПАССАЖИРСКИЕ ПЕРЕВОЗКИ	223
<i>Перевозки пассажиров по видам транспорта общего пользования</i>	223
<i>Перевозки пассажиров транспортом общего пользования по видам сообщения</i>	223
<i>Основные показатели работы городского пассажирского транспорта</i>	224
<i>Основные показатели работы междугородного и пригородного автомобильного транспорта</i>	224
<i>Пассажирооборот по видам транспорта общего пользования</i>	225
<i>Пассажирооборот транспорта общего пользования по видам сообщения</i>	225
ТРАНСПОРТНЫЕ СРЕДСТВА И ПУТИ СООБЩЕНИЯ	226
<i>Наличие транспортных средств</i>	226
<i>Протяженность путей сообщения</i>	226
<i>Плотность путей сообщения</i>	227
<i>Интенсивность перевозок грузов по видам путей сообщения</i>	227
<i>Интенсивность перевозок пассажиров по видам путей сообщения</i>	228
АВАРИЙНОСТЬ НА ТРАНСПОРТЕ	228
<i>Численность пострадавших в происшествиях с транспортными средствами</i>	228
СВЯЗЬ, ИНФОРМАЦИОННЫЕ И КОММУНИКАЦИОННЫЕ ТЕХНОЛОГИИ	229
СВЯЗЬ	232
<i>Основные показатели связи общего пользования</i>	232
<i>Объем услуг связи</i>	233
<i>Объем услуг связи, оказанных населению</i>	233

Основные показатели развития телефонной связи общего пользования и подвижной связи	234
ИНФОРМАЦИОННЫЕ И КОММУНИКАЦИОННЫЕ ТЕХНОЛОГИИ	235
Удельный вес организаций, использовавших информационные и коммуникационные технологии	235
Использование вычислительной техники и глобальных информационных сетей, по видам экономической деятельности в 2012 году	235
Персональные компьютеры в организациях	237
Удельный вес организаций, использовавших электронный документооборот, по видам экономической деятельности в 2012 году	237
Удельный вес организаций, использовавших сеть Интернет для связи с поставщиками и потребителями товаров (работ, услуг), по видам экономической деятельности в 2012 году	238
Распределение затрат организаций на информационные и коммуникационные технологии по видам	239
Затраты организаций на информационные и коммуникационные технологии по видам экономической деятельности в 2012 году	240
ТОРГОВЛЯ И УСЛУГИ	241
РОЗНИЧНАЯ ТОРГОВЛЯ	246
Оборот розничной торговли по формам торговли	246
Структура оборота розничной торговли	247
Оборот розничной торговли на душу населения	247
Распределение оборота розничной торговли по формам собственности	248
Индексы физического объема розничной продажи отдельных товаров	249
Продажа населению алкогольных напитков и пива	251
Качество отечественных и импортных товаров, поступивших в организации торговли	251
Оборот общественного питания	252
ОПТОВАЯ ТОРГОВЛЯ	253
Оборот оптовой торговли	253
Распределение оборота оптовой торговли организаций оптовой торговли по формам собственности	254
Продажа и запасы в организациях оптовой торговли отдельных видов продукции (товаров)	254
УСЛУГИ	255
Объем платных услуг населению	255
Индексы физического объема платных услуг населению	256
Объем платных услуг населению по видам	256
Объем платных услуг на душу населения по видам	257
Объем бытовых услуг населению	258
Индексы физического объема бытовых услуг населению	259
Объем бытовых услуг населению по видам	259

Объем бытовых услуг на душу населения по видам	261
НАУЧНЫЕ ИССЛЕДОВАНИЯ И ИННОВАЦИИ	262
ОРГАНИЗАЦИИ, ВЫПОЛНЯВШИЕ ИССЛЕДОВАНИЯ И РАЗРАБОТКИ	266
Число организаций, выполнявших исследования и разработки	266
Число организаций, выполнявших исследования и разработки, по секторам деятельности	266
КАДРЫ НАУКИ	266
Численность персонала, занятого исследованиями и разработками	266
Численность персонала, занятого исследованиями и разработками, по секторам деятельности	267
Численность исследователей по областям науки	267
ПОДГОТОВКА НАУЧНЫХ КАДРОВ	268
Основные показатели деятельности аспирантуры	268
Численность аспирантов по отраслям науки	268
Выпуск аспирантов по отраслям науки	269
Основные показатели деятельности докторантуры	270
ФИНАНСИРОВАНИЕ НАУКИ	271
Внутренние затраты на исследования и разработки по источникам финансирования	271
Внутренние затраты на исследования и разработки по видам затрат	271
Внутренние затраты на исследования и разработки по видам работ	272
ИННОВАЦИИ	272
Инновационная активность организаций	272
Затраты на технологические инновации по источникам финансирования	272
ФИНАНСЫ	273
ГОСУДАРСТВЕННЫЕ ФИНАНСЫ	277
Консолидированный бюджет Хабаровского края	277
ДЕНЕЖНО-КРЕДИТНАЯ СИСТЕМА	277
Кредиты, предоставленные организациям, физическим лицам и кредитным организациям	277
Банковские вклады (депозиты) физических лиц на рублевых счетах	277
ДЕЯТЕЛЬНОСТЬ СТРАХОВЫХ ОРГАНИЗАЦИЙ	278
Основные показатели деятельности страховых организаций	278
ФИНАНСОВЫЕ РЕЗУЛЬТАТЫ И ПЛАТЕЖЕСПОСОБНОСТЬ ОРГАНИЗАЦИЙ	279
Сальдированный финансовый результат (прибыль минус убыток) деятельности организаций по видам экономической деятельности	279
Удельный вес убыточных организаций по видам экономической деятельности	280
Сумма убытка по видам экономической деятельности	280

<i>Рентабельность проданных товаров, продукции (работ, услуг) и активов организаций по видам экономической деятельности</i>	281
СОСТОЯНИЕ ВЗАИМОРАСЧЕТОВ ПО ОРГАНИЗАЦИЯМ ПО ВИДАМ ЭКОНОМИЧЕСКОЙ ДЕЯТЕЛЬНОСТИ	283
<i>Суммарная задолженность организаций по видам экономической деятельности</i>	283
<i>Просроченная суммарная задолженность организаций по видам экономической деятельности</i>	284
<i>Кредиторская задолженность организаций по видам экономической деятельности</i>	285
<i>Просроченная кредиторская задолженность организаций по видам экономической деятельности</i>	286
<i>Дебиторская задолженность организаций по видам экономической деятельности</i>	287
<i>Просроченная дебиторская задолженность организаций по видам экономической деятельности</i>	288
<i>Просроченная задолженность по заработной плате работникам организаций по видам экономической деятельности</i>	289
ИНВЕСТИЦИИ	290
ИНВЕСТИЦИИ В НЕФИНАНСОВЫЕ АКТИВЫ	293
<i>Структура инвестиций в нефинансовые активы</i>	293
<i>Инвестиции в основной капитал</i>	294
<i>Структура инвестиций в основной капитал по видам основных фондов</i>	294
<i>Структура инвестиций в основной капитал по формам собственности</i>	294
<i>Структура инвестиций в основной капитал по источникам финансирования</i>	295
<i>Инвестиции в основной капитал по видам экономической деятельности</i>	295
<i>Структура инвестиций в основной капитал по видам экономической деятельности</i>	296
ФИНАНСОВЫЕ ВЛОЖЕНИЯ	297
<i>Финансовые вложения организаций по видам экономической деятельности</i>	297
ИНОСТРАННЫЕ ИНВЕСТИЦИИ	299
<i>Поступление иностранных инвестиций по типам</i>	299
<i>Поступление иностранных инвестиций по видам экономической деятельности</i>	299
<i>Поступление иностранных инвестиций по странам</i>	300
ЦЕНЫ И ТАРИФЫ	301
<i>Индексы потребительских цен и цен производителей</i>	305
ИНДЕКСЫ ПОТРЕБИТЕЛЬСКИХ ЦЕН И СРЕДНИЕ ПОТРЕБИТЕЛЬСКИЕ ЦЕНЫ НА ТОВАРЫ И УСЛУГИ	305
<i>Индексы потребительских цен (тарифов) на товары и услуги</i>	305

<i>Индексы потребительских цен (тарифов) на отдельные группы товаров и услуг</i>	305
<i>Средние потребительские цены на отдельные виды продовольственных товаров</i>	308
<i>Средние цены на отдельные виды непродовольственных товаров</i>	309
<i>Средние цены (тарифы) на отдельные виды услуг</i>	310
ИНДЕКСЫ ЦЕН И СРЕДНИЕ ЦЕНЫ НА РЫНКЕ ЖИЛЬЯ	311
<i>Индексы цен на первичном и вторичном рынках жилья</i>	311
<i>Средние цены на первичном и вторичном рынках жилья</i>	311
ИНДЕКСЫ ЦЕН ПРОИЗВОДИТЕЛЕЙ	312
<i>Индексы цен производителей по видам экономической деятельности</i>	312
<i>Индексы цен производителей сельскохозяйственной продукции</i>	313
<i>Индексы цен строительной продукции</i>	313
<i>Индексы тарифов на грузовые перевозки основными видами транспорта</i>	314
<i>Индексы тарифов на услуги связи для юридических лиц</i>	314
ВНЕШНЯЯ ТОРГОВЛЯ	315
<i>Внешняя торговля Хабаровского края</i>	317
<i>Экспорт и импорт товаров</i>	317
<i>Товарная структура экспорта</i>	318
<i>Товарная структура импорта</i>	319
<i>Экспорт и импорт услуг</i>	320
<i>Структура экспорта услуг</i>	320
<i>Структура импорта услуг</i>	321
МЕЖРЕГИОНАЛЬНЫЕ СРАВНЕНИЯ	323
<i>Валовой региональный продукт</i>	324
<i>Численность постоянного населения</i>	325
<i>Индексы промышленного производства</i>	325
<i>Индексы объема продукции сельского хозяйства</i>	326
<i>Индексы потребительских цен</i>	326



**ГЕОГРАФИЧЕСКАЯ
ХАРАКТЕРИСТИКА,
ТЕРРИТОРИЯ И
АДМИНИСТРАТИВНО-
ТЕРРИТОРИАЛЬНОЕ
ДЕЛЕНИЕ**

**ГЕОГРАФИЧЕСКАЯ ХАРАКТЕРИСТИКА,
ТЕРРИТОРИЯ И АДМИНИСТРАТИВНО-ТЕРРИТОРИАЛЬНОЕ ДЕЛЕНИЕ**

ГЕОГРАФИЧЕСКАЯ ХАРАКТЕРИСТИКА

Территория - 787,6 тыс. кв. км (4,6% территории России и 12,7% Дальневосточного федерального округа).

Административная граница:

на севере - с Магаданской областью,
на севере и северо-западе - с республикой Саха (Якутия),
на западе - с Амурской областью, Еврейской автономной областью,
на юге - с Приморским краем.

На востоке Хабаровский край омывается водами Охотского моря и Татарского пролива.

Государственная граница - на юго-западе с Китайской Народной Республикой.

Краевой центр - г. Хабаровск

Расстояние от Хабаровска до Москвы

по железной дороге - 8533 км
по воздуху - 6075 км

Самые длинные реки, км (протяженность по территории края)

Амур - 1015
Амгунь - 723
Тунгуска - 544 (от истока Урми)
Бурея - 486 (от истока Правой Буреи)
Аньюй - 393
Горин - 390
Гур - 349
Уссури – 235

Самые крупные озера, кв. км

Чукчагирское – 366
Болонь - 338
Удыль - 330
Эворон - 194

Средняя температура:

января - -22° С на юге, -40° С на севере
июля - $+20^{\circ}$ С на юге, $+15^{\circ}$ С на севере

**ГЕОГРАФИЧЕСКАЯ ХАРАКТЕРИСТИКА,
ТЕРРИТОРИЯ И АДМИНИСТРАТИВНО-ТЕРРИТОРИАЛЬНОЕ ДЕЛЕНИЕ**

ТЕРРИТОРИЯ И АДМИНИСТРАТИВНО-ТЕРРИТОРИАЛЬНОЕ ДЕЛЕНИЕ
(на 1 января 2013 года)

	Площадь территории, тыс. кв. км	Численность населения, тыс. человек	Число жителей на 1 км ²	Поселки городского типа	Сельские населенные пункты
Хабаровский край	787,6	1342083	1,7	18	418
г. Хабаровск	0,4	593636	1536,5		
г. Комсомольск-на-Амуре	0,3	257891	793,3		
г. Советская Гавань и Советско-Гаванский	15,6	42243	2,7	3	5
г. Николаевск-на-Амуре и Николаевский	17,2	30857	1,8	2	25
г. Амурск и Амурский	16,4	63425	3,9	1	33
г. Бикин и Бикинский	2,5	23505	9,5		11
Аяно-Майский	167,2	2110	0,01		11
Ванинский	25,7	36115	1,4	3	17
Верхнебуреинский	63,5	26404	0,4	2	28
Вяземский	4,3	22309	5,2		23
Комсомольский	25,2	29334	1,2		38
Им. Лазо	31,8	44325	1,4	3	48
Нанайский	27,6	17064	0,6		20
Охотский	159,0	7435	0,05	1	16
Им. П.Осипенко	34,6	4976	0,1		16
Солнечный	31,1	32484	1,0	2	17
Тугуро-Чумиканский	96,1	2078	0,02		9
Ульчский	39,1	17573	0,4		32
Хабаровский	30,0	88319	2,9	1	69

**ГЕОГРАФИЧЕСКАЯ ХАРАКТЕРИСТИКА,
ТЕРРИТОРИЯ И АДМИНИСТРАТИВНО-ТЕРРИТОРИАЛЬНОЕ ДЕЛЕНИЕ**

ЗЕМЕЛЬНАЯ ПЛОЩАДЬ
(тысяч гектаров)

	2008	2009	2010	2011	2012
Всего земель	78763,3	78763,3	78763,3	78763,3	78763,3
в том числе:					
сельскохозяйственные угодья	665,6	665,6	665,7	665,7	665,1
из них:					
пашня	98,2	98,8	97,4	97,4	97,5
сенокосы и пастбища	525,5	525,4	525,5	525,5	524,9
поверхностные воды, включая болота	7082,5	7082,9	7082,9	7082,9	7082,2
в том числе:					
реки, озера, водохранилища и другие	1476,2	1476,3	1476,3	1476,3	1476,4
болота	5606,3	5606,6	5606,6	5606,5	5605,8
лесные земли	59813,2	59813,3	59813,3	59813,1	59804,1
из них покрытые лесом	53010,2	53002,5	53002,5	53002,3	53087,6
другие земли	11202,0	11201,5	11201,4	11201,4	11211,9
оленьи пастбища	17044,6	17044,6	17044,6	17044,6	17044,6

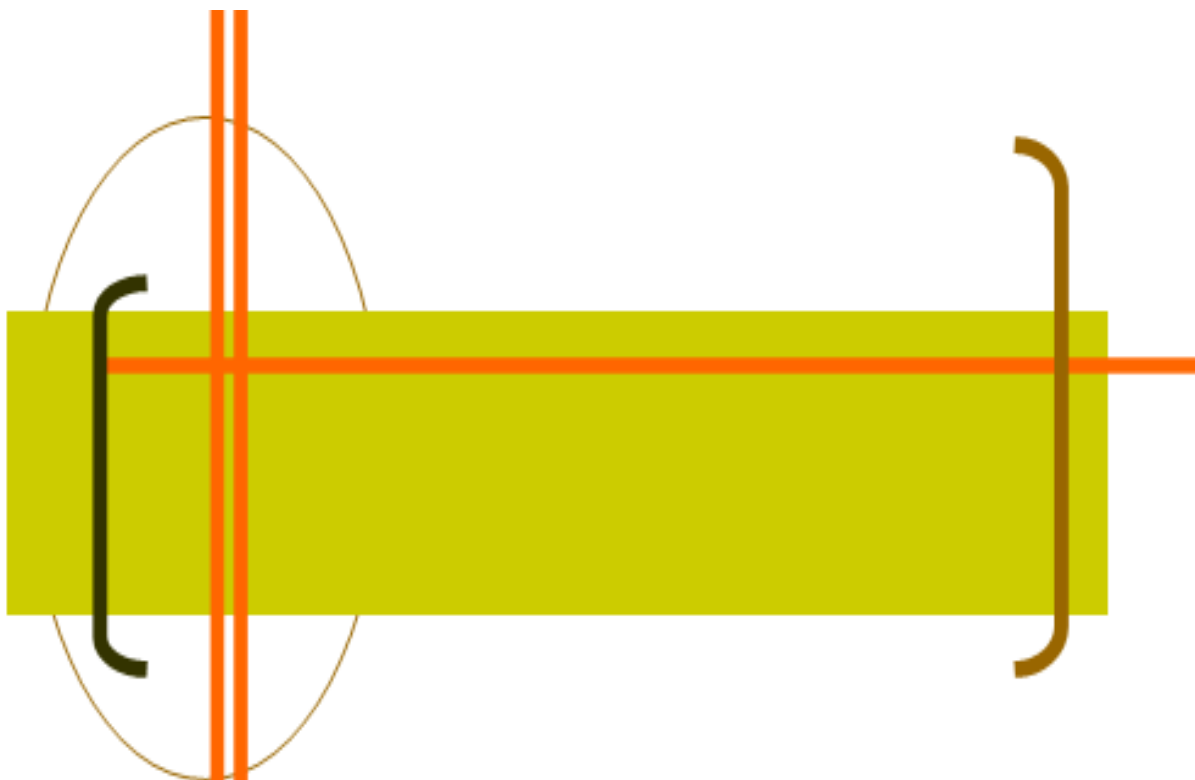

**ОСНОВНЫЕ
СОЦИАЛЬНО-
ЭКОНОМИЧЕСКИЕ
ХАРАКТЕРИСТИКИ
ХАБАРОВСКОГО КРАЯ**

ОСНОВНЫЕ СОЦИАЛЬНО-ЭКОНОМИЧЕСКИЕ ХАРАКТЕРИСТИКИ

ОСНОВНЫЕ СОЦИАЛЬНО-ЭКОНОМИЧЕСКИЕ ПОКАЗАТЕЛИ

(данные в стоимостном выражении
приведены в фактически действовавших ценах)

	2008	2009	2010	2011	2012
Численность населения (на конец года), тыс. человек	1351,1	1349,2	1342,9	1342,5	1342,1
в том числе в возрасте:					
моложе трудоспособного					
- всего	211,5	212,7	211,0	214,6	220,1
мужчины	108,1	108,9	107,9	110,1	113,0
женщины	103,4	103,8	103,1	104,5	107,1
трудоспособном - всего	874,3	863,7	853,2	844,3	833,9
мужчины	459,2	455,5	452,6	448,3	444,2
женщины	415,1	408,2	400,6	396,0	389,7
старше трудоспособного					
- всего	265,3	272,8	278,7	283,6	288,1
мужчины	73,7	76,3	78,7	80,7	82,9
женщины	191,6	196,5	200,0	202,9	205,2
Естественный прирост, убыль (-) населения:					
всего, тыс. человек	-2,5	-1,5	-2,2	-2,3	0,1
на 1000 человек населения	-1,9	-1,2	-1,7	-1,6	0,2
Миграционный прирост, убыль (-) населения:					
всего, тыс. человек	0,7	0,1	-2,6	1,8	-0,5
на 10 000 человек населения	5,2	0,4	-19,6	13,7	-4,0
Среднегодовая численность занятых в экономике, тыс. человек	733,0	719,8	729,4	733,1	728,9
в том числе в организациях негосударственных форм собственности (без муниципальной) и в индивидуальном секторе	432,0	424,8	441,8	453,7	460,7
Численность безработных ¹ , тыс. человек	65,3	75,8	65,9	49,7	47,6

ОСНОВНЫЕ СОЦИАЛЬНО-ЭКОНОМИЧЕСКИЕ ХАРАКТЕРИСТИКИ

	2008	2009	2010	2011	2012
Численность безработных, зарегистрированных в органах государственной службы занятости (на конец года), тыс. человек	22,3	30,4	25,0	19,4	14,8
Численность пенсионеров (на 1 января года следующего за отчетным, 2009 г. - на конец года), тыс. человек	371,2	375,9	381,8	383,3	384,5
Среднедушевые денежные доходы населения (в месяц), руб.	16283,5	19928,4	22478,9	23766,2	25633,5
Среднемесячная номинальная начисленная заработная плата работников организаций, руб.	18984,5	20455,0	22656,5	26155,7	31076,1
Средний размер назначенных пенсий (на 1 января года следующего за отчетным, 2009 г. - на конец года), руб.	5341,9	7239,7	8816,5	9604,7	10649,8
Валовой региональный продукт (валовая добавленная стоимость в основных ценах):					
млн. руб.	269178,6	276895,4	353590,3	401456,4	...
на душу населения, руб.	198951,6	205081,0	262685,8	298996,1	...
Основные фонды в экономике (по полной учетной стоимости, на конец года), млн. руб.	670723	752349	809105	1031466	...
Объем отгруженных товаров собственного производства, выполненных работ и услуг собственными силами по видам деятельности, млн. руб.:					
добыча полезных ископаемых	19117,9	22804,0	25037,3	29187,4	41710,8
обрабатывающие производства	104730,6	60841,2	86528,7	115875,2	120201,0

ОСНОВНЫЕ СОЦИАЛЬНО-ЭКОНОМИЧЕСКИЕ ХАРАКТЕРИСТИКИ

	2008	2009	2010	2011	2012
производство и распределение электроэнергии, газа и воды	28754,0	33901,5	38471,6	44319,7	44974,4
Продукция сельского хозяйства, млн. руб.	10452,7	13795,5	16903,2	17246,8	17871,4
в том числе:					
продукция растениеводства	5315,8	7103,8	9915,3	9505,1	9202,6
продукция животноводства	5136,9	6691,7	6987,9	7741,7	8668,8
Ввод в действие общей площади жилых домов, тыс. кв. м	303,9	379,0	315,1	402,0	344,2
Грузооборот транспорта, млн. т-км	63962,3	66567,0	81248,4	87185,2	94519,1
Пассажирооборот транспорта общего пользования, млн. пассажиро-км	5272,9	3384,8	3545,1	3438,3	3304,7
Оборот розничной торговли, млн. руб.	110977,3	128533,2	144975,1	167132,3	184692,2
Платные услуги населению, млн. руб.	62887,8	71314,5	80300,2	90355,5	98033,5
Доходы консолидированного бюджета, млн. руб.	62970	62795	74919	81523	91249
Расходы консолидированного бюджета, млн. руб.	64432	65600	71373	80113	97099
Сальдированный финансовый результат (прибыль минус убыток) в экономике ² , млн. руб.	3663,0	-4843,1	6860,5	5276,9	20087,8
Инвестиции в основной капитал, млн. руб.	83675,0	96974,1	156438,8	180507,9	168335,1
Индекс потребительских цен (декабрь к декабрю предыдущего года), процентов	114,1	109,5	108,1	107,9	105,4
Индекс цен производителей промышленных товаров (декабрь к декабрю предыдущего года), процентов	107,1	116,1	109,1	110,9	103,5

ОСНОВНЫЕ СОЦИАЛЬНО-ЭКОНОМИЧЕСКИЕ ХАРАКТЕРИСТИКИ

	2008	2009	2010	2011	2012
Индекс цен производителей сельскохозяйственной продукции (декабрь к декабрю предыдущего года), процентов	117,1	105,8	108,8	105,1	110,2
Сводный индекс цен строительной продукции (декабрь к декабрю предыдущего года), процентов	116,3	102,7	110,5	106,1	103,7
Индекс тарифов на грузовые перевозки (декабрь к декабрю предыдущего года), процентов	124,5	109,7	109,4	108,7	105,7
Внешнеторговый оборот, включая объемы внетарифного контроля, млн. долл. США	3061,6	1573,6	2246,9	2870,2	2781,2
в том числе:					
экспорт	1918,9	1011,6	1281,3	1743,0	1681,4
импорт	1142,7	562,0	965,6	1127,2	1099,8

¹ По материалам выборочных обследований населения по проблемам занятости.

² По данным бухгалтерской отчетности крупных и средних организаций.

ОСНОВНЫЕ СОЦИАЛЬНО-ЭКОНОМИЧЕСКИЕ ХАРАКТЕРИСТИКИ

ТЕМПЫ РОСТА (СНИЖЕНИЯ) ОСНОВНЫХ СОЦИАЛЬНО-ЭКОНОМИЧЕСКИХ ПОКАЗАТЕЛЕЙ

(стоимостные показатели в сопоставимых ценах;
в процентах к предыдущему году)

	2008	2009	2010	2011	2012
Численность населения (на конец года)	99,9	99,9	99,6	99,97	99,97
Среднегодовая численность занятых в экономике	99,8	98,2	101,3	100,5	99,4
Численность безработных	159,3	116,1	86,9	75,4	95,8
Реальные располагаемые денежные доходы	92,9	109,8	104,8	96,4	100,7
Реальная начисленная заработная плата	105,6	95,6	103,2	106,4	113,1
Реальный размер назначенных пенсий	107,9	123,8	111,5	103,0	104,9
Валовой региональный продукт (валовая добавленная стоимость в основных ценах)	102,6	93,0	111,0	102,5	...
Промышленное производство ¹	92,6	93,2	121,3	115,8	111,2
Продукция сельского хозяйства	104,9	101,6	99,3	102,1	101,8
Ввод в действие общей площади жилых домов	114,3	124,7	83,1	127,6	85,6
Грузооборот транспорта	104,5	104,1	122,1	107,3	108,4
Пассажирооборот транспорта общего пользования	80,4	64,2	104,7	97,0	96,1
Оборот розничной торговли	107,9	103,6	106,2	106,4	104,9
Платные услуги населению	101,4	100,4	100,1	101,9	104,5
Производительность труда	102,8	96,6	108,0	101,9	...
Инвестиции в основной капитал	109,9	108,1	152,2	107,8	88,7
Внешнеторговый оборот	101,1	51,4	142,8	127,7	96,9

¹ Данные приведены по индексу производства, рассчитанному по видам экономической деятельности «Добыча полезных ископаемых», «Обрабатывающие производства», «Производство и распределение электроэнергии, газа и воды». С учетом поправки на неформальную деятельность.

ОСНОВНЫЕ СОЦИАЛЬНО-ЭКОНОМИЧЕСКИЕ ХАРАКТЕРИСТИКИ

ТЕМПЫ РОСТА (СНИЖЕНИЯ) ПРОИЗВОДИТЕЛЬНОСТИ ТРУДА ПО ВИДАМ ЭКОНОМИЧЕСКОЙ ДЕЯТЕЛЬНОСТИ

(в процентах к предыдущему году)

	2008	2009	2010	2011
Всего в экономике	102,8	96,6	108,0	101,9
Сельское хозяйство, охота и лесное хозяйство	105,4	108,2	101,5	117,4
Рыболовство, рыбоводство	108,8	108,5	98,2	118,8
Добыча полезных ископаемых	93,7	116,7	109,8	116,9
Обрабатывающие производства	110,0	73,6	110,2	97,7
Производство и распределение электроэнергии, газа и воды	118,4	100,4	97,5	95,8
Строительство	99,9	109,5	128,6	84,9
Оптовая и розничная торговля; ремонт автотранспортных средств, мотоциклов, бытовых изделий и предметов личного пользования	98,5	107,4	111,3	104,9
Гостиницы и рестораны	125,5	90,9	98,9	96,9
Транспорт и связь	105,6	92,2	116,5	103,9
Операции с недвижимым имуществом, аренда и предоставление услуг	99,0	81,4	91,1	101,0

Темпы роста (снижения) производительности труда оценены Федеральной службой государственной статистики в целом по экономике и видам экономической деятельности, продукция которых реализуется преимущественно по рыночным ценам.

Индекс изменения производительности труда по экономике в целом рассчитан как частное от деления индексов физического объема ВВП и изменения совокупных затрат труда, по видам экономической деятельности – как частное от деления индексов физического объема выпуска по однородным видам деятельности и изменения совокупных затрат труда.

Индексы изменения ВВП и выпуска рассчитаны исходя из абсолютных значений этих показателей в постоянных ценах.

Индексы изменения совокупных затрат труда определены на основе трудовых затрат на всех видах работ, включая дополнительную работу и производство продукции для собственного потребления, приведенных к условным работникам в эквиваленте полной занятости.

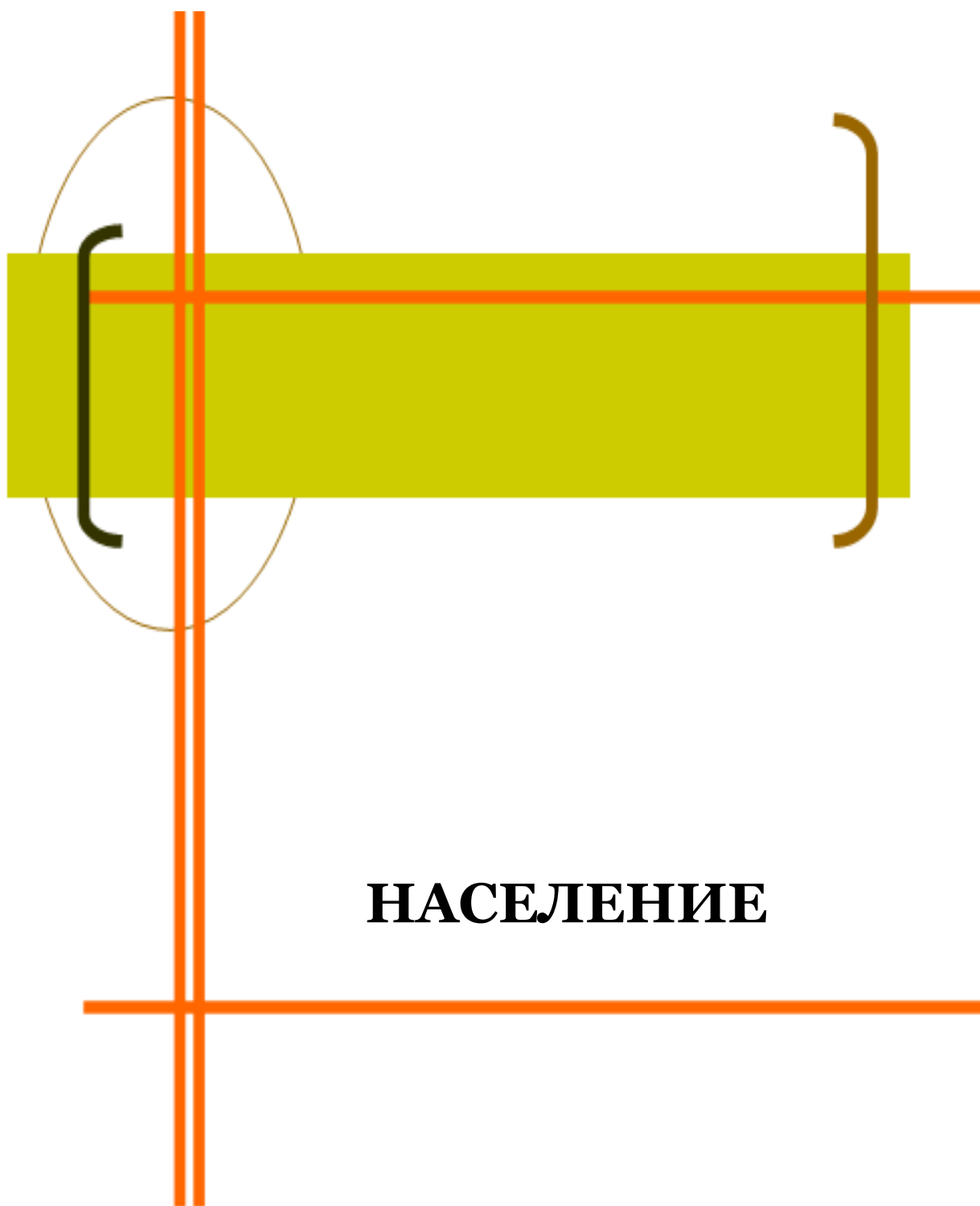

НАСЕЛЕНИЕ

В разделе приведены данные о численности, возрастном составе населения, рождаемости, смертности, а также о миграционных процессах.

Первоисточником получения сведений о населении являются переписи населения. Последняя Всероссийская перепись населения проведена в 2010 году по состоянию на 0 часов 14 октября.

Сведения об **общей численности жителей** приведены по постоянному населению, к которому относятся лица, постоянно проживающие на данной территории, включая временно отсутствующих на момент переписи.

Распределение населения на городское и сельское производится по месту проживания, при этом городскими поселениями считаются населенные пункты, отнесенные в установленном законодательством порядке к категории городских. Все остальные населенные пункты являются сельскими.

В данных о численности населения по основным возрастным группам к населению моложе трудоспособного возраста отнесены дети и подростки до 16 лет; трудоспособного возраста - мужчины 16-59 лет, женщины 16-54 года; старше трудоспособного возраста - мужчины 60 лет и старше, женщины 55 лет и старше.

Естественное движение населения – обобщенное название совокупности рождений и смертей, изменяющих численность населения так называемым естественным путем. К естественному движению населения относятся также браки и разводы; хотя они не меняют численности населения непосредственно, но учитываются в том же порядке, что рождения и смерти.

Сведения о **рождениях, смертях, браках, разводах** получают на основании ежегодной статистической разработки данных, содержащихся в записях актов о рождении, смерти, заключении и расторжении брака, составляемых органами записи актов гражданского состояния. Начиная с 1997 г. данные о браках и разводах получают на основании отчетности органов ЗАГС. В число родившихся включены только родившиеся живыми.

Минимальный возраст вступления в брак в Российской Федерации установлен законом - 18 лет для мужчин и для женщин. В отдельных случаях, по решению местных органов власти, он может быть снижен, но не более чем на 2 года.

Общие показатели **естественного движения населения** используются, как правило, для оценки текущих изменений в развитии населения в целом, например, как составляющие при расчете его численности.

Естественный прирост населения – абсолютная величина разности между числами родившихся и умерших за определенный промежуток времени. Его величина может быть как положительной, так и отрицательной.

Коэффициенты рождаемости и смертности общие – отношение соответственно числа родившихся (живыми) и числа умерших в течение календарного года к среднегодовой численности населения. Исчисляются в промилле (на 1000 человек населения).

Коэффициент естественного прироста – разность общих коэффициентов рождаемости и смертности.

Коэффициенты брачности и разводимости общие – отношение числа зарегистрированных в течение календарного года браков и разводов к средне-

годовой численности населения. Исчисляются в промилле (на 1000 человек населения).

Коэффициент младенческой смертности исчисляется как сумма двух составляющих, первая из которых – отношение числа умерших в возрасте до одного года из родившихся в том году, для которого вычисляется коэффициент, к общему числу родившихся в том же году, а вторая – отношение числа умерших в возрасте до одного года из родившихся в предыдущем году к общему числу родившихся в предыдущем году. Исчисляется в промилле (на 1000 родившихся живыми).

Возрастные коэффициенты рождаемости – отношение соответственно числа родившихся за год у женщин данной возрастной группы к среднегодовой численности женщин этого возраста по текущей оценке. При расчете коэффициента для возрастной группы до 20 лет в качестве знаменателя принята численность женщин в возрасте 15-19 лет. При вычислении коэффициента для возрастной группы 15-49 лет в числитель включены все родившиеся, включая родившихся у матерей в возрасте до 15 лет и 50 лет и старше.

Суммарный коэффициент рождаемости – сумма возрастных коэффициентов рождаемости, рассчитанных для возрастных групп в интервале 15-49 лет. Этот коэффициент показывает, сколько в среднем детей родила бы одна женщина на протяжении всего репродуктивного периода (т.е. от 15 до 50 лет) при сохранении повозрастной рождаемости на уровне того года, для которого вычисляется показатель. Его величина, в отличие от общего коэффициента рождаемости, не зависит от возрастного состава населения и характеризует средний уровень рождаемости в данном календарном году.

Ожидаемая продолжительность жизни при рождении – число лет, которое в среднем предстояло бы прожить человеку из поколения родившихся при условии, что на протяжении всей жизни этого поколения повозрастная смертность останется на уровне того года, для которого вычислен показатель.

Возрастные коэффициенты смертности – рассчитываются как отношение числа умерших в данном возрасте в течение календарного года к среднегодовой численности лиц данного возраста по текущей оценке.

Эти коэффициенты характеризуют средний уровень смертности в каждой возрастной группе в календарном году.

Источником информации **о причинах смерти** являются записи в медицинских свидетельствах о смерти, составляемых врачом относительно заболевания, внешних причин смерти - несчастного случая, убийства, самоубийства и другого внешнего воздействия (повреждения в результате действий, предусмотренных законом, повреждения без уточнения их случайного или преднамеренного характера, повреждения в результате военных действий), послуживших причиной смерти.

Такие записи служат основанием для указания причины смерти в записях актов о смерти.

Разработка записей актов на умерших по причинам смерти производится по Краткой номенклатуре причин смерти 1997 г., основанной на Международной статистической классификации болезней и проблем, связанных со здоровьем.

Коэффициенты смертности по причинам смерти – отношение числа умерших от указанных причин смерти к среднегодовой численности населения по текущей оценке. В отличие от общих коэффициентов смертности они рассчитаны не на 1000 человек, а на 100 000 человек населения.

Данные **о международной и внутрироссийской миграции** получены в результате разработки поступающих от территориальных органов Федеральной миграционной службы России документов статистического учета прибытия и убытия, которые составляются при регистрации или снятии с регистрационного учета населения по месту жительства.

Понятия "прибывшие" и "выбывшие" характеризуют миграцию с некоторой условностью, так как одно и то же лицо может в течение года менять место постоянного жительства не один раз.

Лица, зарегистрированные по месту пребывания на срок 9 месяцев и более, а также лица, снятые с регистрационного учета по месту пребывания в связи с окончанием срока пребывания, включены в статистический учет долгосрочной миграции с 2011 года.

Информация **о вынужденных переселенцах** публикуется по данным Федеральной миграционной службы России. Численность вынужденных переселенцев за год равна числу лиц, получивших в течение года в территориальных органах Федеральной миграционной службы России соответствующий официальный статус, к которому прибавляется число имеющих статус и прибывших из других районов страны и вычитается число снятых с учета из получивших статус в течение данного года.

Вынужденный переселенец – гражданин Российской Федерации, покинувший место жительства вследствие совершенного в отношении его или членов его семьи насилия или преследования в иных формах либо вследствие реальной опасности подвергнуться преследованию по признаку расовой или национальной принадлежности, вероисповедания, языка, а также по признаку принадлежности к определенной социальной группе или политических убеждений, ставших поводами для проведения враждебных кампаний в отношении конкретного лица или группы лиц, массовых нарушений общественного порядка (Федеральный закон Российской Федерации от 28 декабря 1995 г. № 202-ФЗ "О внесении изменений и дополнений в Закон Российской Федерации "О вынужденных переселенцах").

НАСЕЛЕНИЕ

ЧИСЛЕННОСТЬ НАСЕЛЕНИЯ

Численность населения (на 1 января)

Годы	Все население, тыс. человек	в том числе		В общей численности населения, процентов	
		городское	сельское	городское	сельское
2009	1351,1	1103,9	247,2	81,7	18,3
2010	1349,2	1103,1	246,1	81,8	18,2
2011	1342,9	1098,7	244,2	81,8	18,2
2012	1342,5	1093,6	248,9	81,5	18,5
2013	1342,1	1093,6	248,5	81,5	18,5

Численность мужчин и женщин (на 1 января)

Годы	Все население, тыс. человек	в том числе		В общей численности населения, процентов	
		мужчины	женщины	мужчины	женщины
2009	1351,1	641,0	710,1	47,4	52,6
2010	1349,2	640,7	708,5	47,5	52,5
2011	1342,9	639,2	703,7	47,6	52,4
2012	1342,5	639,0	703,5	47,6	52,4
2013	1342,1	640,1	702,0	47,7	52,3

Распределение численности мужчин и женщин по возрастным группам на 1 января 2013 года (человек)

	Все население		Городское население		Сельское население	
	мужчины	женщины	мужчины	женщины	мужчины	женщины
Всего	640088	701995	512311	581256	127777	120739
в том числе в возрасте, лет:						
0-4	42232	39787	32680	30908	9552	8879
5-9	35280	33571	27511	25903	7769	7668
10-14	29882	28288	23103	21983	6779	6305
15-19	38569	32110	28986	26413	9583	5697
20-24	69953	53117	54325	46222	15628	6895
25-29	64047	59593	51983	49684	12064	9909
30-34	56804	55062	46106	45487	10698	9575

НАСЕЛЕНИЕ

	Все население		Городское население		Сельское население	
	мужчины	женщины	мужчины	женщины	мужчины	женщины
35-39	51437	52551	42064	43409	9373	9142
40-44	45286	47810	37358	39732	7928	8078
45-49	40607	44113	33038	36392	7569	7721
50-54	43635	50794	34573	41294	9062	9500
55-59	39509	52383	31201	42837	8308	9546
60-64	34366	50099	28035	42264	6331	7835
65-69	17940	28321	15193	24401	2747	3920
70 и более	30541	74396	26155	64327	4386	10069
Из общей численности - население в возрасте:						
моложе трудоспособного	113023	107112	87680	82975	25343	24137
трудоспособном	444218	389684	355248	324452	88970	65232
старше трудоспособного	82847	205199	69383	173829	13464	31370

Распределение населения по возрастным группам (на 1 января, человек)

	2009	2010	2011	2012	2013
Все население	1351123	1349230	1342887	1342475	1342083
в том числе в возрасте, лет:					
0-4	74378	76183	75253	78411	82019
5-9	60772	63799	65692	67244	68851
10-14	61985	58900	57105	57073	58170
15-19	100601	93231	85899	73349	70679
20-24	130717	130689	131406	133482	123070
25-29	116927	117608	117520	121162	123640
30-34	109650	110320	110635	110791	111866
35-39	99798	101860	102385	103429	103988
40-44	87450	86556	87414	89627	93096
45-49	100151	96989	92462	87992	84720
50-54	100660	97686	96569	95791	94429

НАСЕЛЕНИЕ

	2009	2010	2011	2012	2013
55-59	98169	98067	96818	94437	91892
60-64	63093	73169	80705	83554	84465
65-69	52187	45194	40098	40904	46261
70 и более	94585	98979	102926	105229	104937
Из общей численности - население в возрасте:					
моложе трудоспособного	211496	212715	210966	214585	220135
трудоспособном	874345	863667	853182	844303	833902
старше трудоспособного	265282	272848	278739	283587	288046
Городское население	1103884	1103098	1098708	1093617	1093567
в том числе в возрасте, лет:					
0-4	57749	59135	58318	60455	63588
5-9	47201	49738	51254	52240	53414
10-14	48368	45646	44369	44201	45086
15-19	80758	75097	69009	60256	55399
20-24	105038	105164	105653	106468	100547
25-29	95731	96549	96415	98979	101667
30-34	90239	90546	90903	90419	91593
35-39	82988	84750	85109	85093	85473
40-44	72160	71648	72614	74210	77090
45-49	81133	78870	75703	71712	69430
50-54	81132	78651	77946	77013	75867
55-59	81346	80874	79297	76531	74038
60-64	54026	62363	68607	70202	70299
65-69	44596	38705	34508	35109	39594
70 и более	81419	85362	89003	90729	90482
Из общей численности - население в возрасте:					
моложе трудоспособного	165260	165620	164102	166023	170655
трудоспособном	712013	704650	696788	687172	679700

НАСЕЛЕНИЕ

	2009	2010	2011	2012	2013
старше трудоспособного	226611	232828	237818	240422	243212
Сельское население	247239	246132	244179	248858	248516
в том числе в возрасте, лет:					
0-4	16629	17048	16935	17956	18431
5-9	13571	14061	14438	15004	15437
10-14	13617	13254	12736	12872	13084
15-19	19843	18134	16890	13093	15280
20-24	25679	25525	25753	27014	22523
25-29	21196	21059	21105	22183	21973
30-34	19411	19774	19732	20372	20273
35-39	16810	17110	17276	18336	18515
40-44	15290	14908	14800	15417	16006
45-49	19018	18119	16759	16280	15290
50-54	19528	19035	18623	18778	18562
55-59	16823	17193	17521	17906	17854
60-64	9067	10806	12098	13352	14166
65-69	7591	6489	5590	5795	6667
70 и более	13166	13617	13923	14500	14455
Из общей численности - население в возрасте:					
моложе трудоспособного	46236	47095	46864	48562	49480
трудоспособном	162332	159017	156394	157131	154202
старше трудоспособного	38671	40020	40921	43165	44834

ПОКАЗАТЕЛИ ЕСТЕСТВЕННОГО ДВИЖЕНИЯ НАСЕЛЕНИЯ

Рождаемость, смертность населения и естественный прирост населения

ХАБАРОВСКИЙ КРАЙ. Статистический ежегодник

НАСЕЛЕНИЕ

Годы	Всего, человек			На 1000 человек населения		
	родившихся	умерших	естественный прирост (убыль)	родившихся	умерших	естественный прирост (убыль)
Все население						
2008	17067	19570	-2503	12,6	14,5	-1,9
2009	17573	19115	-1542	13,0	14,2	-1,2
2010	17407	19611	-2204	12,9	14,6	-1,7
2011	17255	19509	-2254	12,9	14,5	-1,6
2012	18460	18321	139	13,8	13,6	0,2
Городское население						
2008	13177	15929	-2752	11,9	14,4	-2,5
2009	13612	15472	-1860	12,3	14,0	-1,7
2010	13443	15897	-2454	12,2	14,4	-2,2
2011	13568	15965	-2397	12,3	14,5	-2,2
2012	14557	14765	-208	13,3	13,5	-0,2
Сельское население						
2008	3890	3641	249	15,7	14,7	1,0
2009	3961	3643	318	16,1	14,8	1,3
2010	3964	3714	250	16,2	15,1	1,1
2011	3687	3544	143	15,1	14,5	0,6
2012	3903	3556	347	15,8	14,4	1,4

Ожидаемая продолжительность жизни при рождении (число лет)

Годы	Все население			Городское население			Сельское население		
	все-го	мужчины	женщины	все-го	мужчины	женщины	все-го	мужчины	женщины
2008	64,9	58,88	71,68	65,6	59,47	72,22	62,1	56,50	69,03
2009	66,0	59,99	72,65	66,8	60,66	73,35	62,6	57,29	69,23
2010	65,6	59,59	72,36	66,4	60,21	73,06	62,4	57,06	68,90
2011	66,0	59,97	72,58	66,6	60,48	73,17	63,2	57,93	69,74
2012	67,1	61,27	73,31	67,9	61,88	74,12	63,7	58,76	69,44

НАСЕЛЕНИЕ

РОЖДАЕМОСТЬ

Возрастные коэффициенты рождаемости

Родившиеся в среднем за год на 1000 женщин в возрасте, лет	2008	2009	2010	2011	2012
моложе 20 ¹	34,8	35,3	33,1	30,9	32,4
20-24	90,5	90,6	87,0	84,4	88,5
25-29	91,5	95,2	96,5	98,6	105,0
30-34	59,3	64,8	67,6	67,9	74,9
35-39	25,7	26,3	28,0	29,3	35,0
40-49	1,8	2,2	2,4	3,0	3,7
15-49 ²	46,1	48,2	48,6	49,0	53,2

¹ При определении относительных показателей этой возрастной группы условно взято число женщин в возрасте 15-19 лет.

² Включая родившихся у матерей в возрасте до 15 лет и старше 49 лет.

Суммарный коэффициент рождаемости¹

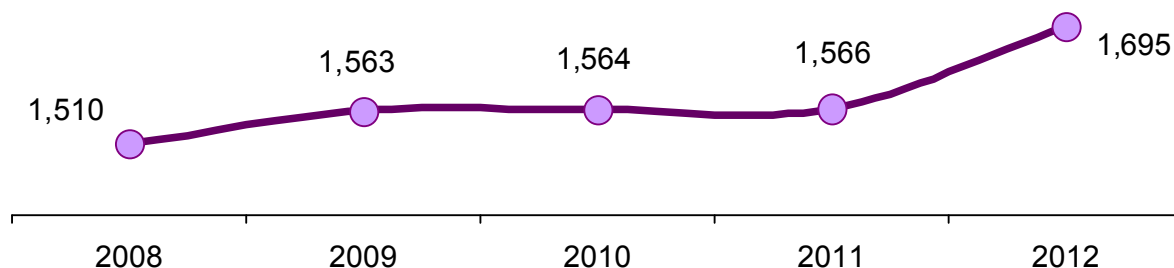

¹ Среднее число детей, рожденных женщиной за свою жизнь.

Число родившихся у женщин, не состоявших в зарегистрированном браке

Годы	Человек			В процентах от общего числа родившихся		
	все население	городское население	сельское население	все население	городское население	сельское население
2008	6771	4891	1880	39,7	37,1	48,3
2009	6775	4916	1859	38,6	36,1	46,9
2010	6289	4513	1776	36,1	33,6	44,8
2011	5475	4037	1438	31,7	29,8	39,0
2012	6339	4600	1739	34,3	31,6	44,6

НАСЕЛЕНИЕ

СМЕРТНОСТЬ

Возрастные коэффициенты смертности (умершие на 1000 человек соответствующей возрастной группы)

	2008	2009	2010	2011	2012
Всего умерших мужчин	17,4	17,0	17,4	17,3	15,9
из них в возрасте, лет:					
0-4	3,7	3,1	3,2	3,2	3,5
5-9	0,4	0,4	0,5	0,4	0,4
10-14	0,7	0,7	0,7	0,7	0,5
15-19	1,7	1,3	1,6	1,6	1,5
20-24	3,4	3,0	3,0	2,5	2,5
25-29	6,5	5,5	5,2	4,8	4,4
30-34	8,9	8,1	7,5	7,2	6,5
35-39	10,6	9,9	10,8	10,0	10,2
40-44	14,0	12,8	13,8	13,6	11,6
45-49	19,5	17,5	18,3	18,4	16,6
50-54	25,9	24,3	24,9	25,1	20,9
55-59	35,4	31,7	35,4	34,4	30,7
60-64	43,5	45,8	46,0	43,9	41,9
65-69	57,5	58,4	59,0	56,7	48,6
70 и более	101,3	105,5	101,9	103,3	96,8
Всего умерших женщин	11,8	11,6	12,0	12,0	11,6
из них в возрасте, лет:					
0-4	2,5	2,5	2,6	2,9	2,7
5-9	0,4	0,3	0,4	0,3	0,3
10-14	0,4	0,4	0,3	0,4	0,4
15-19	1,1	0,7	0,7	0,6	0,7
20-24	1,1	0,7	0,9	0,9	0,8
25-29	2,1	1,4	1,7	1,5	1,4
30-34	2,7	2,7	2,7	2,7	2,3
35-39	3,7	3,4	3,3	3,5	3,3
40-44	5,1	4,4	5,2	4,5	4,5
45-49	6,9	6,0	6,2	5,6	5,6
50-54	8,9	8,5	8,0	7,8	7,3
55-59	12,6	11,2	12,0	11,3	10,9
60-64	15,5	15,2	15,2	16,0	14,6
65-69	23,8	23,2	22,6	22,4	19,7
70 и более	70,0	69,5	69,0	68,2	66,1

НАСЕЛЕНИЕ

Смертность по основным классам причин смерти

	2008	2009	2010	2011	2012
	Человек				
Умершие от всех причин	19570	19115	19611	19509	18321
в том числе:					
от некоторых инфекционных и паразитарных болезней	459	485	442	450	407
от новообразований	2622	2626	2767	2841	2708
от болезней системы кровообращения	10871	10796	11158	11163	10448
от болезней органов дыхания	837	763	774	773	722
от болезней органов пищеварения	1052	1031	1084	1092	1037
от внешних причин смерти	3194	2883	2833	2629	2476
из них:					
от случайных отравлений алкоголем	43	50	39	19	14
от всех видов транспортных несчастных случаев	383	251	284	264	257
от самоубийств	574	454	436	397	370
от убийств	541	448	407	352	298
	На 100 000 человек населения				
Умершие от всех причин	1446,4	1415,7	1456,9	1453,0	1364,9
в том числе:					
от некоторых инфекционных и паразитарных болезней	33,9	35,9	32,8	33,5	30,3
от новообразований	193,8	194,5	205,6	211,6	201,7
от болезней системы кровообращения	803,5	799,6	828,9	831,4	778,4
от болезней органов дыхания	61,9	56,5	57,5	57,6	53,8
от болезней органов пищеварения	77,8	76,4	80,5	81,3	77,3
от внешних причин смерти	236,1	213,5	210,5	195,8	184,5
из них:					
от случайных отравлений алкоголем	3,2	3,7	2,9	1,4	1,0
от всех видов транспортных несчастных случаев	28,3	18,6	21,1	19,7	19,1
от самоубийств	42,4	33,6	32,4	29,6	27,6
от убийств	40,0	33,2	30,2	26,2	22,2

НАСЕЛЕНИЕ

Младенческая смертность

Годы	Умершие в возрасте до 1 года, человек			Умершие в возрасте до 1 года на 1000 родившихся живыми		
	всего	мальчики	девочки	всего	мальчики	девочки
2008	197	121	76	11,7	13,8	9,3
2009	181	101	80	10,3	11,2	9,4
2010	183	104	79	10,5	11,7	9,3
2011	182	93	89	10,5	10,5	10,8
2012	211	126	85	11,5	13,4	9,6

Младенческая смертность по основным классам причин смерти

	2008	2009	2010	2011	2012
	Человек				
Умершие в возрасте до 1 года от всех причин	197	181	183	182	211
в том числе:					
от некоторых инфекционных и паразитарных болезней	9	14	9	17	5
от болезней органов дыхания	10	11	10	5	8
от врожденных аномалий (пороков развития), деформаций и хромосомных нарушений	32	25	41	30	30
от отдельных состояний, возникающих в перинатальном периоде	90	102	86	99	134
от внешних причин смерти	21	12	17	8	8
	На 10 000 родившихся живыми				
Умершие в возрасте до 1 года от всех причин	116,6	103,4	104,9	105,4	115,5
в том числе:					
от некоторых инфекционных и паразитарных болезней	5,3	8,0	5,2	9,8	2,7
от болезней органов дыхания	5,9	6,3	5,7	2,9	4,4
от врожденных аномалий (пороков развития), деформаций и хромосомных нарушений	18,9	14,3	23,5	17,4	16,4
от отдельных состояний, возникающих в перинатальном периоде	53,3	58,3	49,3	57,3	73,3
от внешних причин смерти	12,4	6,9	9,7	4,6	4,4

НАСЕЛЕНИЕ

БРАКИ И РАЗВОДЫ

Годы	Число		На 1000 человек населения	
	браков	разводов	браков	разводов
2008	12480	8118	9,2	6,0
2009	12344	8319	9,1	6,2
2010	13039	7649	9,7	5,7
2011	13657	8099	10,2	6,0
2012	13247	7940	9,9	5,9

МИГРАЦИЯ

Распределение мигрантов по основным миграционным потокам (человек)

	2008	2009	2010	2011	2012
Прибыло	24760	20389	21993	39708	52318
внутрикраевая миграция	11601	9807	11311	19541	24957
межрегиональная миграция	10396	8806	9257	17555	20256
международная миграция	2763	1776	1425	2612	7105
Выбыло	24054	20337	24637	37866	52849
внутрикраевая миграция	11601	9807	11311	19541	24957
межрегиональная миграция	11729	9978	12228	17617	25017
международная миграция	724	552	1098	708	2875
Миграционный прирост (убыль)	706	52	-2644	1842	-531
межрегиональная миграция	-1333	-1172	-2971	-62	-4761
международная миграция	2039	1224	327	1904	4230

НАСЕЛЕНИЕ

Численность вынужденных переселенцев (на начало года, человек)

	2009	2010	2011	2012	2013
Всего	88	74	70	50	34
из них ранее постоянно проживали на территории:					
Казахстана	25	22	21	16	9
Кыргызстана	13	9	9	9	6
Латвии	3	3	3	1	1
Литвы	1	1	-	-	-
России	4	3	3	3	3
Таджикистана	12	9	9	4	3
Туркменистана	1	1	-	-	-
Узбекистана	24	21	21	16	11
Украины	1	1	-	-	-
Эстонии	1	1	1	1	1
на другой территории или территория не указана	3	3	3	-	-

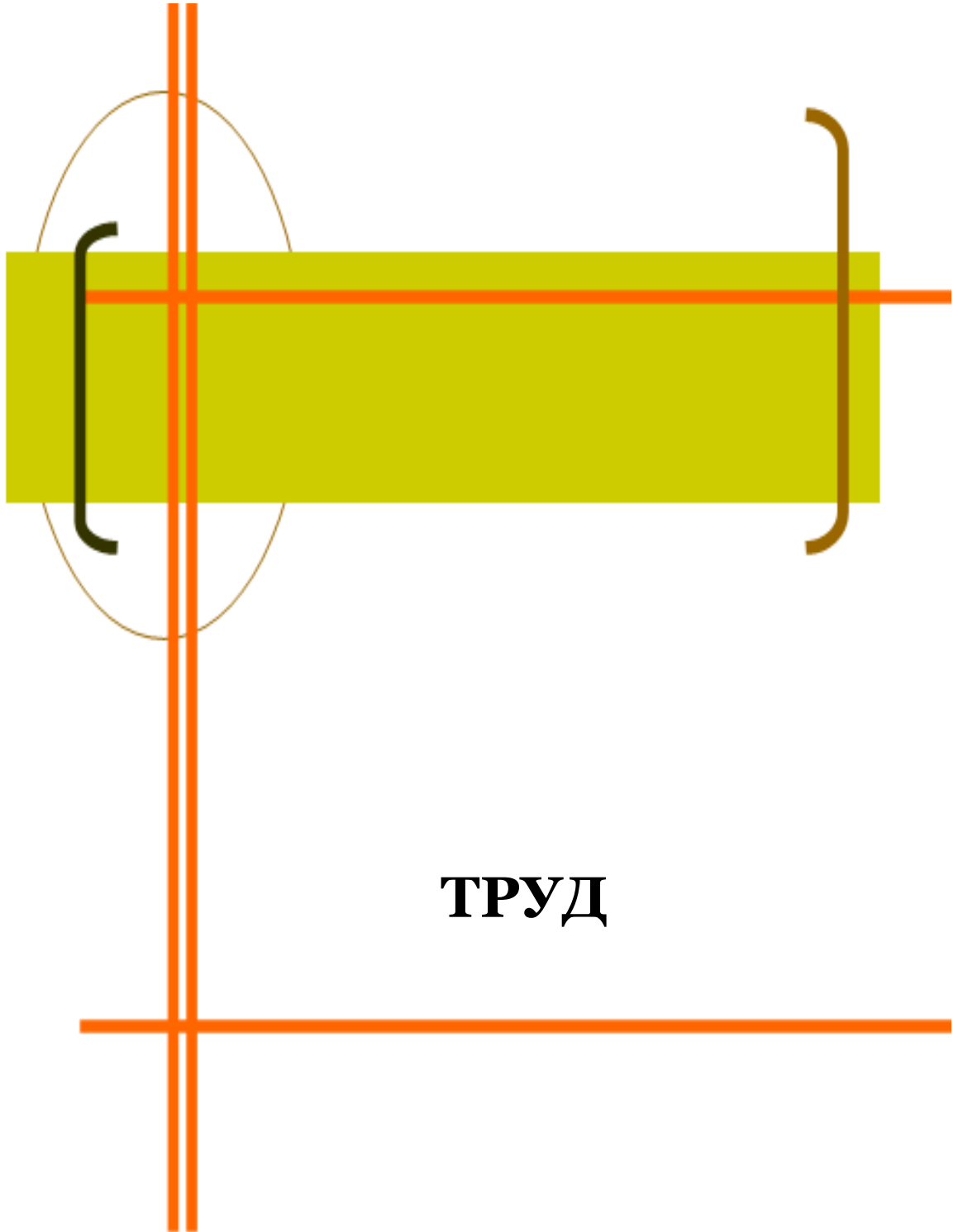

ТРУД

Раздел содержит данные о численности и составе экономически активного населения, занятых и безработных, трудоустройстве населения, движении работающих, об условиях труда и травматизме на производстве.

Информация о численности экономически активного населения, занятых в экономике и безработных получена по материалам выборочных обследований населения по проблемам занятости. В 2012г. по вопросам экономической активности, занятости и безработицы ежемесячно опрашивалось 772 человека в возрасте 15-72 лет (328 домашних хозяйств), или 0,068% населения данного возраста. Суммарный объем *годовой выборки* составил 9,3 тыс. человек (3,9 тыс. домашних хозяйств) или 0,83% численности населения обследуемого возраста. **Данные приведены с учетом итогов Всероссийской переписи населения 2010 года.**

Экономически активное население – лица в возрасте, установленном для измерения экономической активности населения, которые в рассматриваемый период (обследуемую неделю) считаются занятыми или безработными.

Занятые в экономике - лица, которые в рассматриваемый период выполняли оплачиваемую работу по найму, а также приносящую доход работу не по найму как с привлечением, так и без привлечения наемных работников. В численность занятых включаются лица, которые выполняли работу в качестве помогающих на семейном предприятии, лица, которые временно отсутствовали на работе, а также лица, занятые в домашнем хозяйстве производством товаров и услуг для продажи или обмена.

Безработные (применительно к стандартам Международной организации труда) – лица в возрасте, установленном для измерения экономической активности населения, которые в рассматриваемый период удовлетворяли одновременно следующим критериям:

не имели работы (доходного занятия);

занимались поиском работы, т.е. обращались в государственную или коммерческую службу занятости, использовали или помещали объявления в печати, непосредственно обращались к администрации организации или работодателю, использовали личные связи и т.д., или предпринимали шаги к организации собственного дела;

были готовы приступить к работе в течение обследуемой недели.

Обучающиеся в образовательных учреждениях, пенсионеры и инвалиды учитываются в качестве безработных, если они занимаются поиском работы и были готовы приступить к ней.

Безработные, зарегистрированные в государственных учреждениях службы занятости населения – трудоспособные граждане, не имеющие работы и заработка (трудового дохода), проживающие на территории Российской Федерации, зарегистрированные в государственном учреждении службы занятости по месту жительства в целях поиска подходящей работы, ищущие работу, готовые приступить к ней.

Уровень экономической активности населения - отношение численности экономически активного населения определенной возрастной группы к общей численности населения соответствующей возрастной группы, рассчитанное в процентах.

Уровень занятости - отношение численности занятого населения определенной возрастной группы к общей численности населения соответствующей возрастной группы, рассчитанное в процентах.

Уровень безработицы - отношение численности безработных определенной возрастной группы к численности экономически активного населения соответствующей возрастной группы, рассчитанное в процентах.

Уровень зарегистрированной безработицы - отношение численности безработных, зарегистрированных в государственных учреждениях службы занятости, к численности экономически активного населения, рассчитанное в процентах.

Данные о **среднегодовой численности занятых** в экономике формируются по основной работе гражданского населения один раз в год при составлении баланса трудовых ресурсов на основе сведений организаций, материалов выборочного обследования населения по проблемам занятости, данных органов исполнительной власти. В среднегодовую численность занятых включаются работающие иностранные граждане, как постоянно проживающие, так и временно находящиеся на территории Российской Федерации.

Продолжительность безработицы (продолжительность поиска работы) – промежуток времени, в течение которого лицо, будучи незанятым, ищет работу, используя при этом любые способы.

По данным обследования населения по проблемам занятости приведена продолжительность незавершенной безработицы – время с момента начала поиска работы до момента фиксации безработицы в обследуемую неделю.

Профессиональная принадлежность безработных определяется по последнему месту работы или по профессии, специальности, полученной в учебном заведении (для лиц, не имеющих опыта работы).

Численность незанятого населения в расчете на сто заявленных вакансий рассчитывается как отношение численности лиц, не занятых трудовой деятельностью, состоящих на учете в государственных учреждениях службы занятости, к числу вакансий, сообщенных организациями.

В численность **принятых** работников включаются лица, зачисленные в отчетном периоде в организацию приказом (распоряжением) о приеме на работу. В число **выбывших** включаются все работники, оставившие работу в данной организации независимо от оснований (расторжение трудового договора по инициативе работника, инициативе администрации, соглашению сторон; перевод работника с его согласия в другую организацию и др.), уход или перевод которых оформлен приказом (распоряжением).

Удельный вес численности работников, работающих в условиях, не отвечающих гигиеническим нормативам условий труда, исчисляется делением численности работников, испытывающих воздействие хотя бы одного вредного производственного фактора в пределах, превышающих установленные гигиенические нормативы условий труда, на общую численность работников соответствующих видов экономической деятельности (в процентах).

Удельный вес численности работников, занятых на тяжелых работах, исчисляется делением численности работников, физическая нагрузка которых за смену превышает нормы предельно допустимых нагрузок при подъе-

ме и перемещении тяжестей вручную, на общую численность работников соответствующих видов экономической деятельности (в процентах).

Удельный вес численности работников, работающих во вредных и опасных условиях труда, исчисляется делением численности лиц, имеющих право хотя бы на один из основных видов компенсаций, предоставляемых им за работу в производствах, цехах и профессиях с тяжелыми и вредными условиями труда, на общую численность работников соответствующих видов экономической деятельности (в процентах). При этом каждый работник может иметь право на один или несколько видов компенсаций: оплату труда в повышенном размере, а также доплаты за работу во вредных и тяжелых условиях и интенсивность труда, дополнительный ежегодный оплачиваемый отпуск, сокращенный рабочий день с сохранением заработной платы, бесплатное лечебно-профилактическое питание, бесплатное получение молока или других равноценных пищевых продуктов, досрочное назначение трудовой пенсии по старости.

К численности пострадавших при несчастных случаях на производстве с утратой трудоспособности на один рабочий день и более и со смертельным исходом относятся лица, подлежащие учету на основании акта по форме Н-1.

ТРУД

ЗАНЯТОСТЬ И БЕЗРАБОТИЦА

Численность экономически активного населения, занятых и безработных (тысяч человек)

	2008	2009	2010	2011	2012
Численность экономически активного населения ¹ - всего	761,7	740,2	743,3	750,8	745,6
мужчины	400,8	379,7	385,8	394,8	389,8
женщины	360,9	360,5	357,5	356,0	355,8
в том числе:					
занятые в экономике ¹ - всего	696,4	664,4	677,4	701,1	698,0
мужчины	366,4	340,0	349,2	367,2	361,3
женщины	330,0	324,4	328,2	333,9	336,7
безработные ¹ - всего	65,3	75,8	65,9	49,7	47,6
мужчины	34,4	39,7	36,6	27,6	28,5
женщины	30,9	36,1	29,3	22,1	19,1
Численность безработных, зарегистрированных в органах государственной службы занятости (на конец года) - всего	22,3	30,4	25,0	19,4	14,8
мужчины	9,3	14,0	11,5	8,8	6,8
женщины	13,0	16,4	13,5	10,6	8,0
Из них безработные, которым назначено пособие по безработице - всего	17,3	23,0	19,1	15,3	11,7
мужчины	7,3	10,8	8,8	7,0	5,4
женщины	10,0	12,2	10,3	8,3	6,3

¹ По материалам выборочных обследований населения по проблемам занятости.

Уровень экономической активности населения, уровень занятости и уровень безработицы (в процентах)

	Уровень экономической активности	Уровень занятости	Уровень безработицы	Уровень зарегистрированной безработицы
Всего				
2008	69,4	63,4	8,6	2,9
2009	67,8	60,9	10,2	4,1
2010	68,5	62,4	8,9	3,4
2011	69,8	65,2	6,6	2,6
2012	69,9	65,4	6,4	2,0
Мужчины				
2008	76,2	69,6	8,6	2,3

ТРУД

	Уровень экономической активности	Уровень занятости	Уровень безработицы	Уровень зарегистрированной безработицы
2009	72,5	64,9	10,5	3,7
2010	74,0	66,9	9,5	3,0
2011	76,1	70,7	7,0	2,2
2012	75,6	70,1	7,3	2,1
Женщины				
2008	63,1	57,7	8,6	3,6
2009	63,5	57,1	10,0	4,5
2010	63,4	58,2	8,2	3,8
2011	63,9	60,0	6,2	3,0
2012	64,5	61,0	5,4	1,9

Среднегодовая численность занятых в экономике по формам собственности

	2008	2009	2010	2011	2012
--	------	------	------	------	------

Тысяч человек

Всего в экономике	733,0	719,8	729,4	733,1	728,9
в том числе по формам собственности:					
государственная, муниципальная	301,0	295,0	287,6	279,4	265,0
частная	348,5	335,5	351,5	379,8	392,5
собственность общественных и религиозных организаций (объединений)	2,7	3,2	3,4	3,4	3,6
смешанная российская	61,9	59,2	59,7	43,5	40,9
иностранная, совместная российская и иностранная	18,9	26,9	27,2	27,0	26,9

В процентах к итогу

Всего в экономике	100	100	100	100	100
в том числе по формам собственности:					
государственная, муниципальная	41,1	41,0	39,4	38,1	36,4
частная	47,5	46,6	48,2	51,8	53,8
собственность общественных и религиозных организаций (объединений)	0,4	0,5	0,5	0,5	0,5
смешанная российская	8,4	8,2	8,2	5,9	5,6
иностранная, совместная российская и иностранная	2,6	3,7	3,7	3,7	3,7

ТРУД

Среднегодовая численность занятых в экономике по видам экономической деятельности¹ (тысяч человек)

	2008	2009	2010	2011	2012
Всего в экономике	733,0	719,8	729,4	733,1	728,9
в том числе по видам экономической деятельности:					
сельское хозяйство, охота и лесное хозяйство	41,9	40,7	38,6	38,3	40,3
рыболовство, рыбоводство	4,9	6,8	6,5	6,4	6,5
добыча полезных ископаемых	12,6	12,8	11,7	12,1	12,4
обрабатывающие производства	83,9	79,0	78,6	84,2	80,2
производство и распределение электроэнергии, газа и воды	23,0	24,7	25,6	26,9	26,7
строительство	58,9	64,1	64,7	66,7	69,1
оптовая и розничная торговля; ремонт автотранспортных средств, мотоциклов, бытовых изделий и предметов личного пользования	170,8	149,4	140,8	139,8	137,3
гостиницы и рестораны	11,0	10,5	11,7	12,9	13,0
транспорт и связь	73,3	71,5	70,2	71,8	74,1
финансовая деятельность	11,3	10,5	10,8	11,7	13,1
операции с недвижимым имуществом, аренда и предоставление услуг	48,3	55,6	70,8	64,8	62,2
государственное управление и обеспечение военной безопасности; обязательное социальное обеспечение	58,4	59,2	59,5	60,4	59,8
образование	61,5	59,7	60,1	60,8	59,4
здравоохранение и предоставление социальных услуг	48,3	48,2	48,7	48,0	47,3
предоставление прочих коммунальных, социальных и персональных услуг	24,9	26,4	30,2	27,4	26,6
деятельность домашних хозяйств	-	0,7	0,9	0,9	0,9

¹ За 2008 г. данные о среднегодовой численности занятых в экономике сформированы по чистым видам деятельности, за 2009-2012 гг. – по хозяйственным видам деятельности.

ТРУД

Распределение численности занятых в экономике по возрастным группам (в процентах к итогу)

	Занятые в экономике - всего	в том числе в возрасте, лет:					
		15-19	20-29	30-39	40-49	50-59	60-72
Всего							
2008	100	1,9	24,1	24,7	24,0	20,2	5,1
2009	100	1,1	23,3	25,8	24,2	19,8	5,8
2010	100	1,0	23,9	25,9	23,0	20,2	6,0
2011	100	0,8	23,7	25,6	22,5	20,3	7,1
2012	100	0,5	25,0	26,2	21,6	19,5	7,2
Мужчины							
2008	100	2,4	26,8	24,5	23,1	18,6	4,6
2009	100	1,5	26,6	25,0	23,2	18,3	5,4
2010	100	1,3	26,9	25,5	22,0	18,7	5,6
2011	100	1,1	26,7	25,8	21,0	18,5	6,9
2012	100	0,5	27,6	26,6	20,8	17,9	6,6
Женщины							
2008	100	1,3	21,1	25,0	25,0	21,9	5,7
2009	100	0,7	19,8	26,8	25,2	21,3	6,2
2010	100	0,8	20,8	26,2	24,0	21,9	6,3
2011	100	0,6	20,3	25,3	24,2	22,1	7,5
2012	100	0,5	22,2	25,9	22,6	21,1	7,7

Средний возраст занятых в экономике (лет)

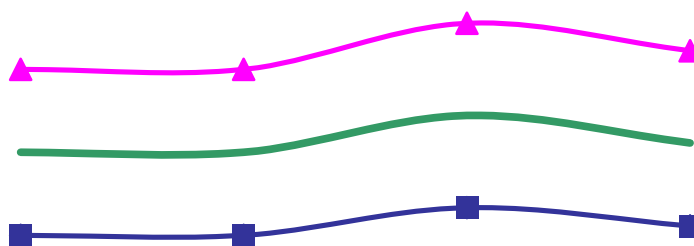

	2009	2010	2011	2012
— Всего	40,0	40,0	40,4	40,1
— Мужчины	39,1	39,1	39,4	39,2
— Женщины	40,9	40,9	41,4	41,1

ТРУД

**Распределение численности занятых в экономике по уровню образования
(в процентах к итогу)**

	Заня- тые в эко- номи- ке - все- го	в том числе имеют образование					
		высшее профес- сиональное	среднее профес- сиональное	начальное профес- сиональное	сред- нее (пол- ное) об- щее	ос- нов- ное об- щее	не имеют основ- ного общего обра- зова- ния
Всего							
2008	100	28,9	26,1	18,4	19, 3	6,3	1,0
2009	100	29,9	28,1	18,0	19, 2	4,4	0,4
2010	100	32,0	25,2	19,7	18, 1	4,6	0,4
2011	100	32,2	26,3	18,6	17, 1	5,2	0,6
2012	100	30,8	25,3	20,4	17, 9	5,0	0,6
Муж- чины							
2008	100	23,9	22,7	21,2	22, 7	8,4	1,1
2009	100	25,9	25,8	21,4	20, 3	5,9	0,7
2010	100	27,9	22,6	22,9	20, 5	5,5	0,6
2011	100	27,7	23,4	21,7	20, 1	6,2	0,9
2012	100	25,5	23,0	23,8	21, 2	5,6	0,9
Жен- щины							
2008	100	34,5	29,8	15,4	15, 5	4,0	0,7
2009	100	34,2	30,5	14,5	17, 9	2,7	0,2
2010	100	36,4	28,0	16,2	15, 6	3,6	0,2
2011	100	37,1	29,5	15,3	13, 7	4,1	0,3
2012	100	36,4	27,7	16,8	14,	4,4	0,3

ТРУД

4

Распределение численности безработных по возрастным группам
(в процентах к итогу)

	Безработные - всего	в том числе в возрасте, лет					
		15-19	20-29	30-39	40-49	50-59	60-72
Всего							
2008	100	9,5	34,5	20,1	16,5	14,4	5,0
2009	100	8,0	34,6	23,2	13,7	18,7	1,8
2010	100	8,5	33,8	21,3	20,3	13,8	2,3
2011	100	7,1	38,6	23,7	17,3	11,3	2,0
2012	100	5,9	38,4	21,7	15,4	16,1	2,5
Мужчины							
2008	100	10,5	40,9	19,9	12,1	12,4	4,2
2009	100	3,7	32,1	25,4	13,2	24,0	1,6
2010	100	8,4	36,0	22,5	18,0	12,7	2,4
2011	100	7,9	39,8	21,3	16,0	12,4	2,6
2012	100	8,0	39,3	20,9	14,8	15,0	2,0
Женщины							
2008	100	8,3	27,5	20,4	21,3	16,5	6,0
2009	100	12,9	37,2	20,9	14,2	12,7	2,1
2010	100	8,7	31,0	19,8	23,1	15,2	2,2
2011	100	6,2	37,2	26,8	18,9	9,8	1,1
2012	100	2,7	36,9	22,9	16,5	17,8	3,2

Распределение численности безработных по уровню образования
(в процентах к итогу)

	Безра- ботные - всего	в том числе имеют образование					
		высшее профес- сио- нальное	среднее профес- сио- нальное	началь- ное профес- сио- нальное	среднее (полное) общее	основ- ное об- щее	не име- ют ос- новного общего образо- вания
Всего							
2008	100	8,8	22,2	22,0	26,3	17,0	3,7
2009	100	10,6	27,9	21,1	23,4	15,7	1,3
2010	100	9,2	22,5	23,3	27,1	16,9	1,0
2011	100	12,8	22,0	18,4	25,2	18,5	3,1
2012	100	8,6	18,9	23,5	33,2	14,1	1,7
Мужчины							
2008	100	10,1	17,9	22,4	22,9	21,2	5,5

ТРУД

	Безработные - всего	в том числе имеют образование					
		высшее профес- сио- нальное	среднее профес- сио- нальное	началь- ное профес- сио- нальное	среднее (полное) общее	основ- ное об- щее	не име- ют ос- новного общего образо- вания
2009	100	9,3	24,9	23,5	26,3	14,2	1,8
2010	100	8,7	15,5	25,1	31,3	18,4	1,0
2011	100	7,9	17,8	18,2	28,4	23,4	4,3
2012	100	8,1	12,6	25,3	34,0	18,2	1,8
Женщины							
2008	100	7,3	27,0	21,5	30,1	12,4	1,7
2009	100	12,1	31,2	18,4	20,2	17,3	0,8
2010	100	9,8	31,3	21,0	21,8	15,0	1,1
2011	100	18,9	27,2	18,6	21,5	12,3	1,5
2012	100	9,4	28,3	20,9	31,9	7,9	1,6

Распределение численности безработных по обстоятельствам незанятости (в процентах к итогу)

	Безработные - всего	в том числе			
		ранее имели работу	из них оставили прежнее место работы в связи		ранее не име- ли ра- боту
			с высвобожде- нием по причине сокращения штатов, ликви- дации организа- ции, собствен- ного дела	с увольнени- ем по собст- венному же- ланию	
Всего					
2008	100	85,4	17,6	29,9	14,6
2009	100	76,1	18,0	25,6	23,9
2010	100	82,7	22,5	28,3	17,3
2011	100	78,5	14,0	34,8	21,5
2012	100	80,6	13,7	32,3	19,4
Мужчины					
2008	100	81,3	12,7	32,0	18,7
2009	100	82,9	17,4	24,6	17,1

ТРУД

	Безработные - всего	в том числе			
		ранее имели работу	из них оставили прежнее место работы в связи		ранее не име- ли ра- боту
			с высвобожде- нием по причине сокращения штатов, ликви- дации организа- ции, собственно- го дела	с увольнени- ем по собст- венному же- ланию	
2010	100	79,9	21,5	28,2	20,1
2011	100	77,5	13,1	34,5	22,5
2012	100	79,8	13,6	32,9	20,2
Женщины					
2008	100	90,0	23,1	27,5	10,0
2009	100	68,6	18,6	26,6	31,4
2010	100	86,2	23,7	28,5	13,8
2011	100	79,7	15,1	35,1	20,3
2012	100	81,7	13,8	31,4	18,3

Численность незанятого населения, состоявшего на учете в государственных учреждениях службы занятости (на конец года)

	2008	2009	2010	2011	2012
Численность не занятых трудовой деятельностью граждан, ищущих работу, состоящих на учете в государственных учреждениях службы занятости – всего, человек	24589	34152	26971	20563	16013

ТРУД

	2008	2009	2010	2011	2012
Из них признаны безработными:					
человек	22322	30375	25039	19422	14780
в процентах	90,8	88,9	92,8	94,5	92,3
Из числа безработных назначено пособие по безработице:					
человек	17290	22960	19134	15304	11708
в процентах	77,5	75,6	76,4	78,8	79,2
Заявленная организациями потребность в работниках, человек	10584	16720	15114	15317	18677
Численность незанятого населения в расчете на сто заявленных вакансий, человек	232,3	204,3	178,5	134,2	85,7
Уровень зарегистрированной безработицы, процентов	2,9	4,1	3,4	2,6	2,0
Средняя продолжительность безработицы, месяцев	5,2	5,4	5,7	5,7	5,7

Трудоустройство населения государственными учреждениями службы занятости

	Обратилось по вопросу трудоустройства, человек	Трудоустроены	
		человек	в процентах от числа обратившихся
Численность граждан, ищущих работу			
2008	74203	41023	55,3
2009	104644	50816	48,6
2010	75753	39280	51,9
2011	54760	27492	50,2
2012	46653	25019	53,6
в том числе:			
занятые трудовой деятельностью			
2008	20462	18715	91,5
2009	25332	22234	87,8
2010	12857	11930	92,8
2011	5581	5192	93,0
2012	5876	5569	94,8
учащиеся, желающие работать в сво-			

ТРУД

	Обратилось по вопросу трудоустройства, человек	Трудоустроены	
		человек	в процентах от числа обратившихся
бодное от учебы время			
2008	18878	18209	96,5
2009	16240	14891	91,7
2010	12500	11781	94,2
2011	5495	5086	92,6
2012	5759	5406	93,9
незанятые трудовой деятельностью			
2008	53741	22308	41,5
2009	79312	28582	36,0
2010	62896	27350	43,5
2011	49179	22300	45,3
2012	40777	19450	47,7
пенсионеры			
2008	2120	375	17,7
2009	6980	2463	35,3
2010	3187	626	19,6
2011	2340	626	26,8
2012	2403	609	25,3

ПРИЕМ И ВЫБЫТИЕ РАБОТНИКОВ, ИСПОЛЬЗОВАНИЕ РАБОЧЕГО ВРЕМЕНИ

Прием и выбытие работников по видам экономической деятельности в 2012 году¹

ТРУД

(в течение года)

	Человек	В процентах от среднесписочной численности
	Принято на работу	
Всего	133438	35,0
Сельское хозяйство, охота и лесное хозяйство	8843	62,1
Рыболовство, рыбоводство	2730	125,3
Добыча полезных ископаемых	6574	59,3
Обрабатывающие производства	14273	33,3
Производство и распределение электроэнергии, газа и воды	6051	28,0
Строительство	11489	51,6
Оптовая и розничная торговля; ремонт автотранспортных средств, мотоциклов, бытовых изделий и предметов личного пользования	9535	68,3
Гостиницы и рестораны	827	54,2
Транспорт и связь	12799	26,5
Финансовая деятельность	4865	40,7
Операции с недвижимым имуществом, аренда и предоставление услуг	7816	30,4
Государственное управление и обеспечение военной безопасности; обязательное социальное обеспечение	11711	21,3
Образование	15292	28,2
Здравоохранение и предоставление социальных услуг	16947	37,3
Предоставление прочих коммунальных, социальных и персональных услуг	3686	34,6
	Выбыло работников	
Всего	135514	35,6
Сельское хозяйство, охота и лесное хозяйство	8477	59,6
Рыболовство, рыбоводство	2613	120,0
Добыча полезных ископаемых	6490	58,5
Обрабатывающие производства	14522	33,8
Производство и распределение электроэнергии, газа и воды	6319	29,2
Строительство	14694	66,0

ТРУД

	Человек	В процентах от среднеспи- сочной чис- ленности
Оптовая и розничная торговля; ремонт авто- транспортных средств, мотоциклов, бытовых изделий и предметов личного пользования	8250	59,1
Гостиницы и рестораны	939	61,5
Транспорт и связь	12748	26,4
Финансовая деятельность	3802	31,8
Операции с недвижимым имуществом, аренда и предоставление услуг	7632	29,7
Государственное управление и обеспечение военной безопасности; обязательное соци- альное обеспечение	11618	21,1
Образование	16248	30,0
Здравоохранение и предоставление социаль- ных услуг	17485	38,5
Предоставление прочих коммунальных, соци- альных и персональных услуг	3677	34,5

¹ Без субъектов малого предпринимательства.

**Численность работников организаций,
работавших неполное рабочее
время по инициативе работодателя,
по видам экономической деятельности в 2012 году¹
(в среднем за год)**

	Человек	В процентах к 2011 г.
Всего в экономике	1129	80,0
Обрабатывающие производства	252	61,2
из них:		
целлюлозно-бумажное производство; изда- тельская и полиграфическая деятельность	38	76,0
производство прочих неметаллических ми- неральных продуктов	44	-
производство машин и оборудования	144	302,1
производство транспортных средств и обо- рудование	26	520,0
Производство и распределение электроэнер- гии, газа и воды	12	85,7
Строительство	28	58,3

ТРУД

	Человек	В процентах к 2011 г.
Оптовая и розничная торговля; ремонт транспортных средств	1	-
Транспорт и связь	836	89,3

¹ Без субъектов малого предпринимательства.

**Численность работников организаций,
работавших неполное рабочее
время по соглашению между работником и работодателем,
по видам экономической деятельности в 2012 году¹**
(в среднем за год)

	Человек	В процентах к 2011 г.
Всего в экономике	580	148,3
Лесозаготовки	4	36,4
Добыча полезных ископаемых	2	40,0
Обработывающие производства	101	80,2
из них:		
производство пищевых продуктов	2	40,0
текстильное и швейное производство	6	85,7
обработка древесины и производство изделий из дерева	3	300,0
производство нефтепродуктов	1	50,0
химическое производство	1	-
производство прочих неметаллических минеральных продуктов	33	825,0
металлургическое производство и производство готовых металлических изделий	6	100,0
производство машин и оборудования	35	38,5
производство электрооборудования, электронного и оптического оборудования	2	200,0
производство транспортных средств и оборудования	12	200,0
Производство и распределение электроэнергии, газа и воды	235	691,2
Строительство	19	54,3
Оптовая и розничная торговля; ремонт транспортных средств	126	129,9
Транспорт и связь	47	70,1

ТРУД

	Человек	В процентах к 2011 г.
Финансовая деятельность	46	287,5

¹ Без субъектов малого предпринимательства.

**Численность работников организаций,
находившихся в простое по вине работодателя и по причинам,
не зависящим от работодателя и работника,
по видам экономической деятельности в 2012 году¹
(в среднем за год)**

	Человек
Всего в экономике	619
Добыча полезных ископаемых	22
Обрабатывающие производства	522
из них:	
производство пищевых продуктов,	20
обработка древесины и производство изделий из дерева	1
металлургическое производство и производство готовых металлических изделий	153
производство машин и оборудования	26
производство прочих материалов и веществ, не включенных в другие группировки	289
производство транспортных средств и оборудования	33
Производство и распределение электроэнергии, газа и воды	23
Строительство	34
Транспорт и связь	18

¹ Без субъектов малого предпринимательства.

**Численность работников списочного состава,
которым были предоставлены отпуска без сохранения заработной платы
по заявлению работника, по видам экономической деятельности
в 2012 году¹**

ТРУД

	Человек	В процентах к 2011 г.
Всего в экономике	4469	106,8
Лесозаготовки	204	142,7
Добыча полезных ископаемых	301	140,7
Обрабатывающие производства	1508	109,8
из них:		
производство пищевых продуктов	102	77,9
обработка древесины и производство изделий из дерева	140	121,7
целлюлозно-бумажное производство; издательская и полиграфическая деятельность	7	36,8
производство нефтепродуктов	22	81,5
химическое производство	13	162,5
производство прочих неметаллических минеральных продуктов	66	95,7
металлургическое производство и производство готовых металлических изделий	539	119,0
производство машин и оборудования	106	73,6
производство прочих материалов и веществ, не включенных в другие группировки	93	105,7
производство электрооборудования, электронного и оптического оборудования	34	121,4
производство транспортных средств и оборудования	362	128,4
Производство и распределение электроэнергии, газа и воды	412	76,2
Строительство	766	118,2
Оптовая и розничная торговля; ремонт автотранспортных средств	204	151,1
Транспорт и связь	953	91,7
Финансовая деятельность	121	137,5

¹ Без субъектов малого предпринимательства.

УСЛОВИЯ ТРУДА, ПРОИЗВОДСТВЕННЫЙ ТРАВМАТИЗМ

Удельный вес численности работников, занятых во вредных и опасных условиях труда
(на начало года, в процентах от общей численности работников)

ТРУД

	2009	2010	2011	2012	2013
Работали в условиях, не отвечающих гигиеническим нормативам условий труда - всего	37,4	39,5	39,6	42,4	43,0
из них работали в условиях повышенного(ной):					
уровня шума, ультра- и инфразвуков	18,9	20,5	22,6	23,8	25,3
уровня вибрации	6,3	6,8	7,9	8,7	9,4
запыленности воздуха рабочей зоны	9,3	8,9	8,4	8,4	8,8
загазованности воздуха рабочей зоны	7,9	7,8	8,6	8,7	7,8
Заняты на тяжелых работах	11,9	12,8	14,5	14,8	15,6
Работали на оборудовании, не отвечающем требованиям охраны труда	0,0	0,0	0,1	0,5	0,2
Заняты на работах, связанных с напряженностью трудового процесса	8,0	9,5	12,7	11,1	11,0

Удельный вес численности работников, занятых во вредных условиях труда, по видам воздействующих производственных факторов
(на начало 2013 года, в процентах от общей численности работников соответствующего вида экономической деятельности)

	Всего работали в условиях, не отвечающих гигиеническим нормативам условий труда	Работали под воздействием повышенного(ной):			
		уровня шума, ультра- и инфразвуков	уровня вибрации	запыленности воздуха рабочей зоны	загазованности воздуха рабочей зоны
Добыча полезных ископаемых	50,6	34,0	10,7	11,4	1,8
Обрабатывающие производства	47,6	25,0	6,5	13,9	14,2
Производство и распределение электроэнергии, газа и воды	47,2	26,8	7,6	11,9	7,9
Строительство	30,4	18,7	9,0	6,4	6,3
Транспорт и связь	41,4	25,9	12,5	3,8	4,0

Удельный вес численности мужчин и женщин, занятых во вредных и опасных условиях труда
(на начало 2013 года, в процентах от общей численности работников соответствующего пола и вида экономической деятельности)

ТРУД

	Работали в условиях, не отвечающих гигиеническим нормативам условий труда	Заняты на тяжелых работах	Работающие на оборудовании, не отвечающем требованиям охраны труда	Заняты на работах, связанных с напряженностью трудового процесса
	Мужчины			
Добыча полезных ископаемых	55,7	29,2	-	17,6
Обрабатывающие производства	57,5	21,3	0,1	4,6
Производство и распределение электроэнергии, газа и воды	55,8	13,9	1,8	13,7
Строительство	34,0	20,4	0,0	9,9
Транспорт и связь	57,4	22,5	-	25,2
	Женщины			
Добыча полезных ископаемых	24,2	3,0	-	16,1
Обрабатывающие производства	32,0	5,0	0,0	1,5
Производство и распределение электроэнергии, газа и воды	30,6	2,4	1,9	5,1
Строительство	13,4	3,7	-	3,0
Транспорт и связь	15,3	2,8	-	4,8

ТРУД

Удельный вес численности работников, имеющих право на компенсации за работу во вредных и опасных условиях труда (на начало 2013 года, в процентах от общей численности работников соответствующего вида экономической деятельности)

	Добыча полезных ископаемых	Обрабатывающие производства	Производство и распределение электроэнергии, газа и воды	Строительство	Транспорт и связь
Работники, которые за работу во вредных и опасных условиях труда имели право:					
на дополнительные отпуска	49,4	31,8	38,8	32,2	29,7
на сокращенный рабочий день	19,0	4,4	0,1	2,8	1,6
на бесплатное лечебно-профилактическое питание	-	1,0	-	0,0	0,0
на бесплатное получение молока или других равноценных продуктов	32,5	30,1	25,3	17,1	8,1
на оплату труда в повышенном размере	25,6	35,6	44,0	24,0	33,6
на досрочное назначение трудовой пенсии по старости по	52,9	19,4	11,5	14,2	20,2

ТРУД

Спискам №1 и №2					
--------------------	--	--	--	--	--

Травматизм на производстве (человек)

	2008	2009	2010	2011	2012
Численность пострадавших при несчастных случаях на производстве с утратой трудоспособности на один рабочий день и более и со смертельным исходом:					
всего	905	740	721	626	392
на 1000 работающих	3,5	3,0	3,1	2,7	1,8
Численность пострадавших при несчастных случаях на производстве со смертельным исходом:					
всего	47	26	22	30	18
на 1000 работающих	0,182	0,106	0,094	0,129	0,081

Численность пострадавших на производстве по видам экономической деятельности

	Сельское хозяйство, охота и лесное хозяйство	Добыча полезных ископаемых	Обрабатывающие производства	Производство и распределение электроэнергии, газа и воды	Строительство	Транспорт и связь
Человек						

Всего пострадавших на производстве						
------------------------------------	--	--	--	--	--	--

ТРУД

	Сельское хозяйство, охота и лесное хозяйство	Добыча полезных ископаемых	Обрабатывающие производства	Производство и распределение электроэнергии, газа и воды	Строительство	Транспорт и связь
стове						
2008	131	128	211	40	82	149
2009	108	80	122	43	98	124
2010	123	78	122	36	85	126
2011	131	74	102	23	83	109
2012	66	55	84	25	53	78
в том числе со смертельным исходом:						
2008	7	5	15	3	9	4
2009	7	4	1	1	7	1
2010	6	2	-	4	5	3
2011	6	2	3	5	7	5
2012	3	5	2	1	4	1

На 1000 работающих

Всего пострадавших на производстве						
2008	6,8	10,0	3,9	1,8	2,9	2,7
2009	6,9	7,0	2,4	2,0	3,6	2,4
2010	8,1	7,3	2,6	1,6	3,2	2,5
2011	9,0	6,6	2,2	1,0	3,3	2,2
2012	4,7	4,9	1,8	1,1	2,6	1,6
в том числе со смертельным исходом:						
2008	0,365	0,390	0,277	0,139	0,323	0,073
2009	0,450	0,350	0,020	0,045	0,259	0,019
2010	0,393	0,186	-	0,180	0,188	0,060
2011	0,411	0,177	0,065	0,224	0,276	0,099
2012	0,215	0,445	0,043	0,045	0,195	0,021

ТРУД

Профессиональные заболевания (отравления) (человек)

	2008	2009	2010	2011	2012
Численность больных с впервые установленным профессиональным заболеванием (отравлением):					
всего	48	38	37	39	41
на 10 000 работающих	1,9	1,6	1,6	1,7	1,8

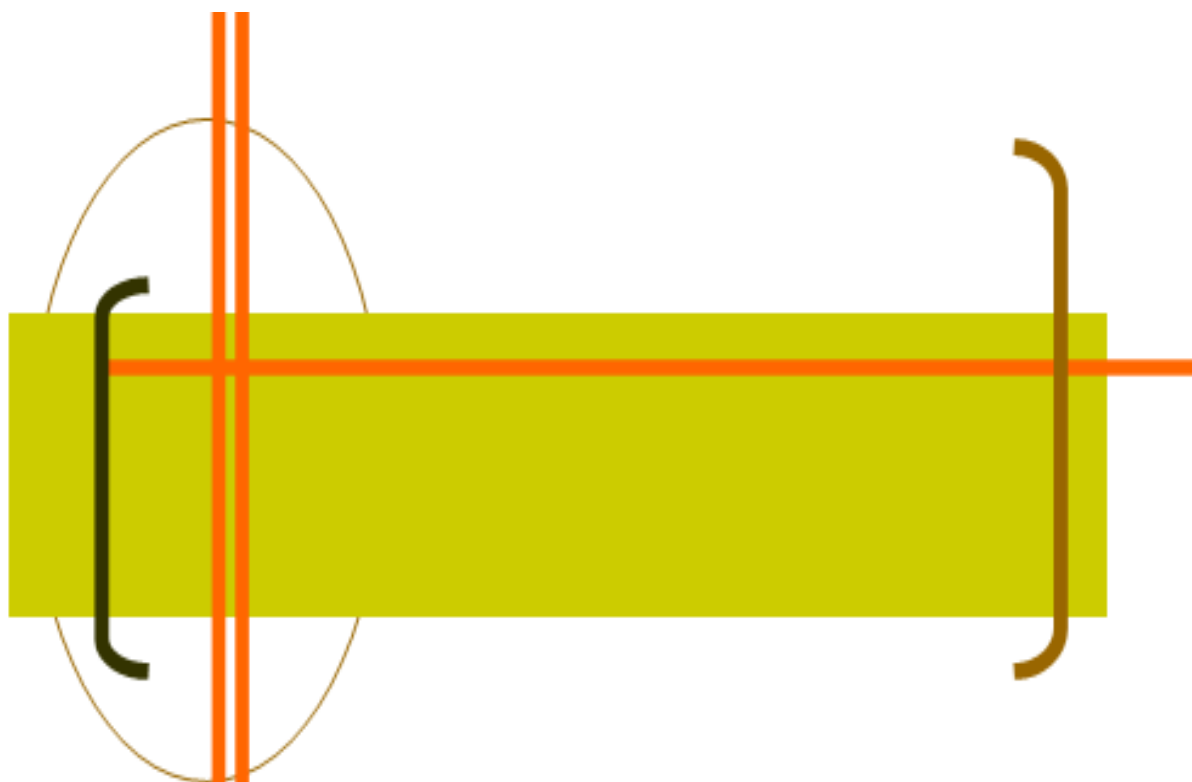

**УРОВЕНЬ
ЖИЗНИ
НАСЕЛЕНИЯ**

Раздел содержит информацию об объеме, составе, направлениях использования денежных доходов населения, о социально-экономической дифференциации, структуре потребительских расходов, основных показателях социального обеспечения, жилищном фонде и жилищных условиях населения.

Среднедушевые денежные доходы населения (в месяц) исчисляются делением годового объема денежных доходов на 12 и на среднегодовую численность населения.

Реальные располагаемые денежные доходы – относительный показатель, исчисленный путем деления индекса номинального размера (т.е. фактически сложившегося в отчетном периоде) располагаемых денежных доходов населения на индекс потребительских цен за соответствующий период.

Денежные доходы населения включают доходы лиц, занятых предпринимательской деятельностью, выплаченную заработную плату наемных работников (начисленную заработную плату, скорректированную на изменение просроченной задолженности), социальные выплаты (пенсии, пособия, стипендии, страховые возмещения и прочие выплаты), доходы от собственности в виде процентов по вкладам, ценным бумагам, дивидендов и другие доходы.

Реальные денежные доходы – относительный показатель, исчисленный путем деления индекса номинального размера (т.е. фактически сложившегося в отчетном периоде) денежных доходов населения на индекс потребительских цен за соответствующий временной период.

Среднемесячная номинальная начисленная заработная плата исчисляется делением фонда начисленной заработной платы работников на среднесписочную численность работников и на количество месяцев в периоде. В фонд заработной платы включаются начисленные работникам суммы оплаты труда в денежной и неденежной формах за отработанное и неотработанное время, компенсационные выплаты, связанные с режимом работы и условиями труда, доплаты и надбавки, премии, единовременные поощрительные выплаты, а также оплата питания и проживания, имеющая системный характер. Пособия, получаемые работниками из государственных внебюджетных фондов, не включаются в фонд заработной платы и среднемесячную заработную плату.

Реальная начисленная заработная плата характеризует покупательную способность заработной платы в отчетном периоде в связи с изменением цен на потребительские товары и услуги по сравнению с базисным периодом. Для этого рассчитывается индекс реальной начисленной заработной платы путем деления индекса номинальной начисленной заработной платы на индекс потребительских цен за один и тот же временной период.

Средний размер назначенных пенсий определяется делением общей суммы назначенных месячных пенсий на численность пенсионеров, состоящих на учете в системе Пенсионного фонда Российской Федерации.

Реальный размер назначенных пенсий – относительный показатель, исчисленный путем деления индекса номинального размера (т.е. фактически сложившегося в отчетном периоде) назначенных месячных пенсий на индекс потребительских цен за соответствующий временной период.

Данные о минимальных социальных гарантиях приводятся на основании нормативных правовых актов, действовавших на указанную в таблице дату.

К пенсионерам относятся лица, реализовавшие право на получение пенсии в соответствии с законодательством Российской Федерации и межгосу-

дарственными соглашениями, постоянно проживающие в Российской Федерации.

Величина прожиточного минимума в соответствии с Федеральным законом от 24 октября 1997 г. № 134-ФЗ «О прожиточном минимуме в Российской Федерации» представляет собой стоимостную оценку потребительской корзины, а также обязательные платежи и сборы. Потребительская корзина включает минимальные наборы продуктов питания, непродовольственных товаров и услуг, необходимых для сохранения здоровья человека и обеспечения его жизнедеятельности и устанавливается федеральным законом - в целом по Российской Федерации, законодательными (представительными) органами субъектов Российской Федерации – в субъектах Российской Федерации.

С 2000 г. величина прожиточного минимума определяется ежеквартально в среднем на душу населения, а также для трех социально-демографических групп населения (трудоспособное население, пенсионеры, дети) и устанавливается Правительством Российской Федерации – в целом по Российской Федерации, в порядке, установленном законами субъектов Российской Федерации, – в субъектах Российской Федерации.

Численность населения с денежными доходами ниже величины прожиточного минимума определяется на основе данных о распределении населения по величине среднедушевых денежных доходов и является результатом их соизмерения с величиной прожиточного минимума.

Численность малоимущего населения/домашних хозяйств определяется на основе данных выборочного обследования бюджетов домашних хозяйств путем соизмерения доходов каждого обследованного домашнего хозяйства с величиной прожиточного минимума. При этом величина прожиточного минимума для домашнего хозяйства в целом определяется исходя из его состава как сумма соответствующих показателей, установленных в конкретном субъекте Российской Федерации для различных социально-демографических групп населения, а доходы представляют собой сумму денежных средств и натуральных поступлений, которые находились в распоряжении домашнего хозяйства в течение учетного периода обследования для обеспечения всех расходов (как потребительских, так и не связанных с потреблением) и создания сбережений.

Коэффициент фондов (коэффициент дифференциации доходов) - характеризует степень социального расслоения и определяется как соотношение между средними уровнями денежных доходов 10% населения с самыми высокими доходами и 10% населения с самыми низкими доходами.

Коэффициент Джини (индекс концентрации доходов) характеризует степень отклонения линии фактического распределения общего объема денежных доходов населения от линии их равномерного распределения. Величина коэффициента может варьироваться от 0 до 1, при этом чем выше значение показателя, тем более неравномерно распределены доходы в обществе.

Денежные расходы и сбережения населения включают расходы на покупку товаров и оплату услуг, обязательные платежи и разнообразные взносы (налоги и сборы, платежи по страхованию, взносы в общественные и кооперативные организации, проценты за кредиты и др.), приобретение недвижимости, прирост финансовых активов.

Прирост финансовых активов состоит из прироста (уменьшения) вкладов на счетах граждан, денег на руках у населения, расходов на приобретение

ценных бумаг, иностранной валюты, изменения средств на счетах индивидуальных предпринимателей, изменения задолженности по кредитам.

Распределение населения по величине среднедушевых денежных доходов характеризует дифференциацию населения по уровню материального достатка и представляет собой показатели численности (или долей) постоянно-го населения, сгруппированные в заданных интервалах по уровню среднедушевых денежных доходов.

Распределение общего объема денежных доходов по различным группам населения выражается через долю общего объема денежных доходов, которая приходится на каждую из 20-процентных групп населения, ранжированного по мере возрастания среднедушевых денежных доходов.

Дефицит денежного дохода определяется как сумма денежных средств, необходимая для доведения доходов населения с денежными доходами ниже прожиточного минимума до величины прожиточного минимума.

Выборочное обследование бюджетов домашних хозяйств является методом государственного статистического наблюдения за уровнем жизни населения.

Область изучения и распространения данных бюджетного обследования определяется целями: получения данных о распределении населения по уровню материального благосостояния; получения весовых показателей для расчета индекса потребительских цен, обеспечения данных для составления счетов сектора домашних хозяйств в системе национальных счетов.

Обследование бюджетов домашних хозяйств проводится ежеквартально во всех субъектах Российской Федерации по выборочному методу. Итоги обследования разрабатываются ежеквартально и за год в целом.

Программа обследования основывается на ведении в домохозяйстве записей о текущих расходах и опросе (интервьюировании) членов домохозяйства по окончании учетного периода обследования.

Для формирования выборочной совокупности домашних хозяйств, начиная с 1997 г., применяется двухступенчатая случайная выборка, построенная по территориальному принципу. Конечной единицей отбора является домашнее хозяйство (за исключением коллективных и институциональных), представляющее собой совокупность лиц, проживающих в одном жилом помещении или в его части, как связанных, так и не связанных отношениями родства, совместно обеспечивающих себя пищей и всем необходимым для жизни, т.е. полностью или частично объединяющих и расходующих свои средства. Домашнее хозяйство может состоять из одного человека, проживающего самостоятельно.

Единицами обследования выступают домашние хозяйства и их отдельные члены. Выборка обеспечивает получение репрезентативных данных обследования на федеральном и региональном уровнях (субъектов Российской Федерации).

Потребительские расходы домашних хозяйств являются частью денежных расходов, направленных на приобретение потребительских товаров и услуг. В их составе не учитываются расходы на покупку произведений искусства, антиквариата и ювелирных изделий, приобретенных в качестве капиталовложений, оплату материалов и работ по строительству и капитальному ремонту жилых или подсобных помещений, являющиеся инвестициями.

Жилищный фонд Хабаровского края - совокупность всех жилых помещений, находящихся на территории края.

Жилым помещением признается изолированное помещение, которое является недвижимым имуществом и пригодно для постоянного проживания граждан (отвечает установленным санитарным и техническим правилам и нормам, иным требованиям законодательства).

В составе жилищного фонда не учитываются дачи, летние садовые домики, спортивные и туристские базы, мотели, кемпинги, санатории, дома отдыха, пансионаты, дома для приезжих, гостиницы, казармы, кельи, железнодорожные вагончики и другие строения.

Учет ведется по основным видам собственности:

частный жилищный фонд - совокупность жилых помещений, находящихся в собственности граждан и в собственности юридических лиц;

государственный жилищный фонд - совокупность жилых помещений, принадлежащих на праве собственности Российской Федерации (жилищный фонд Российской Федерации), и жилых помещений, принадлежащих на праве собственности субъектам Российской Федерации (жилищный фонд субъектов Российской Федерации);

муниципальный жилищный фонд - совокупность жилых помещений, принадлежащих на праве собственности муниципальным образованиям.

Общая площадь жилого помещения состоит из суммы площади всех частей такого помещения, включая площадь помещений вспомогательного использования, предназначенных для удовлетворения гражданами бытовых и иных нужд, связанных с их проживанием в жилом помещении, за исключением балконов, лоджий, веранд и террас.

К жилым помещениям относятся: жилой дом, часть жилого дома; квартира, часть квартиры; комната.

Жилым домом признается индивидуально-определенное здание, которое состоит из комнат, а также помещений вспомогательного использования, предназначенных для удовлетворения гражданами бытовых и иных нужд, связанных с их проживанием в таком здании.

Квартирой признается структурно обособленное помещение в многоквартирном доме, обеспечивающее возможность прямого доступа к помещениям общего пользования в таком доме и состоящее из одной или нескольких комнат, а также помещений вспомогательного использования, предназначенных для удовлетворения гражданами бытовых и иных нужд, связанных с их проживанием в таком обособленном помещении.

Комнатой признается часть жилого дома или квартиры, предназначенная для использования в качестве места непосредственного проживания граждан в жилом доме или квартире.

Благоустройство населенных пунктов. В число населенных пунктов, имеющих централизованное водоснабжение и водоотведение (канализацию), включаются те города, поселки городского типа и сельские населенные пункты, в которых водопроводы и отдельные водопроводные сети отпускают воду населению и бюджетофинансируемым организациям, а канализационные сети осуществляют централизованный отвод сточных вод из жилых домов и бюджетофинансируемых организаций.

УРОВЕНЬ ЖИЗНИ НАСЕЛЕНИЯ

ИНДИКАТОРЫ УРОВНЯ ЖИЗНИ НАСЕЛЕНИЯ

Основные социально-экономические индикаторы уровня жизни населения

	2008	2009	2010	2011	2012
Среднедушевые денежные доходы населения (в месяц), руб.	16283,5	19928,4	22478,9	23766,2	25633,5
Реальные располагаемые денежные доходы, в процентах к предыдущему году	92,9	109,8	104,8	96,4	100,7
Среднемесячная номинальная начисленная заработная плата работающих в экономике, руб.	18984,5	20455,0	22656,5	26155,7	31076,1
Реальная начисленная заработная плата, в процентах к предыдущему году	105,6	95,6	103,2	106,4	113,1
Средний размер назначенных пенсий (на 1 января года следующего за отчетным, 2009г. - на конец года), руб.	5341,9	7239,7	8816,5	9604,7	10649,8
Реальный размер назначенных пенсий, в процентах к предыдущему году	107,9	123,8	111,5	103,0	104,9
Величина прожиточного минимума (в среднем на душу населения) ¹					
руб. в месяц	6736,0	7908,0	8581,0	9040,0	9259,0
в процентах к предыдущему году	127,9	117,4	108,5	105,3	102,4
Численность населения с денежными доходами ниже величины прожиточного минимума					
тыс. человек	254,9	239,7	214,8	212,7	190,3
в процентах от общей численности населения	18,8	17,7	15,9	15,8	14,2

¹ Величина прожиточного минимума рассчитывается на основании Закона Хабаровского края от 19.03.2003 года №104 "О прожиточном минимуме в Хабаровском крае" и ежеквартально утверждается постановлениями Губернатора Хабаровского края. Оценка на основе данных, установленных постановлениями Губернатора Хабаровского края за I – IV кварталы.

УРОВЕНЬ ЖИЗНИ НАСЕЛЕНИЯ

ДОХОДЫ НАСЕЛЕНИЯ

Реальные денежные доходы населения

	2008	2009	2010	2011	2012
В процентах к:	Реальные денежные доходы населения				
2008	100	108,4	113,5	110,3	113,2
2009	-	100	104,7	101,8	104,4
2010	-	-	100	97,2	99,7
2011	-	-	-	100	102,6
В процентах к:	Реальные располагаемые денежные доходы населения				
2008	100	109,8	115,0	110,9	111,7
2009	-	100	104,8	101,0	101,7
2010	-	-	100	96,4	97,1
2011	-	-	-	100	100,7

Объем и структура денежных доходов населения

	2008	2009	2010	2011	2012
	Млн. рублей				
Денежные доходы – всего	264376,1	322882,7	363095,2	382924,7	412887,5
в том числе:					
доходы от предпринимательской деятельности	22366,4	25777,5	26520,2	29196,2	31313,5
оплата труда	146443,5	158725,0	173951,0	200156,0	245364,6
социальные выплаты	34267,6	45128,9	62898,5	70763,9	79466,3
доходы от собственности	5854,5	7559,8	9512,3	8817,7	10740,2
другие доходы	55444,1	85691,5	90213,2	73990,9	46002,9
	В процентах к итогу				
Денежные доходы – всего	100	100	100	100	100
в том числе:					
доходы от предпринимательской деятельности	8,5	8,0	7,3	7,6	7,6
оплата труда	55,4	49,2	47,9	52,3	59,4
социальные выплаты	13,0	14,0	17,3	18,5	19,2
доходы от собственности	2,2	2,3	2,6	2,3	2,6
другие доходы	20,9	26,5	24,9	19,3	11,2

УРОВЕНЬ ЖИЗНИ НАСЕЛЕНИЯ

Среднемесячная номинальная начисленная заработная плата работников организаций по видам экономической деятельности (рублей)

	2008	2009	2010	2011	2012
Вся экономика	18985	20455	22657	26156	31076
Сельское хозяйство, охота и лесное хозяйство	13280	14790	15763	17738	27043
Рыболовство, рыбоводство	21624	17220	19608	23996	32161
Добыча полезных ископаемых	29877	33133	36139	42979	48662
Обрабатывающие производства	17494	17391	20084	21721	25650
из них:					
производство пищевых продуктов	15404	17080	18279	17043	22638
текстильное и швейное производство	10971	11439	10706	13596	13154
обработка древесины и производство изделий из дерева	13881	13774	14305	16120	17470
целлюлозно-бумажное производство; издательская и полиграфическая деятельность	16050	15571	23096	17221	19466
производство нефтепродуктов	31145	31140	34094	41953	51177
химическое производство	14787	16304	18927	22873	23985
производство прочих неметаллических минеральных продуктов	19586	18352	22536	25713	27390
металлургическое производство и производство готовых металлических изделий	18777	15312	18337	19208	22701
производство машин и оборудования	14728	14017	14821	16335	19215
производство электрооборудования, электронного и оптического оборудования	15344	18212	15373	11550	14254
производство транспортных средств и оборудования	18720	19692	24202	28720	33083
Производство и распределение электроэнергии, газа и воды	23135	24337	29055	31857	33847
Строительство	18404	21196	21500	27213	27759

УРОВЕНЬ ЖИЗНИ НАСЕЛЕНИЯ

	2008	2009	2010	2011	2012
Оптовая и розничная торговля; ремонт автотранспортных средств, мотоциклов, бытовых изделий и предметов личного пользования	13211	11503	13047	16963	23169
Гостиницы и рестораны	11810	12239	13269	15041	15607
Транспорт и связь	23585	26362	30377	32907	36418
в том числе:					
деятельность сухопутного транспорта	26468	28653	33327	37906	42353
деятельность водного транспорта	22573	25674	23983	25821	30156
деятельность воздушного транспорта	24118	22961	24501	29998	33621
вспомогательная и дополнительная транспортная деятельность	19011	23347	26651	25576	27948
связь	20669	23735	28482	30754	33449
Финансовая деятельность	34277	35888	42453	48424	53409
Операции с недвижимым имуществом, аренда и предоставление услуг	20028	20410	21589	28549	34230
из них:					
научные исследования и разработки	23192	26595	27474	28760	31872
Государственное управление и обеспечение военной безопасности; обязательное социальное обеспечение	25817	29830	31007	34429	43978
Образование	13747	15605	16605	18826	23083
Здравоохранение и предоставление социальных услуг	15197	17109	18555	21619	25565
Предоставление прочих коммунальных, социальных и персональных услуг	14232	16428	17311	18542	22385

УРОВЕНЬ ЖИЗНИ НАСЕЛЕНИЯ

ПЕНСИОННОЕ И СОЦИАЛЬНОЕ ОБЕСПЕЧЕНИЕ

Основные показатели пенсионного обеспечения

	2008	2009	2010	2011	2012
Численность пенсионеров, состоящих на учете в Отделении Пенсионного фонда России по Хабаровскому краю (на 1 января года следующего за отчетным, 2009 г. - на конец года):					
всего, тыс. человек	371,2	375,9	381,8	383,3	384,5
в процентах к предыдущему году	100,7	101,3	101,6	100,4	100,3
Численность пенсионеров, приходящаяся на 1000 человек населения	274,7	278,6	284,3	285,5	286,5
Численность занятых в экономике, приходящаяся на одного пенсионера, человек	1,98	1,93	1,93	1,92	1,89
Средний размер назначенных пенсий (на 1 января года следующего за отчетным, 2009 г. - на конец года), руб.	5341,9	7239,7	8816,5	9604,7	10649,8
Величина прожиточного минимума пенсионера (на конец года) ¹ , руб.	5532,0	6429,0	7018,0	7283,0	7630,0
Соотношение среднего за год размера назначенных пенсий, процентов					
с величиной прожиточного минимума пенсионера	93,2	99,6	127,1	131,8	142,8
со средним размером начисленной заработной платы	26,6	31,2	38,9	36,7	34,3
Реальный размер назначенных пенсий, в процентах к предыдущему году	107,9	123,8	111,5	103,0	104,9

УРОВЕНЬ ЖИЗНИ НАСЕЛЕНИЯ

	2008	2009	2010	2011	2012
Поступление страховых взносов организаций в Отделение Пенсионного фонда России по Хабаровскому краю:					
всего, млн. руб.	15307,8	16347,7	26474,1	40726,3	42493,7
в процентах к предыдущему году (с корректировкой на индекс потребительских цен)	105,8	94,8	150,8	141,8	99,3
Расходование средств Отделения Пенсионного фонда России по Хабаровскому краю на финансирование выплат населению пенсий и пособий:					
всего, млн. руб.	24376,1	30989,5	43348,5	48076,2	53298,2
в процентах к предыдущему году (с корректировкой на индекс потребительских цен)	121,0	112,8	130,2	102,2	105,5

¹ Величина прожиточного минимума рассчитывается на основании Закона Хабаровского края от 19.03.2003 года №104 "О прожиточном минимуме в Хабаровском крае" и ежеквартально утверждается постановлениями Губернатора Хабаровского края.

Численность пенсионеров и средний размер назначенных пенсий по категориям пенсионеров

(по данным Отделения Пенсионного фонда России по Хабаровскому краю, на 1 января года следующего за отчетным, 2009 г. - на конец года)

	2008	2009	2010	2011	2012
Численность пенсионеров, состоящих на учете в Отделении Пенсионного фонда России по Хабаровскому краю, человек	371159	375918	381759	383314	384464
в том числе получающие пенсии:					
по старости	307560	313746	326412	328818	331180
по инвалидности	23692	23034	15196	14393	13448

УРОВЕНЬ ЖИЗНИ НАСЕЛЕНИЯ

	2008	2009	2010	2011	2012
по случаю потери кормильца (на каждого нетрудоспособного члена семьи)	14652	12524	11015	9882	9227
военнослужащие и члены их семей	288	267	253	241	234
пострадавшие в результате радиационных и техногенных катастроф и члены их семей	84	91	89	95	91
федеральные государственные гражданские служащие	375	464	551	642	728
летчики-испытатели	1	1	2
социальные	24508	25792	28242	29242	29554
Из общей численности пенсионеров – работающие пенсионеры, человек	146494	153017	156776	161961	167015
из них получающие пенсии:					
по старости	140732	147243	151916	157191	162502
по инвалидности	5011	4999	4208	4082	3814
по случаю потери кормильца (на каждого нетрудоспособного члена семьи)	1	1	1	1	1
военнослужащие и члены их семей	7	5	5	6	6
пострадавшие в результате радиационных и техногенных катастроф и члены их семей	34	42	44	49	46
федеральные государственные гражданские служащие	105	143	154	177	185
летчики-испытатели	-	-	-
социальные	604	584	448	455	461
Средний размер назначенных пенсий, руб.					
все пенсионеры	5341,9	7239,7	8816,5	9604,7	10649,8
из них получающие пенсии:					
по старости	5703,4	7681,7	9382,4	10203,9	11279,3
по инвалидности	4106,6	5652,4	5864,7	6326,8	6929,2
по случаю потери кормильца (на каждого нетрудоспособного члена семьи)	2878,7	3941,9	4946,2	5568,6	6289,6

УРОВЕНЬ ЖИЗНИ НАСЕЛЕНИЯ

	2008	2009	2010	2011	2012
военнослужащие и члены их семей	4597,2	6554,2	7429,8	8173,5	9311,6
пострадавшие в результате радиационных и техногенных катастроф и члены их семей	5575,7	7620,2	8605,8	9276,5	10675,5
федеральные государственные гражданские служащие	7843,4	9933,9	11682,8	12269,9	13624,5
летчики-испытатели	14186,6	67024,9	47789,9
социальные	3441,9	4838,7	5331,6	5796,2	6585,1

Основные социальные гарантии, установленные законодательством Российской Федерации¹ (на 1 января, рублей)

	2009	2010	2011	2012	2013
Пенсии (в месяц)					
Размер базовой части трудовой пенсии ² :					
по старости	1794,0	2562,0 ³	2723,4	2963,1	3278,6
по инвалидности ⁴ :					
при I степени	897,0	1281,0 ³	1361,7	1481,5	1639,3
при II степени	1794,0	2562,0 ³	2723,4	2963,1	3278,6
при III степени	3588,0	5124,0 ³	5446,8	5926,1	6557,2
по случаю потери кормильца:					
детям, потерявшим обоих родителей или детям умершей одинокой матери (круглым сиротам), на каждого ребенка	1794,0	2562,0 ³	2723,4	2963,1	3278,6
другим нетрудоспособным членам семьи умершего кормильца, на каждого члена семьи	897,0	1281,0 ³	1361,7	1481,5	1639,3
Пособия					
Единовременное пособие женщинам, вставшим на учет в медицинские учреждения в ранние сроки беременности (до 12 недель)	374,6	412,1	438,9	465,2	490,8

УРОВЕНЬ ЖИЗНИ НАСЕЛЕНИЯ

	2009	2010	2011	2012	2013
Единовременное пособие при рождении ребенка	9989,9	10988,9	11703,1	12405,3	13087,6
Ежемесячное пособие на период отпуска по уходу за ребенком до достижения им возраста полутора лет					
по уходу за первым ребенком	1873,1	2060,4	2194,3	2326,0	2453,9
по уходу за вторым и последующими детьми	3746,2	4120,8	4388,7	4651,9	4907,9
Ежемесячное пособие на ребенка военнослужащего, проходящего военную службу по призыву	300	300	300	318	337
Государственный сертификат на материнский (семейный) капитал ⁵	312162,5	343378,8	365698,4	387640,3	408960,5
Социальное пособие на погребение	4000	4000	4260	4516	4764

¹ Без районных коэффициентов.

² 2011 г. - фиксированный базовый размер трудовой пенсии.

³ Данные по состоянию на 31 декабря 2009 г.

⁴ С 2011 г. III степень – I группа инвалидности, II степень - II группа, I степень – III группа.

⁵ Право на получение сертификата имеют женщины, родившие (усыновившие) второго ребенка, женщины, родившие (усыновившие) третьего ребенка или последующих детей, начиная с 1 января 2007 г.

УРОВЕНЬ ЖИЗНИ НАСЕЛЕНИЯ

СОЦИАЛЬНО-ЭКОНОМИЧЕСКАЯ ДИФФЕРЕНЦИАЦИЯ НАСЕЛЕНИЯ ПО ДОХОДАМ

(Оценка на основе материалов выборочного обследования бюджетов домашних хозяйств и макроэкономического показателя среднедушевых денежных доходов населения)

Распределение населения по величине среднедушевых денежных доходов (в процентах)

	2011	2012
Все население	100	100
в том числе со среднедушевыми денежными доходами в месяц, руб.:		
до 3500,0	1,0	0,8
3500,1-5000,0	2,4	1,9
5000,1-7000,0	5,3	4,5
7000,1-10000,0	10,8	9,5
10000,1-15000,0	19,1	17,7
15000,1-25000,0	28,0	27,8
25000,1-35000,0	15,0	16,0
свыше 35000,0	18,4	21,8

Распределение общего объема денежных доходов населения

	2011	2012
Денежные доходы - всего, процентов	100	100
в том числе по 20-процентным группам населения:		
первая (с наименьшими доходами)	5,9	5,8
вторая	10,7	10,6
третья	15,6	15,6
четвертая	22,8	22,8
пятая (с наибольшими доходами)	45,0	45,2
Коэффициент фондов (коэффициент дифференциации доходов), в размах	13,0	13,2
Коэффициент Джини (коэффициент конвертации доходов)	0,387	0,389

УРОВЕНЬ ЖИЗНИ НАСЕЛЕНИЯ

Величина прожиточного минимума¹ (в среднем на душу населения, рублей в месяц)

	Все население	из него по основным социально-демографическим группам населения			Соотношение среднедушевых денежных доходов населения с величиной прожиточного минимума, процентов
		трудоспособное	пенсионеры	дети	
2008	6736	7202	5421	6283	242
I квартал	6438	6836	5255	6121	201
II квартал	6818	7301	5465	6337	238
III квартал	6785	7273	5433	6286	245
IV квартал	6902	7398	5532	6388	278
2009	7908	8455	6401	7346	252
I квартал	7800	8332	6332	7251	192
II квартал	7939	8479	6442	7389	251
III квартал	7902	8443	6400	7355	253
IV квартал	7993	8565	6429	7387	310
2010	8581	9186	6939	8050	262
I квартал	8515	9129	6878	7946	219
II квартал	8581	9186	6946	8045	261
III квартал	8550	9151	6915	8030	255
IV квартал	8676	9278	7018	8180	352
2011	9040	9701	7281	8523	263
I квартал	9033	9692	7275	8524	201
II квартал	9098	9760	7326	8591	250
III квартал	8988	9649	7238	8460	262
IV квартал	9039	9701	7283	8518	296
2012	9259	9940	7452	8722	279
I квартал	9039	9701	7283	8518	222
II квартал	9132	9810	7338	8591	265
III квартал	9382	10071	7555	8838	270
IV квартал	9482	10177	7630	8940	356

¹ За I-IV кварталы приведены данные о величине прожиточного минимума, установленной постановлениями Губернатора Хабаровского края»; за год - оценка на основе указанных данных.

УРОВЕНЬ ЖИЗНИ НАСЕЛЕНИЯ

Численность населения с денежными доходами ниже величины прожиточного минимума и дефицит денежного дохода

	2011	2012
Численность населения с доходами ниже величины прожиточного минимума:		
тыс. человек	212,7	190,3
в процентах от общей численности населения	15,8	14,2
в процентах к предыдущему году	99,0	89,5
Дефицит денежного дохода:		
млн. руб.	574,7	524,1
в процентах от общего объема денежных доходов населения	1,8	1,5

Распределение малоимущих домашних хозяйств по основным категориям (по материалам выборочного обследования бюджетов домашних хозяйств, в процентах от общего числа малоимущих домашних хозяйств)

	2008	2009	2010	2011	2012
По месту проживания	100	100	100	100	100
Проживающие в городах	52,8	53,2	63,4	55,3	49,5
Проживающие в сельских поселениях	47,2	46,8	36,6	44,7	50,5
По составу					
Домохозяйства, состоящие:					
из 1-2 человек	16,9	17,0	29,1	23,1	15,5
из 3 и более человек	83,1	83,0	70,9	76,9	84,5
По наличию детей					
Домашние хозяйства без детей	43,7	41,4	45,6	32,6	23,0
Домашние хозяйства, имеющие детей в возрасте до 16 лет	56,3	58,6	54,4	67,4	77,0

УРОВЕНЬ ЖИЗНИ НАСЕЛЕНИЯ

РАСХОДЫ, СБЕРЕЖЕНИЯ И ИМУЩЕСТВО НАСЕЛЕНИЯ

Структура использования денежных доходов

	2008	2009	2010	2011	2012
	Млн. рублей				
Денежные расходы и сбережения - всего	264376,1	322882,7	363095,2	382924,7	412887,5
из них:					
покупка товаров и оплата услуг	179903,8	208712,1	236204,8	270765,3	299814,2
обязательные платежи и разнообразные взносы ¹	31523,9	34193,5	37934,8	43114,8	53495,9
приобретение недвижимости	11599,6	5400,2	7844,3	8857,7	5406,5
покупка населением скота и птицы	251,5	323,4	347,4
прирост финансовых активов из него прирост денег на руках у населения	41348,8	74576,9	80859,8	59863,5	53823,5
	7380,7	11114,2	15480,0	5225,9	5621,5
	В процентах к итогу				
Денежные расходы и сбережения - всего	100	100	100	100	100
из них:					
покупка товаров и оплата услуг	68,1	64,6	65,0	70,7	72,6
обязательные платежи и разнообразные взносы	11,9	10,6	10,4	11,3	13,0
приобретение недвижимости	4,4	1,7	2,2	2,3	1,3
покупка населением скота и птицы	0,1	0,1	0,1
прирост финансовых активов из него прирост денег на руках у населения	15,6	23,1	22,3	15,6	13,0
	2,8	3,4	+4,3	+1,4	+1,4

¹ Включая деньги, отосланные по переводам.

УРОВЕНЬ ЖИЗНИ НАСЕЛЕНИЯ

Структура потребительских расходов домашних хозяйств (по материалам выборочного обследования бюджетов домашних хозяйств, в процентах к итогу)

	2008	2009	2010	2011	2012
Потребительские расходы -					
всего	100	100	100	100	100
в том числе по целям потребления:					
продукты питания и безалкогольные напитки	22,8	26,4	25,2	23,6	24,9
из них:					
хлебобулочные изделия и крупы	3,7	4,4	4,5	4,1	4,2
мясо	6,3	6,6	6,8	6,2	6,5
рыба, морепродукты	1,7	1,9	1,5	1,3	1,8
молочные изделия, сыр и яйца	3,3	4,0	3,6	3,5	3,6
масла и жиры	1,0	1,0	0,8	0,8	0,8
фрукты	1,5	1,8	1,8	1,9	2,1
овощи	1,6	2,1	1,9	1,8	1,8
сахар, джем, мед, шоколад и конфеты	1,6	1,8	2,1	1,9	2,0
другие продукты питания	0,7	1,2	0,7	0,7	1,4
безалкогольные напитки	1,4	1,6	1,5	1,4	0,7
алкогольные напитки, табачные изделия	2,3	2,6	2,8	2,5	2,5
алкогольные напитки	1,7	1,9	1,9	1,8	1,6
табачные изделия	0,6	0,7	0,9	0,7	0,9
одежда и обувь	11,6	11,8	12,6	11,9	10,4
из них:					
одежда	8,9	9,0	9,9	9,4	7,9
обувь	2,7	2,8	2,7	2,5	2,5
жилищные услуги, вода, электроэнергия, газ и другие виды топлива	9,6	11,6	12,1	10,6	10,5
из них:					
текущее содержание и ремонт жилого помещения	1,6	1,8	1,5	1,7	1,2
водоснабжение и другие коммунальные услуги	3,6	4,3	4,2	3,9	3,8
электроэнергия, газ и другие виды топлива	3,7	4,8	5,3	4,4	4,2
предметы домашнего обихода, бытовая техника и уход за домом	6,5	6,9	8,3	8,5	7,6
из них:					

УРОВЕНЬ ЖИЗНИ НАСЕЛЕНИЯ

	2008	2009	2010	2011	2012
предметы домашнего обихода	2,8	2,9	3,3	4,8	4,4
бытовая техника	1,8	2,0	2,6	1,5	1,7
товары и услуги для ухода за домом	0,6	0,9	0,7	0,7	0,7
здравоохранение	3,1	4,6	3,9	3,8	4,1
из него:					
медикаменты, медицинское оборудование	1,2	2,2	2,4	1,9	2,1
амбулаторные услуги	1,3	1,2	1,2	1,1	1,5
услуги стационаров	0,6	1,2	0,3	0,8	0,5
транспорт	21,2	12,1	14,4	17,1	17,5
из него:					
покупка транспортных средств	10,9	1,5	6,2	8,9	8,3
эксплуатация транспортных средств	6,6	5,2	5,3	5,3	5,8
транспортные услуги	3,7	5,4	2,9	2,9	3,4
связь	3,5	4,4	3,5	3,5	3,6
организация отдыха и культурные мероприятия	6,6	7,9	7,7	9,2	8,6
образование	1,2	1,7	1,0	1,1	1,6
гостиницы, кафе и рестораны	4,8	2,7	2,3	2,5	2,6
из них общественное питание	4,3	2,2	2,2	1,7	2,4
другие товары и услуги	6,8	7,3	6,2	5,7	6,1

Наличие предметов длительного пользования в домашних хозяйствах
(по материалам выборочного обследования бюджетов домашних хозяйств; на конец года; на 100 домохозяйств, штук)

	2008	2009	2010	2011	2012
Телевизоры	159	154	177	185	189
Видеомагнитофоны, видеокамеры, DVD	121	123	109	117	103
Персональные компьютеры	59	70	70	79	96
Музыкальные центры	41	40	30	30	32
Холодильники, морозильники	118	123	124	131	136
Стиральные машины	93	96	99	103	106
Электропылесосы	77	76	95	95	95
Мобильный телефон	195	238	250	257	269
Швейные, вязальные машины	42	45	60	54	44
Легковые автомобили	61	57	51	53	51

УРОВЕНЬ ЖИЗНИ НАСЕЛЕНИЯ

ЖИЛИЩНЫЕ УСЛОВИЯ НАСЕЛЕНИЯ

Основные показатели жилищных условий населения

	2008	2009	2010	2011	2012
Общая площадь жилых помещений, приходящаяся в среднем на одного жителя (на конец года) – всего, кв. м	21,2	21,5	21,8	22,1	22,3
из нее:					
в городской местности	21,6	21,8	22,2	22,4	22,6
в сельской местности	19,4	19,7	20,3	20,6	20,9
Число квартир – всего, тыс.	560,0	565,4	571,0	575,4	579,6
из них:					
однокомнатных	108,9	110,7	112,5	113,8	115,1
двухкомнатных	238,0	240,1	241,3	242,9	244,1
трехкомнатных	181,9	183,0	185,3	186,3	187,5
четырёхкомнатных и более	31,2	31,6	31,9	32,4	32,9
Средний размер одной квартиры, кв. м общей площади жилых помещений	49,3	49,5	49,7	49,9	50,0
однокомнатной	31,6	31,7	31,7	31,8	31,9
двухкомнатной	45,8	45,9	46,0	46,2	46,3
трехкомнатной	59,4	59,5	59,7	59,8	60,0
четырёхкомнатной и более	79,1	80,3	82,1	83,4	84,8
Капитально отремонтировано помещений в жилых домах за год, тыс. кв. общей площади	126,1	69,6	108,1	19,5	71,4
Приватизировано жилых помещений (с начала приватизации, по состоянию на конец года):					
всего, единиц	324370	343564	353249	358800	367082
в процентах от общего числа жилых помещений, подлежащих приватизации	66,1	68,2	70,7	72,4	73,4
Число семей (включая одиноких), получивших жилые помещения и улучшивших жилищные условия за год:					

УРОВЕНЬ ЖИЗНИ НАСЕЛЕНИЯ

	2008	2009	2010	2011	2012
единиц	1143	1094	1116	960	1278
в процентах от числа семей, состоявших на учете в качестве нуждающихся в жилых помещениях	6,3	6,3	6,9	6,2	8,7
Число семей (включая одиноких), состоявших на учете в качестве нуждающихся в жилых помещениях, (на конец года):					
единиц	17441	16068	15594	14654	14910
в процентах от общего числа семей (включая одиноких)	3,4	3,1	3,0	2,8	2,8

Жилищный фонд

(на конец года, общая площадь жилых помещений, тысяч квадратных метров)

	2008	2009	2010	2011	2012
Жилищный фонд – всего	28602,4	28944,8	29314,5	29611,2	29906,7
в том числе:					
частный	19794,8	20975,1	21870,3	22369,3	22949,9
из него в собственности граждан	19132,6	20291,8	21158,1	21582,6	22196,2
государственный	2829,7	2673,8	2723,2	2738,2	2696,3
муниципальный	5977,7	5295,7	4720,8	4503,5	4260,2
другой	0,2	0,2	0,2	0,2	0,3
Городской жилищный фонд – всего	23799,3	24090,0	24367,9	24482,3	24708,1
в том числе:					
частный	17122,5	18175,0	18917,3	19269,7	19752,5
из него в собственности граждан	16684,0	17707,1	18416,7	18680,2	19175,2
государственный	1939,3	1791,9	1831,8	1804,8	1767,6
муниципальный	4737,5	4123,1	3618,8	3407,8	3188,0
Сельский жилищный фонд – всего	4803,1	4854,8	4946,6	5128,9	5198,6
в том числе:					
частный	2672,3	2800,1	2953,0	3099,6	3197,4

УРОВЕНЬ ЖИЗНИ НАСЕЛЕНИЯ

	2008	2009	2010	2011	2012
из него в собственности граждан	2448,6	2584,7	2741,4	2902,4	3021,0
государственный	890,4	881,9	891,4	933,4	928,7
муниципальный	1240,2	1172,6	1102,0	1095,7	1072,2
другой	0,2	0,2	0,2	0,2	0,3

Ветхий и аварийный жилищный фонд (на конец года, общая площадь жилых помещений)

	2008	2009	2010	2011	2012
Весь ветхий и аварийный жилищный фонд, тыс. кв. м	664,8	661,3	684,7	712,6	715,7
в том числе:					
ветхий	646,4	644,8	643,3	643,5	635,0
аварийный	18,4	16,5	41,4	69,1	80,7
Удельный вес ветхого и аварийного жилищного фонда в общей площади всего жилищного фонда, процентов	2,3	2,3	2,3	2,4	2,4

Благоустройство жилищного фонда (на конец года, в процентах)

	Удельный вес площади, оборудованной						
	водопроводом	водоотведением (канализацией)	отоплением	ваннами (душем)	газом (сетевым, сжиженным)	горячим водоснабжением	напольными электроплитами
Весь жилищный фонд							
2008	80,3	80,2	85,9	78,1	66,5	77,8	16,8
2009	80,5	80,4	86,1	78,2	65,9	77,9	17,6
2010	80,6	80,5	86,2	78,1	65,3	77,9	18,1
2011	80,9	80,8	86,5	78,3	64,8	78,1	18,6
2012	81,1	81,0	86,8	78,4	64,0	78,3	19,2

УРОВЕНЬ ЖИЗНИ НАСЕЛЕНИЯ

	Удельный вес площади, оборудованной						
	водо-проводом	водо-отведением (канализацией)	отоплением	ваннами (душем)	газом (сетевым, сжиженным)	горячим водоснабжением	напольными электроплитами
Городской жилищный фонд							
2008	88,3	88,2	92,1	86,3	70,0	86,6	18,9
2009	88,5	88,4	92,3	86,4	69,4	86,7	19,8
2010	88,7	88,6	92,4	86,6	68,8	86,9	20,5
2011	89,2	89,1	92,9	87,1	68,6	87,4	21,1
2012	89,6	89,5	93,2	87,4	68,0	87,7	21,8
Сельский жилищный фонд							
2008	40,8	40,5	54,8	37,1	48,8	34,2	6,4
2009	40,9	40,6	55,3	37,2	48,4	34,3	6,6
2010	41,0	40,7	55,6	36,5	48,4	33,9	6,4
2011	41,2	40,9	56,4	36,4	46,7	33,9	6,7
2012	40,9	40,5	56,5	35,9	45,2	33,5	7,0

Регистрация прав на жилые помещения на основании договора купли-продажи (за год)

	2008	2009	2010	2011	2012
Число зарегистрированных прав на жилые помещения - всего	19711	17233	30203	30873	32912
в том числе граждан	19240	16827	29748	30475	32559
Общая площадь жилых помещений, на которые зарегистрированы права - всего, тыс.кв. м	638,2	488,5	736,0	864,5	940,9
в том числе граждан	614,8	471,6	714,9	844,4	923,1

УРОВЕНЬ ЖИЗНИ НАСЕЛЕНИЯ

Предоставление гражданам субсидий на оплату жилого помещения и коммунальных услуг

	2008	2009	2010	2011	2012
Получали субсидии в отчетном году (на конец отчетного периода), тыс. семей	48,0	47,1	50,2	48,8	46,2
Удельный вес семей, пользующихся субсидиями, в общем числе семей, процентов	9,3	9,1	9,7	9,4	8,7
Сумма начисленных субсидий, млн. руб.	463,0	557,5	767,9	772,1	642,7
Среднемесячный размер субсидий на семью, руб.	803,4	985,8	1275,6	1319,8	1158,2

Предоставление гражданам социальной поддержки по оплате жилого помещения и коммунальных услуг

	2008	2009	2010	2011	2012
Численность граждан, пользующихся социальной поддержкой, тыс. человек	364,7	353,9	306,4	318,7	306,9
Объем средств, предусмотренных на предоставление гражданам социальной поддержки, млн. руб.	2346,9	2585,5	3298,1	3427,9	3406,5
Среднемесячный размер социальной поддержки на одного пользователя, руб.	536,3	608,8	896,9	896,3	924,9
Удельный вес граждан, пользующихся социальной поддержкой, в общей численности населения, процентов	26,0	25,3	22,8	23,7	22,9

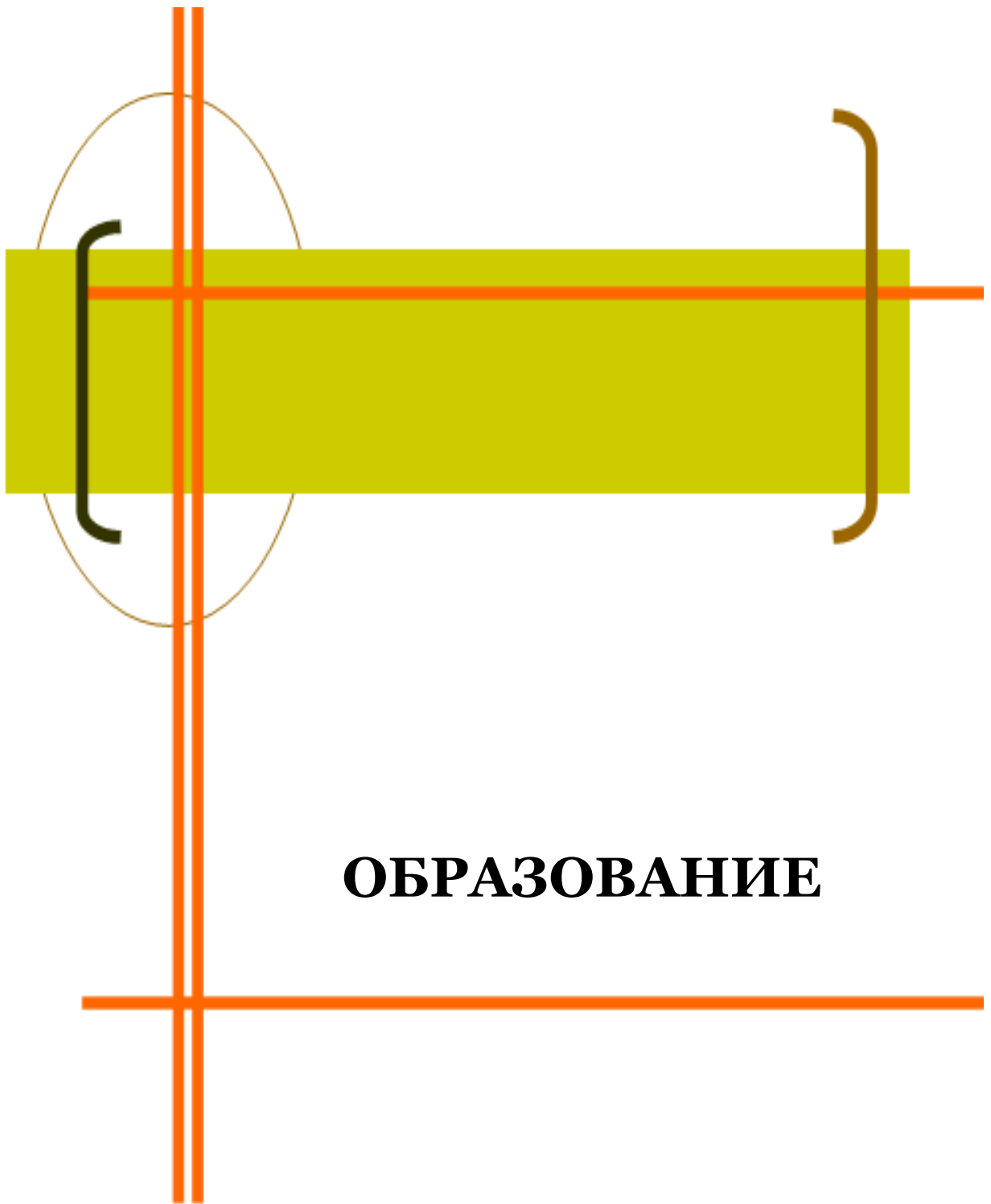

ОБРАЗОВАНИЕ

Раздел представляет данные об уровне образования населения, о государственных (муниципальных) и негосударственных образовательных учреждениях: общеобразовательных, начального, среднего и высшего профессионального образования. Приведена информация по интернатным учреждениям для детей, учреждениям дополнительного образования детей.

Дошкольные образовательные учреждения - тип образовательных учреждений, реализующих образовательные программы дошкольного образования различной направленности, обеспечивающие воспитание, обучение, уход и оздоровление детей в возрасте от 2 месяцев до 7 лет.

К дошкольным образовательным учреждениям относятся образовательные учреждения следующих видов:

детский сад - реализует основную общеобразовательную программу дошкольного образования в группах общеразвивающей направленности;

детский сад для детей раннего возраста - реализует основную общеобразовательную программу дошкольного образования в группах общеразвивающей направленности для детей в возрасте от 2 месяцев до 3 лет, создает условия для социальной адаптации и ранней социализации детей;

детский сад для детей дошкольного (старшего дошкольного) возраста - реализует основную общеобразовательную программу дошкольного образования в группах общеразвивающей направленности, а также при необходимости в группах компенсирующей и комбинированной направленности для детей в возрасте от 5 до 7 лет с приоритетным осуществлением деятельности по обеспечению равных стартовых возможностей для обучения детей в общеобразовательных учреждениях;

детский сад присмотра и оздоровления - реализует основную общеобразовательную программу дошкольного образования в группах оздоровительной направленности с приоритетным осуществлением деятельности по проведению санитарно-гигиенических, профилактических и оздоровительных мероприятий и процедур;

детский сад компенсирующего вида - реализует основную общеобразовательную программу дошкольного образования в группах компенсирующей направленности с приоритетным осуществлением деятельности по квалифицированной коррекции недостатков в физическом и (или) психическом развитии одной и более категорий детей с ограниченными возможностями здоровья;

детский сад комбинированного вида - реализует основную общеобразовательную программу дошкольного образования в группах общеразвивающей, компенсирующей, оздоровительной и комбинированной направленности в разном сочетании;

детский сад общеразвивающего вида с приоритетным осуществлением деятельности по одному из направлений развития детей - реализует основную общеобразовательную программу дошкольного образования в группах общеразвивающей направленности с приоритетным осуществлением деятельности по развитию детей по одному из таких направлений, как познавательно-речевое, социально-личностное, художественно-эстетическое или физическое;

центр развития ребенка - детский сад - реализует основную общеобразовательную программу дошкольного образования в группах общеразвивающей направленности с приоритетным осуществлением деятельности по развитию детей по нескольким направлениям, таким, как познавательное-речевое, социально-личностное, художественно-эстетическое и физическое.

В дошкольных образовательных учреждениях организуются **группы кратковременного пребывания детей** как менее затратной формы работы с дошкольниками на основе их кратковременного (неполного), но систематического пребывания в дошкольном образовательном учреждении. Максимальное время пребывания детей в таких группах – 5 часов.

В соответствии с Законом Российской Федерации от 10.06.92 г. № 3266-1 "Об образовании" установлены образовательные цензы общего образования: основное общее образование (лица, получившие документ об окончании 9-го класса общеобразовательного учреждения), среднее (полное) общее образование (лица, получившие документ об окончании 11 (12)-го класса). Профессиональное образование может быть получено при наличии соответствующих лицензий:

начальное – в образовательных учреждениях, реализующих программы начального профессионального образования (образовательные учреждения высшего, среднего и начального профессионального образования);

среднее – в образовательных учреждениях, реализующих программы среднего профессионального образования (образовательные учреждения высшего и среднего профессионального образования);

высшее – в образовательных учреждениях высшего профессионального образования, к которым относятся университет, академия, институт.

Колледжи учтены в общем числе образовательных учреждений среднего профессионального образования.

В числе негосударственных образовательных учреждений высшего профессионального образования учтены учреждения, имеющие лицензию на право ведения образовательной деятельности.

Расчет средней наполняемости классов в общеобразовательных учреждениях производится следующим образом: в числителе – численность обучающихся в общеобразовательных учреждениях (без обучающихся в специальных (коррекционных) образовательных учреждениях и классах для обучающихся, воспитанников с ограниченными возможностями здоровья; специальных учебно-воспитательных учреждениях для детей и подростков с девиантным поведением; оздоровительных образовательных учреждений санаторного типа для детей, нуждающихся в длительном лечении; образовательных учреждений для детей, нуждающихся в психолого-педагогической и медико-социальной помощи), в знаменателе – число классов в этих учреждениях. При этом классы, входящие в состав классов-комплектов, считаются как самостоятельные

Данные о численности учителей дневных общеобразовательных учреждений по уровню образования и специальностям приведены по учреждениям Минобразования, которые составляют 97% от общего числа общеобразовательных учреждений Хабаровского края.

Число персональных компьютеров, используемых в учебных целях, на 100 студентов определяется как отношение числа персональных компьютеров, используемых в учебных целях, к численности студентов образовательных учреждений.

В соответствии с Общероссийским классификатором специальностей по образованию (ОКСО) направления подготовки включают программы обучения бакалавриата и магистратуры.

В соответствии с Законом Российской Федерации от 22.08.1996 г. № 125-ФЗ «О высшем и послевузовском профессиональном образовании» установлены следующие уровни высшего профессионального образования:

высшее профессиональное образование, подтверждаемое присвоением лицу, успешно прошедшему итоговую аттестацию, квалификации (степени) «бакалавр» - бакалавриат;

высшее профессиональное образование, подтверждаемое присвоением лицу, успешно прошедшему итоговую аттестацию, квалификации (степени) «специалист» или квалификации (степени) «магистр» - подготовка специалиста или магистратура.

ОБРАЗОВАНИЕ

Основные показатели образования

	2008	2009	2010	2011	2012
Число дошкольных образовательных учреждений, единиц	435	437	440	444	444
В них детей, тыс. человек	52,2	53,9	55,5	58,4	61,1
Число общеобразовательных учреждений (без вечерних (сменных) общеобразовательных учреждений), единиц	431	422	414	408	406
в том числе:					
государственных и муниципальных	425	417	409	401	401
негосударственных	6	5	5	7	5
Численность обучающихся в общеобразовательных учреждениях (без вечерних (сменных) общеобразовательных учреждений), тыс. человек	126,8	125,8	126,3	127,8	128,2
в том числе:					
в государственных и муниципальных	126,4	125,4	125,9	127,0	127,6
в негосударственных	0,4	0,4	0,4	0,8	0,6
Число вечерних (сменных) общеобразовательных учреждений, единиц	25	22	20	15	13
В них обучающихся, тыс. человек	4,5	4,3	4,2	3,7	3,1
Число образовательных учреждений начального профессионального образования	29	25	22	22	16
В них обучающихся ¹ , тыс. человек	12,6	11,4	10,5	9,6	8,8
Число образовательных учреждений среднего профессионального образования, единиц	28	27	28	27	29
в том числе:					
государственных и муниципальных	26	25	26	25	27
негосударственных	2	2	2	2	2
Кроме того: число филиалов государственных и муниципальных	10	10	11	8	7

ОБРАЗОВАНИЕ

	2008	2009	2010	2011	2012
Численность студентов в образовательных учреждениях среднего профессионального образования, тыс. человек	27,4	25,5	23,7	22,9	22,4
в том числе:					
в государственных и муниципальных	27,2	25,3	23,5	22,8	22,2
на 10 000 человек населения	201	188	175	170	166
в негосударственных	0,2	0,2	0,2	0,1	0,2
Принято студентов в образовательные учреждения среднего профессионального образования, тыс. человек	9,0	8,3	7,9	7,7	7,5
в том числе:					
в государственные и муниципальные	8,9	8,2	7,9	7,7	7,4
в негосударственные	0,1	0,1	0,0	0,0	0,1
Выпущено специалистов из образовательных учреждений среднего профессионального образования, тыс. человек	7,9	7,6	6,9	5,8	5,1
в том числе:					
из государственных и муниципальных	7,8	7,6	6,9	5,7	5,0
на 10 000 человек населения	58	56	51	43	37
из негосударственных	0,1	0,0	0,0	0,0	0,0
Число образовательных учреждений высшего профессионального образования, единиц	19	17	17	16	15
в том числе:					
государственных и муниципальных	11	11	11	11	10
негосударственных	8	6	6	5	5
Кроме того: число филиалов	11	11	11	11	11
в том числе:					
государственных и муниципальных	6	6	6	6	7
негосударственных	5	5	5	5	4

ОБРАЗОВАНИЕ

	2008	2009	2010	2011	2012
Численность студентов в образовательных учреждениях высшего профессионального образования, тыс. человек	89,4	88,4	84,5	78,7	73,1
в том числе:					
в государственных и муниципальных - всего	83,1	83,4	80,3	75,3	69,9
на 10 000 человек населения	615	618	598	561	520
в негосударственных	6,3	5,0	4,2	3,4	3,2
Принято студентов в образовательные учреждения высшего профессионального образования, тыс. человек	22,5	20,7	18,1	15,4	16,5
в том числе:					
в государственные и муниципальных	21,1	19,7	17,5	14,9	15,9
в негосударственные	1,4	1,0	0,6	0,5	0,6
Выпущено специалистов из образовательных учреждений высшего профессионального образования, тыс. человек	16,9	17,6	17,8	16,8	16,5
в том числе:					
из государственных и муниципальных	15,6	16,2	16,6	15,8	15,7
на 10 000 человек населения	115	120	123	118	117
из негосударственных	1,4	1,4	1,2	1,0	0,8

¹ С 2010 г. – включая обучающихся на договорной основе.

ОБРАЗОВАНИЕ

ДОШКОЛЬНОЕ ОБРАЗОВАНИЕ

Дошкольные образовательные учреждения (на конец года)

	2008	2009	2010	2011	2012
Число дошкольных образовательных учреждений, единиц	435	437	440	444	444
в том числе:					
в городах и поселках городского типа	244	246	248	250	249
в сельской местности	191	191	192	194	195
Численность детей в дошкольных образовательных учреждениях, тыс. человек	52,2	53,9	55,5	58,4	61,1
в том числе:					
в городах и поселках городского типа	43,2	44,8	46,2	48,6	50,8
в сельской местности	9,0	9,1	9,3	9,8	10,3

Распределение дошкольных учреждений по назначению¹ (на конец года)

	2008	2009	2010	2011	2012
	Число учреждений				
Детские сады	214	191	189	188	198
Детские сады для детей раннего возраста	-	1	1	-	2
Детские сады общеразвивающего вида с приоритетным осуществлением деятельности по одному из направлений развития детей	117	132	143	141	138
Детские сады компенсирующего вида	3	3	3	3	2
Детские сады пристра и оздоровления	1	1	1	1	-
Детские сады комбинированного вида	81	78	74	79	77
Центры развития ребенка – детские сады	7	7	9	9	9
	Численность детей в них, человек				
Детские сады	12810	11530	11335	12753	14585
Детские сады для детей раннего возраста	-	55	59	-	141

ОБРАЗОВАНИЕ

	2008	2009	2010	2011	2012
Детские сады общеразвивающего вида с приоритетным осуществлением деятельности по одному из направлений развития детей	18870	22019	23730	24234	24688
Детские сады компенсирующего вида	270	270	263	237	168
Детские сады присмотра и оздоровления	40	44	86	87	-
Детские сады комбинированного вида	18504	17645	16809	17682	17819
Центры развития ребенка – детские сады	1743	1743	2428	2486	2522

¹ Без дошкольных учреждений, находящихся на капитальном ремонте.

Группы кратковременного пребывания детей в дошкольных образовательных учреждениях (на конец года)

	2011	2012
Число групп кратковременного пребывания детей	129	155
Численность детей, посещающих группы кратковременного пребывания детей, человек	2985	3467

Дома ребёнка (на конец года)

	2008	2009	2010	2011	2012
Число домов ребёнка	5	5	5	5	5
В них детей, человек	345	349	349	307	293

ОБРАЗОВАНИЕ

ОБЩЕЕ ОБРАЗОВАНИЕ

Число государственных и муниципальных общеобразовательных учреждений (на начало учебного года)

	2008/09	2009/10	2010/11	2011/12	2012/13
Число общеобразовательных учреждений	450	439	429	416	414
в том числе:					
в городах и поселках городского типа	235	230	224	209	206
в сельской местности	215	209	205	207	208
Из общего числа учреждений: общеобразовательные учреждения (без вечерних (сменных) общеобразовательных учреждений)	425	417	409	401	401
в том числе:					
в городах и поселках городского типа	214	212	208	198	197
в сельской местности	211	205	201	203	204
вечерние (сменные) общеобразовательные учреждения	25	22	20	15	13
в том числе:					
в городах и поселках городского типа	21	18	16	11	9
в сельской местности	4	4	4	4	4

На начало 2012/13 учебного года в Хабаровском крае работали 11 государственных и муниципальных гимназий (9137 обучающихся) и 11 государственных и муниципальных лицеев (6962 обучающихся).

ОБРАЗОВАНИЕ

Численность обучающихся и учителей в государственных и муниципальных общеобразовательных учреждениях (на начало учебного года, человек)

	2008/09	2009/10	2010/11	2011/12	2012/13
Численность обучающихся в общеобразовательных учреждениях	130918	129755	130149	130807	124509
в том числе:					
в городах и поселках городского типа	103306	103230	104252	104777	99784
в сельской местности	27612	26525	25897	26030	24725
Из них численность обучающихся общеобразовательных учреждений (без вечерних (сменных) общеобразовательных учреждений)	126412	125449	125900	127054	121403
в том числе:					
в городах и поселках городского типа	100176	99949	100970	101954	97422
в сельской местности	26236	25500	24930	25100	23981
вечерних (сменных) общеобразовательных учреждений, включая обучавшихся заочно	4506	4306	4249	3753	3106
в том числе:					
в городах и поселках городского типа	3130	3281	3282	2823	2362
в сельской местности	1376	1025	967	930	744
Численность учителей	10799	9272	9012	8905	8876

ОБРАЗОВАНИЕ

Численность обучающихся государственных и муниципальных общеобразовательных учреждениях (без вечерних (сменных) общеобразовательных учреждений) по группам классов¹ (на начало учебного года, тысяч человек)

	2008/09	2009/10	2010/11	2011/12	2012/13
	Всего				
Численность обучающихся - всего	126,4	125,4	125,9	127,0	127,6
в том числе в классах:					
1-4	44,5	45,7	49,6	52,3	54,1
5-9	57,6	56,9	56,0	54,4	54,7
10-11(12)	14,6	13,1	14,0	14,2	12,7
	В городах и поселках городского типа				
Численность обучающихся - всего	100,2	99,9	101,0	102,0	103,0
в том числе в классах:					
1-4	35,8	36,9	39,6	41,7	43,4
5-9	46,3	46,3	44,7	43,2	43,6
10-11(12)	11,7	10,3	11,3	11,6	10,4
	В сельской местности				
Численность обучающихся - всего	26,2	25,5	24,9	25,1	24,6
в том числе в классах:					
1-4	8,7	8,8	10,0	10,6	10,6
5-9	11,3	10,6	11,3	11,2	11,1
10-11(12)	2,9	2,8	2,7	2,6	2,2

¹ Без обучающихся в специальных (коррекционных) образовательных учреждениях для обучающихся, воспитанников с ограниченными возможностями здоровья, специальных учебно-воспитательных учреждений для детей и подростков с девиантным поведением, оздоровительных образовательных учреждений санаторного типа для детей, нуждающихся в длительном лечении, образовательных учреждений для детей, нуждающихся в психолого-педагогической и медико-социальной помощи.

В 2012/13 учебном году средняя наполняемость в общеобразовательных учреждениях (без вечерних (сменных) общеобразовательных учреждений) в 1-4 классах составила 21 человек, в 5-9 классах – 20 человек, в 10-11 (12) классах – 18 человек.

ОБРАЗОВАНИЕ

Выпуск обучающихся общеобразовательными учреждениями (человек)

	2008	2009	2010	2011	2012
	Государственные и муниципальные учреждения (без вечерних (сменных) учреждений)				
Численность обучающихся, получивших аттестат об основном общем образовании	11765	11125	12975	11973	11023
Численность обучающихся, получивших аттестат о среднем (полном) общем образовании	9721	7294	6510	5807	7176
	Негосударственные учреждения				
Численность обучающихся, получивших аттестат об основном общем образовании	50	21	42	68	49
Численность обучающихся, получивших аттестат о среднем (полном) общем образовании	50	18	23	105	61
	Государственные и муниципальные вечерние (сменные) учреждения				
Численность обучающихся, получивших аттестат об основном общем образовании, человек	497	396	354	291	284
Численность обучающихся, получивших аттестат о среднем (полном) общем образовании, человек	1086	817	767	578	564

ОБРАЗОВАНИЕ

НАЧАЛЬНОЕ ПРОФЕССИОНАЛЬНОЕ ОБРАЗОВАНИЕ

Образовательные учреждения начального профессионального образования

	2008	2009	2010	2011	2012
Число образовательных учреждений	29	25	22	22	16
Численность обучающихся ¹ , человек	12587	11424	10470	9635	8834
Принято на обучение ¹ , человек	6434	6707	6004	5684	5302
Выпущено квалифицированных рабочих (служащих) ¹ , человек	7983	6807	5679	5245	4761

¹ С 2010 г. – включая обучающихся на договорной основе.

Распределение обучающихся за счет бюджета учредителя в образовательных учреждениях начального профессионального образования по полу и возрасту в 2012 году

	Девушки	Юноши
Всего , человек	2656	4986
в том числе по возрастным группам, лет:		
14 и младше	-	-
15	40	79
16	481	1048
17	717	1473
18	671	1275
19	294	475
20	194	283
21 год и старше	259	353

Выпуск квалифицированных рабочих и служащих образовательными учреждениями начального профессионального образования по профессиям¹ (человек)

	2008	2009	2010	2011	2012
Выпуск - всего	7983	6807	5679	5245	4761
в том числе по профессиям:					
промышленности	2572	2469	2181	2062	1777
сельского хозяйства	214	69	88	152	31
строительных, монтажных и ремонтно-строительных работ	1822	1798	1855	1697	1526

ОБРАЗОВАНИЕ

	2008	2009	2010	2011	2012
транспорта	651	514	249	281	276
связи	30	16	3	19	38
общественного питания, торговли и производства пищевой продук- ции	1104	648	289	325	431
сферы обслуживания	206	80	67	63	41
общим для всех видов экономиче- ской деятельности	555	527	553	381	412
другим	829	686	394	265	229

¹ С 2010 г. – включая обучающихся на договорной основе.

Электронные средства обучения в образовательных учреждениях начального профессионального образования

	2008	2009	2010	2011	2012
Число персональных компьюте- ров, используемых в учебных целях, шт.	493	687	687	612	478
из них:					
в составе локальных вычисли- тельных сетей	246	327	367	315	242
имеющие доступ к сети Интернет	27	94	85	158	153
Число персональных компьюте- ров, используемых в учебных це- лях, на 100 обучающихся, шт.	4	6	7	6	9

ОБРАЗОВАНИЕ

СРЕДНЕЕ ПРОФЕССИОНАЛЬНОЕ ОБРАЗОВАНИЕ

Образовательные учреждения среднего профессионального образования (на начало учебного года)

	Число учреждений	В них студентов – всего, человек	в том числе обучавшихся на отделениях			
			очных	очно-заочных (вечерних)	заочных	экстернат
Государственные и муниципальные образовательные учреждения среднего профессионального образования						
2008/09	26	27190	18399	411	8180	200
2009/10	25	25308	16607	460	8037	204
2010/11	26	23542	15555	454	7340	193
2011/12	25	22764	15381	493	6734	156
2012/13	27	22221	15380	452	6291	98
Негосударственные образовательные учреждения среднего профессионального образования						
2008/09	2	210	84	-	118	8
2009/10	2	189	72	-	96	21
2010/11	2	159	56	-	66	37
2011/12	2	122	47	-	51	24
2012/13	2	161	71	-	38	52

На начало 2012/13 учебного года статус колледжа имели 11 государственных и муниципальных образовательных учреждений среднего профессионального образования, в которых обучалось 7913 студентов (в 2011/12 учебном году - соответственно 11 колледжей, 7090 студентов).

На начало 2008/09 учебного года по системе целевой контрактной подготовки обучался 2141 студент образовательных учреждений среднего профессионального образования, на начало 2009/10 учебного года обучалось 1587 студентов, на начало 2010/11 учебного года – 1281, на начало 2011/12 учебного года – 1128, на начало 2012/13 учебного года – 984 студента.

ОБРАЗОВАНИЕ

Численность штатных преподавателей образовательных учреждений среднего профессионального образования (на начало учебного года, человек)

	2008/09	2009/10	2010/11	2011/12	2012/13
	Государственные и муниципальные образовательные учреждения среднего профессионального образования				
Численность преподавателей - всего	1400	1365	1165	1125	1179
в том числе с высшим профессиональным образованием	1351	1334	1138	1099	1158
	Негосударственные образовательные учреждения среднего профессионального образования				
Численность преподавателей-всего	7	6	5
в том числе с высшим профессиональным образованием	7	6	5

На начало 2012/13 учебного года среди штатных преподавателей государственных и муниципальных образовательных учреждений среднего профессионального образования ученую степень доктора наук имели 5 преподавателей, кандидата наук - 45 человек; ученое звание профессора имели 5 преподавателей, доцента – 34 человека.

Прием на обучение по программам среднего профессионального образования по формам обучения (человек)

	2008	2009	2010	2011	2012
	Государственные и муниципальные образовательные учреждения среднего профессионального образования				
Принято студентов – всего	8894	8177	7867	7653	7361
в том числе на отделения:					
очные	6112	5478	5443	5390	5479
очно-заочные (вечерние)	102	139	148	156	100
заочные	2538	2419	2144	2006	1745
экстернат	142	141	132	101	37

ОБРАЗОВАНИЕ

	2008	2009	2010	2011	2012
	Негосударственные образовательные учреждения среднего профессионального образования				
Принято студентов – всего	100	87	37	38	104
в том числе на отделения:					
очные	47	24	15	13	39
очно-заочные (вечерние)	-	-	-	-	-
заочные	45	53	-	12	13
экстернат	8	10	22	13	52

Выпуск специалистов со средним профессиональным образованием государственными и муниципальными образовательными учреждениями по группам специальностей (человек)

	2008	2009	2010	2011	2012
Выпущено специалистов – всего	7848	7572	6860	5737	5018
в том числе по группам специальностей:					
естественные науки	12	14	13	7	8
гуманитарные науки	747	755	753	627	528
образование и педагогика	303	189	177	177	131
здравоохранение	367	349	334	381	367
культура и искусство	121	123	109	104	89
экономика и управление	1754	1793	1486	1180	924
сфера обслуживания	267	258	252	239	217
сельское и рыбное хозяйство	32	13	11	-	-
геодезия и землеустройство	68	41	70	30	70
энергетика, энергетическое машиностроение и электротехника	177	133	165	90	77
металлургия, машиностроение и материалобработка	340	343	321	186	222
авиационная и ракетно-космическая техника	34	38	35	39	22
морская техника	165	153	144	105	133
транспортные средства	1221	1220	1004	910	736
электронная техника, радиотехника, связь	387	328	327	265	243
автоматика и управление	85	36	53	58	46
информатика и вычислительная техника	666	722	588	453	385

ОБРАЗОВАНИЕ

	2008	2009	2010	2011	2012
воспроизводство и переработка лесных ресурсов	170	157	150	78	81
технология продовольственных продуктов и потребительских товаров	245	231	180	135	123
архитектура и строительство	638	593	579	568	476
безопасность жизнедеятельности, природообустройство и защита окружающей среды	49	83	109	105	140

Выпуск специалистов со средним профессиональным образованием негосударственными образовательными учреждениями (человек)

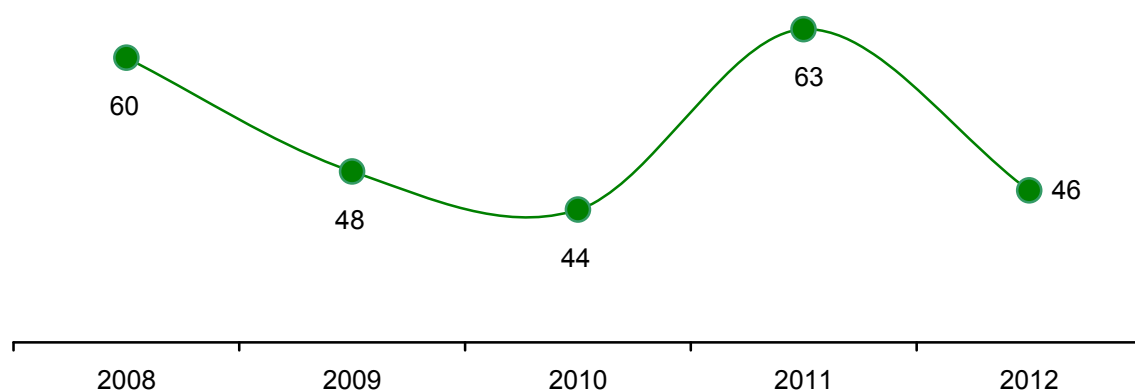

Выпуск специалистов со средним профессиональным образованием по формам обучения (человек)

	2008	2009	2010	2011	2012
Государственные и муниципальные образовательные учреждения среднего профессионального образования					
Выпущено специалистов – всего	7848	7572	6860	5737	5018
в том числе обучавшихся на отделениях:					
очных	5221	5077	4409	3434	3138
очно-заочных (вечерних)	105	95	101	93	89
заочных	2369	2250	2248	2110	1740

ОБРАЗОВАНИЕ

	2008	2009	2010	2011	2012
экстернат	153	150	102	100	51
Негосударственные образовательные учреждения среднего профессионального образования					
Выпущено специалистов – всего в том числе обучавшихся на отделениях:	60	48	44	63	46
очных	45	21	22	16	15
заочных	12	12	10	24	15
экстернат	3	15	12	23	16

По состоянию на 1 октября 2012 г. направления на работу получили 1,4 тыс. специалистов (61,1%), окончивших на бюджетной основе очные отделения государственных и муниципальных образовательных учреждений среднего профессионального образования.

Численность студентов образовательных учреждений среднего профессионального образования, обучавшихся с полным возмещением затрат на обучение (на начало учебного года)

	2008/09	2009/10	2010/11	2011/12	2012/13
Численность студентов – всего, человек	27400	25497	23701	22886	22382
в том числе обучавшихся с полным возмещением затрат на обучение	12988	11048	9206	8102	7726
в процентах от общей численности студентов	47,4	43,3	38,8	35,4	34,5

ОБРАЗОВАНИЕ

Электронные средства обучения в государственных и муниципальных образовательных учреждениях среднего профессионального образования

(на начало учебного года, штук)

	2008/09	2009/10	2010/11	2011/12	2012/13
Число персональных компьютеров, используемых в учебных целях	2086	2150	1933	2101	2759
из них:					
в составе локальных вычислительных сетей	1566	1592	1695	1689	1947
имевшие доступ к сети Интернет	1260	1234	1332	1306	1726
Число персональных компьютеров, используемых в учебных целях, на 100 студентов	7,7	8,5	12,6	14,1	12,0

ОБРАЗОВАНИЕ

ВЫСШЕЕ ПРОФЕССИОНАЛЬНОЕ ОБРАЗОВАНИЕ

Образовательные учреждения высшего профессионального образования (на начало учебного года)

	Число образовательных учреждений	В них студентов – всего, человек	в том числе обучавшихся на отделениях		
			очных	очно-заочных (вечерних)	заочных
Государственные и муниципальные образовательные учреждения высшего профессионального образования					
2008/09	11	83063	40897	692	41474
2009/10	11	83389	38688	882	43819
2010/11	11	80317	36216	890	43211
2011/12	11	75344	33824	798	40722
2012/13	10	69857	32364	636	36857
Негосударственные образовательные учреждения высшего профессионального образования					
2008/09	8	6307	1582	80	4645
2009/10	6	4999	1108	43	3848
2010/11	6	4179	657	42	3480
2011/12	5	3390	405	23	2962
2012/13	5	3225	319	12	2894

Численность профессорско-преподавательского персонала образовательных учреждений высшего профессионального образования (на начало учебного года, человек)

	2008/09	2009/10	2010/11	2011/12	2012/13
Государственные и муниципальные образовательные учреждения высшего профессионального образования					
Численность профессорско-преподавательского персонала (штатный персонал) – всего	3979	3879	3696	3613	3474
в том числе имели: ученую степень доктора наук	326	326	298	320	323

ОБРАЗОВАНИЕ

	2008/09	2009/10	2010/11	2011/12	2012/13
кандидата наук	1871	1865	1810	1788	1764
ученое звание					
профессора	269	256	222	234	229
доцента	1349	1321	1247	1322	1317
Негосударственные образовательные учреждения высшего профессионального образования					
Численность профессорско-преподавательского персонала (штатный персонал) – всего	148	148	114	90	81
в том числе имели:					
ученую степень					
доктора наук	7	7	3	3	3
кандидата наук	54	49	46	40	35
ученое звание					
профессора	9	6	5	5	5
доцента	38	31	22	14	14

Прием на обучение по программам высшего профессионального образования по формам обучения (человек)

	2008	2009	2010	2011	2012
Государственные и муниципальные образовательные учреждения высшего профессионального образования					
Принято студентов – всего	21116	19721	17532	14895	15850
в том числе на отделения:					
очные	9023	8010	7157	7048	8187
очно-заочные (вечерние)	221	266	298	49	79
заочные	11872	11445	10077	7798	7584
Негосударственные образовательные учреждения высшего профессионального образования					
Принято студентов – всего	1346	971	577	521	634
в том числе на отделения:					
очные	250	57	46	52	76
очно-заочные (вечерние)	4	2	5	7	-
заочные	1092	912	526	462	558

ОБРАЗОВАНИЕ

Конкурс на вступительных экзаменах в государственных и муниципальных образовательных учреждениях высшего профессионального образования по группам специальностей (на 100 мест подано заявлений о приеме)

	2008	2009	2010	2011	2012
Конкурс на вступительных экзаменах – всего	205	246	252	264	282
в том числе по программам подготовки специалиста:					
гуманитарные науки	179	194	239	291	261
здравоохранение	168	202	259	255	538
культура и искусство	191	224	168	146	290
информационная безопасность	380	664	521	517	475
энергетика, энергетическое машиностроение и электротехника	178	198	167	203	127
металлургия, машиностроение и материалообработка	190	196	173	338	343
авиационная, ракетно-космическая техника	121	114	168	165	142
морская техника	165	175	152	161	213
транспортные средства	183	171	192	324	347
геология разведка и разработка полезных ископаемых	332	251	183	144	228
химическая и биотехнологии	234	265	142	-	-
архитектура и строительство	186	218	221	400	452
безопасность жизнедеятельности, природообустройство и защита окружающей среды	195	204	195	496	415
по программам бакалавриата и магистратуры	299	206	271	258	265

Выпуск специалистов с высшим профессиональным образованием государственными и муниципальными образовательными учреждениями высшего профессионального образования по группам специальностей (человек)

	2008	2009	2010	2011	2012
Выпущено специалистов – всего	15583	16195	16581	15816	15706
в том числе по группам специальностей:					
физико-математические науки	85	80	63	60	59
естественные науки	17	36	37	33	37

ОБРАЗОВАНИЕ

	2008	2009	2010	2011	2012
гуманитарные науки	2771	2762	2962	2804	3140
социальные науки	310	336	350	216	227
образование и педагогика	1438	1366	1334	1002	990
здравоохранение	499	436	438	407	356
культура и искусство	237	285	318	241	246
экономика и управление	5528	6133	6037	5956	5398
информационная безопасность	-	-	-	-	13
сфера обслуживания	249	193	163	160	178
геодезия и землеустройство	86	91	57	53	83
энергетика, энергетическое машиностроение и электротехника	203	183	151	205	234
металлургия, машиностроение и материалообработка	246	247	293	276	182
авиационная, ракетно-космическая техника	80	55	64	52	42
морская техника	36	65	38	58	44
транспортные средства	1382	1321	1394	1430	1357
приборостроение и оптотехника	82	62	98	64	84
геология разведка и разработка полезных ископаемых	35	35	33	31	28
электронная техника, радиотехника, связь	362	397	289	266	287
автоматика и управление	71	50	26	42	66
информатика и вычислительная техника	197	194	189	152	133
химическая и биотехнологии	53	90	80	78	62
воспроизводство и переработка лесных ресурсов	122	138	108	102	76
технология продовольственных продуктов и потребительских товаров	14	31	37	79	71
строительство и архитектура	777	818	795	726	849
безопасность жизнедеятельности, природообустройство и защита окружающей среды	178	192	211	177	226
по направлениям подготовки	525	599	1016	1146	1238

ОБРАЗОВАНИЕ

Выпуск специалистов с высшим профессиональным образованием негосударственными образовательными учреждениями высшего профессионального образования по группам специальностей (человек)

	2007	2008	2009	2010	2011
Выпущено специалистов – всего	1360	1401	1173	1038	767
в том числе по группам специальностей:					
гуманитарные науки	431	421	331	240	192
экономика и управление	734	808	669	652	434
по направлениям подготовки	195	172	173	146	141

Выпуск специалистов с высшим профессиональным образованием по формам обучения (человек)

	2008	2009	2010	2011	2012
	Государственные и муниципальные образовательные учреждения высшего профессионального образования				
Выпущено специалистов – всего	15583	16195	16581	15816	15706
в том числе обучавшихся на отделениях:					
очных	7218	7788	7488	7054	6880
очно-заочных (вечерних)	134	110	205	194	170
заочных	8231	8297	8888	8568	8656
	Негосударственные образовательные учреждения высшего профессионального образования				
Выпущено специалистов – всего	1360	1401	1173	1038	767
в том числе обучавшихся на отделениях:					
очных	399	368	321	184	136
очно-заочных (вечерних)	66	14	16	23	5
заочных	895	1019	836	831	626

По состоянию на 1 октября 2012 г. направления на работу получили 2,7 тыс. специалистов (71,0%), окончивших на бюджетной основе очные отделения государственных и муниципальных образовательных учреждений высшего профессионального образования.

ОБРАЗОВАНИЕ

Выпускники с высшим профессиональным образованием по уровню полученных дипломов (человек)

	2008	2009	2010	2011	2012
	Государственные и муниципальные образовательные учреждения высшего профессионального образования				
Выпущено специалистов – всего	15583	16195	16581	15816	15706
из них получили диплом:					
о неполном высшем профессиональном образовании бакалавра	33	121	54	28	40
специалиста с высшим профессиональным образованием магистра	457	497	923	943	923
	15025	15475	15511	14643	14428
	68	102	93	202	315
	Негосударственные образовательные учреждения высшего профессионального образования				
Выпущено специалистов – всего	1360	1401	1173	1038	767
из них получили диплом:					
о неполном высшем профессиональном образовании бакалавра	8	117	3	-	-
специалиста с высшим профессиональным образованием магистра	195	172	171	146	140
	1157	1112	997	892	626
	-	-	2	-	1

Численность студентов образовательных учреждений высшего профессионального образования, обучавшихся с полным возмещением затрат на обучение (на начало учебного года)

	2008/09	2009/10	2010/11	2011/12	2012/13
Численность студентов – всего, человек	89370	88388	84496	78734	73082
в том числе обучавшихся с полным возмещением затрат на обучение	59807	58667	55977	51285	47377
в процентах от общей численности студентов	66,9	66,4	66,2	65,1	64,8

ОБРАЗОВАНИЕ

Электронные средства обучения в государственных и муниципальных образовательных учреждениях высшего профессионального образования (на начало учебного года, штук)

	2008/09	2009/10	2010/11	2011/12	2012/13
Число персональных компьютеров, используемых в учебных целях	5716	5785	5938	6149	7981
из них:					
в составе локальных вычисли- тельных сетей	4756	4896	5371	5543	7315
имевшие доступ к сети Интер- нет	4269	4378	5009	5309	7322
Число персональных компьютеров, используемых в учебных целях, на 100 студентов	6,9	7,2	13,0	15,6	23,0

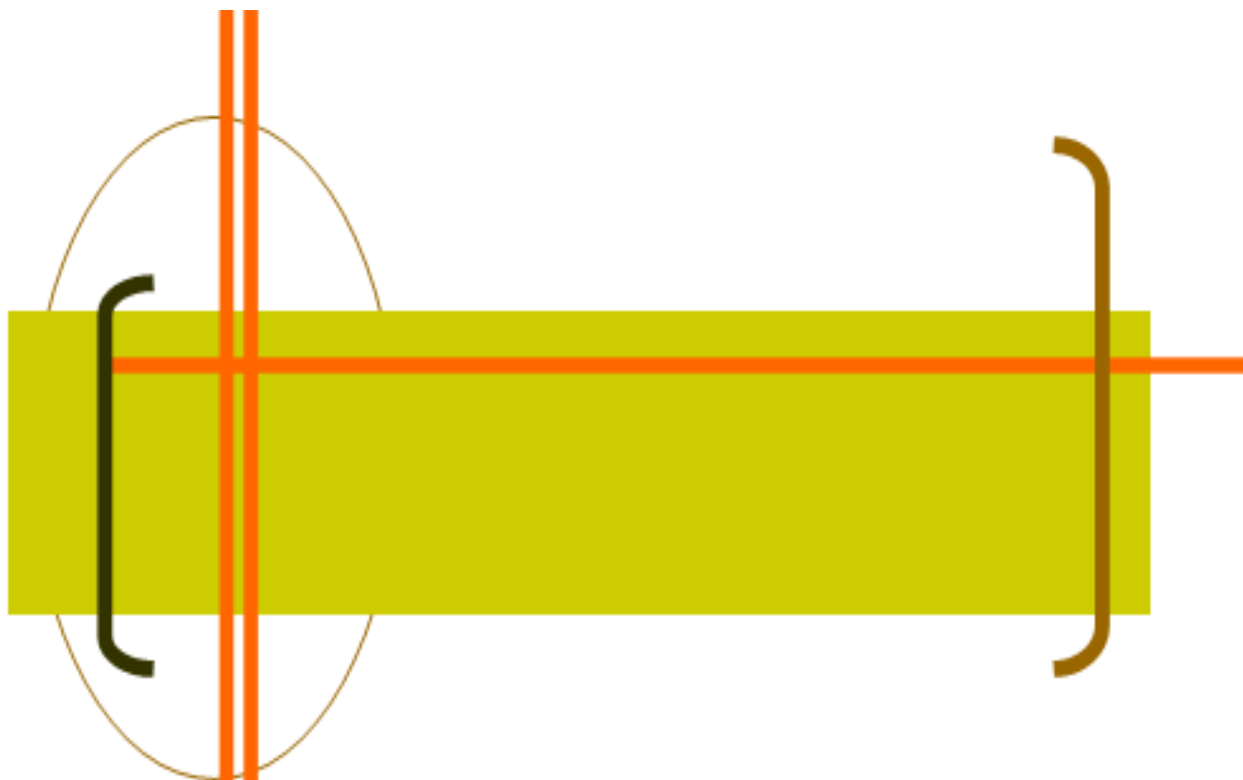

ЗДРАВООХРАНЕНИЕ



В разделе приведены данные о сети и деятельности учреждений здравоохранения, медицинских кадрах. Содержатся статистические материалы, характеризующие показатели общей заболеваемости населения и по отдельным болезням, а также сведения об инвалидности населения.

В число амбулаторно-поликлинических учреждений включаются все медицинские учреждения, которые ведут амбулаторный прием (поликлиники, амбулатории, диспансеры, поликлинические отделения в составе больничных учреждений и др.).

В больничных учреждениях учету подлежат койки, оборудованные необходимым инвентарем, независимо от того, заняты они больными или нет.

В общую численность врачей включаются все врачи с высшим медицинским образованием, занятые в лечебных, санитарных организациях, учреждениях социального обеспечения, научно-исследовательских институтах, учреждениях, занятых подготовкой кадров, в аппарате органов здравоохранения и др.

В общую численность среднего медицинского персонала включаются все лица со средним медицинским образованием, занятые в лечебных, санитарных организациях, учреждениях социального обеспечения, дошкольных образовательных учреждениях, школах, домах ребенка и др.

Профилактическим осмотрам периодически подвергаются отдельные категории работников производственных предприятий с учетом условий труда, работники коммунальных, детских, лечебно-профилактических и других учреждений, а также дети и подростки.

Заболеваемость населения характеризуется числом случаев заболеваний, выявленных (или взятых под диспансерное наблюдение) в течение года при обращении в лечебно-профилактические учреждения или при профилактическом осмотре.

Первичная заболеваемость регистрируется при установлении больного диагноза впервые в жизни.

Общая заболеваемость населения характеризуется общим числом случаев заболеваний, зарегистрированных в течение года. При этом учитываются больные, которым диагноз установлен, как впервые, так и при повторном (многократном) обращении по поводу данного заболевания.

Инвалидность означает социальную недостаточность вследствие нарушения здоровья со стойким расстройством функций организма, приводящую к ограничению жизнедеятельности и необходимости социальной защиты.

Первичный выход на инвалидность - установление инвалидности впервые в отчетном году. Для статистической разработки данных о причинах инвалидности по болезням с 1999 г. применяется Международная статистическая классификация болезней и проблем, связанных со здоровьем (X пересмотр ВОЗ 1989 г.)

В общую численность инвалидов включаются лица, состоящие на учете и получающие пенсию в системе Пенсионного фонда Российской Федерации, Министерстве обороны Российской Федерации, Министерстве внутренних дел Российской Федерации, Федеральной службе безопасности Российской

Федерации, с 1 января 2008 г. – также в Федеральной службе исполнения наказаний Минюста России и Федеральной службе Российской Федерации по контролю за оборотом наркотиков.

Стационарное учреждение социального обслуживания граждан пожилого возраста и инвалидов - медико-социальное учреждение, предназначенное для постоянного проживания граждан пожилого возраста и инвалидов, нуждающихся в уходе, бытовом и медицинском обслуживании.

Санатории и пансионаты с лечением – лечебно-профилактические организации, оснащенные койками и обеспечивающие больным за определенный промежуток времени реабилитационное лечение, главным образом на основе использования целебных свойств природных лечебных факторов (климата, минеральных вод, лечебных грязей и других). Все они специализированные и могут быть одно- или многопрофильные. В сборнике приведены данные о койках (местах), готовых к приему больных, в месяц максимального развертывания.

Санатории-профилактории – лечебно-профилактические организации, оснащенные койками, действующие при организациях, обеспечивающие лечебно-оздоровительные мероприятия работникам без отрыва от производства, в свободное от работы время.

Дома отдыха, базы отдыха и другие организации отдыха – организации, предназначенные для отдыха, в которых отдыхающим на определенный срок обеспечены размещение и питание или только размещение. Такие организации могут функционировать в течение круглого года (круглогодичные) или в течение сезона (сезонные).

Туристские базы – организации, предназначенные для отдыха, в которых отдыхающим на определенный срок обеспечены размещение и питание или только размещение, а также туристско-экскурсионное обслуживание.

ЗДРАВООХРАНЕНИЕ

ЛЕЧЕБНО-ПРОФИЛАКТИЧЕСКАЯ ПОМОЩЬ НАСЕЛЕНИЮ

Медицинские учреждения (на конец года)

	2008	2009	2010	2011	2012
Число больничных учреждений	87	85	85	90	91
Число больничных коек:					
всего	13304	13160	13068	13769	13705
на 10 000 человек населения	98,5	97,5	97,3	102,6	102,1
Число амбулаторно-поликлинических учреждений	174	178	177	196	219
Мощность амбулаторно-поликлинических учреждений, посещений в смену:					
всего, тыс.	36,3	36,7	36,6	38,0	38,9
на 10 000 человек населения	268,8	272,3	272,8	283,1	290,1

¹ Без микропредприятий.

Численность медицинских кадров (на конец года)

	2008	2009	2010	2011	2012
Численность врачей					
всего, человек	7994	8069	8200	8525	8027
на 10 000 человек населения	59,2	59,8	61,1	63,5	59,8
Численность среднего медицинского персонала					
всего, человек	13981	14011	13933	14577	14454
на 10 000 человек населения	103,5	103,8	103,8	108,6	107,7

Численность врачей по отдельным специальностям (по данным Министерства здравоохранения Хабаровского края)

	2008	2009	2010	2011	2012
	Всего, человек				
Численность врачей	6966	6946	7066	6956	6264
из них:					
терапевтов	1546	1458	1462	1422	1394
хирургов	654	663	682	676	625

ЗДРАВООХРАНЕНИЕ

	2008	2009	2010	2011	2012
анестезиологов, реаниматологов, токсикологов	303	308	317	319	301
акушеров-гинекологов	418	404	394	394	388
педиатров	835	815	805	808	756
офтальмологов	178	168	168	169	164
отоларингологов	111	110	107	100	102
неврологов	209	207	206	189	183
психиатров	241	260	267	260	241
фтизиатров	104	95	97	85	90
дерматовенерологов	114	108	108	96	95
врачей по лечебной физкультуре и спорту	38	39	39	36	35
стоматологов	448	452	468	468	411
На 10 000 человек населения					
Численность врачей	51,6	51,5	52,6	51,8	46,7
из них:					
терапевтов	11,4	10,8	10,9	10,6	10,4
хирургов	4,8	4,9	5,1	5,0	4,7
анестезиологов, реаниматологов, токсикологов	2,2	2,3	2,4	2,4	2,2
акушеров-гинекологов	5,9	5,7	5,6	5,6	5,5
педиатров	42,4	41,0	40,6	39,9	36,2
офтальмологов	1,3	1,2	1,3	1,3	1,2
отоларингологов	0,8	0,8	0,8	0,7	0,8
неврологов	1,5	1,5	1,5	1,4	1,4
психиатров	1,8	1,9	2,0	1,9	1,8
фтизиатров	0,8	0,7	0,7	0,6	0,7
дерматовенерологов	0,8	0,8	0,8	0,7	0,7
врачей по лечебной физкультуре и спорту	0,3	0,3	0,3	0,3	0,3
стоматологов	3,3	3,4	3,5	3,5	3,1

Примечание. В состав терапевтов включены физиотерапевты, эндокринологи. В состав хирургов - травматологи, ортопеды, урологи, онкологи. Численность акушеров-гинекологов рассчитана на 10 000 женщин, педиатров - на 10 000 детей в возрасте 0-14 лет. С 2012 года в численность врачей не входят аспиранты, клинические ординаторы, интерны.

ЗДРАВООХРАНЕНИЕ

Численность среднего медицинского персонала по отдельным специальностям (по данным Министерства здравоохранения Хабаровского края)

	2008	2009	2010	2011	2012
	Всего, человек				
Численность среднего медицинско-го персонала	11969	11804	11636	11509	11206
из них:					
фельдшеры	1236	1231	1195	1226	808
акушерки	511	509	487	486	457
медицинские сестры	8149	8031	7949	7867	7763
лаборанты, медицинские лабора- торные техники	920	911	847	858	847
рентгенолаборанты	294	295	293	295	304
зубные врачи	252	240	238	235	357
	На 10 000 человек населения				
Численность среднего медицинско-го персонала	88,6	87,5	86,6	85,7	83,5
из них:					
фельдшеры	9,1	9,1	8,9	9,1	6,0
акушерки	7,2	7,2	6,9	6,9	6,5
медицинские сестры	60,3	59,5	59,2	58,6	57,8
лаборанты, медицинские лабора- торные техники	6,8	6,8	6,3	6,4	6,3
рентгенолаборанты	2,2	2,2	2,2	2,2	2,3
зубные врачи	1,9	1,8	1,8	1,8	2,7

Примечание. Численность акушерок рассчитана на 10 000 женщин.

Численность среднего медицинского персонала на одного врача в 2012 году составила 1,8 человека.

Обслуживание населения скорой медицинской помощью

	2008	2009	2010	2011	2012
Число станций (отделений) скорой ме- дицинской помощи (на конец года)	45	46	45	46	46
Численность лиц, которым оказана помощь амбулаторно и при выездах:					
всего, тыс. человек	624,0	625,4	617,4	607,6	606,8
на 1000 населения	461	463	459	453	452

ЗДРАВООХРАНЕНИЕ

Медицинская помощь женщинам и детям

	2008	2009	2010	2011	2012
Число коек для беременных женщин, рожениц и родильниц:					
всего	763	742	734	700	687
на 10 000 женщин в возрасте 15-49 лет	20,8	20,5	20,7	20,0	20,0
Число коек для детей:					
всего	2877	2836	2606	2319	2240
на 10 000 детей в возрасте 0-14 лет	145,9	142,6	131,6	114,4	107,2
Число коек для гинекологических больных:					
всего	678	679	661	661	664
на 10 000 женщин	9,5	9,6	9,4	9,4	9,5
Число женских консультаций, детских поликлиник, отделений (кабинетов)	141	133	137	143	150
Число фельдшерско-акушерских пунктов	196	193	192	188	189

Результаты профилактических осмотров детей и подростков-школьников

	2008	2009	2010	2011	2012
Численность осмотренных - всего, человек	198529	202675	207793	203206	160353
в % к подлежащим осмотрам	75,9	78,8	79,8	78,8	61,4
Выявлено при осмотре детей и подростков:					
с понижением остроты слуха, человек	340	361	399	409	293
в % к числу осмотренных	0,2	0,1	0,2	0,2	0,2
с понижением остроты зрения, человек	16265	16596	16827	17943	14288
в % к числу осмотренных	8,2	6,5	6,5	7,0	8,9
с дефектами речи, человек	7193	7302	7633	7596	5734
в % к числу осмотренных	3,6	2,8	2,9	2,9	3,6
со сколиозом, человек	3703	3674	3547	3630	3130
в % к числу осмотренных	1,9	1,4	1,4	1,4	2,0
с нарушениями осанки, человек	11619	11440	11466	11326	9101
в % к числу осмотренных	5,9	4,4	4,4	4,4	5,7

ЗДРАВООХРАНЕНИЕ

ЗАБОЛЕВАЕМОСТЬ НАСЕЛЕНИЯ

Заболеваемость населения по основным классам болезней (зарегистрировано больных с диагнозом, установленным впервые в жизни)

	2008	2009	2010	2011	2012
	Всего, тыс. человек				
Все болезни	980,6	1053,1	994,7	982,9	979,3
из них:					
некоторые инфекционные и паразитарные болезни	54,5	50,1	51,2	50,9	55,2
новообразования	11,6	12,4	10,5	12,0	11,6
болезни крови и кроветворных органов и отдельные нарушения, вовлекающие иммунный механизм	3,4	3,1	3,1	3,2	3,3
болезни эндокринной системы, расстройства питания, нарушения обмена веществ и иммунитета	12,3	13,0	11,0	10,5	10,3
психические расстройства и расстройства поведения	8,9	8,4	7,3	5,7	5,6
болезни нервной системы	10,3	9,4	10,7	9,4	9,2
болезни глаза и его придаточного аппарата	42,4	38,7	35,3	38,3	38,5
болезни уха и сосцевидного отростка	31,7	33,9	34,7	35,0	35,3
болезни органов дыхания	404,3	492,4	445,2	447,0	449,7
болезни системы кровообращения	24,1	22,6	21,1	21,4	23,3
болезни органов пищеварения	38,0	38,2	35,0	33,9	31,6
болезни кожи и подкожной клетчатки	78,3	75,9	71,9	68,3	67,5
болезни костно-мышечной системы и соединительной ткани	31,5	31,3	26,4	27,6	25,1
болезни мочеполовой системы	53,3	54,5	53,3	46,8	43,5
осложнения беременности, родов и послеродового периода	21,0	21,9	21,1	22,6	22,9
врожденные аномалии (пороки развития), деформации и хромосомные нарушения	3,0	3,5	2,3	2,3	1,8
травмы, отравления и некоторые другие последствия воздействия внешних причин	137,2	129,6	139,9	134,5	132,0

ЗДРАВООХРАНЕНИЕ

	2008	2009	2010	2011	2012
	На 100 000 человек населения				
Все болезни	72478,8	77994,1	73899,3	73202,0	72956,4
из них:					
некоторые инфекционные и паразитарные болезни	4028,4	3711,0	3806,5	3788,4	4110,4
новообразования	857,7	915,0	781,1	890,4	864,2
болезни крови и кроветворных органов и отдельные нарушения, вовлекающие иммунный механизм	248,9	229,6	232,2	238,4	243,5
болезни эндокринной системы, расстройства питания, нарушения обмена веществ и иммунитета	907,4	959,4	818,3	780,2	769,4
психические расстройства и расстройства поведения	658,6	619,0	542,0	425,9	415,0
болезни нервной системы	764,4	697,8	793,4	703,3	685,3
болезни глаза и его придаточного аппарата	3131,9	2868,6	2625,5	2853,5	2867,0
болезни уха и сосцевидного отростка	2344,7	2510,0	2578,9	2605,8	2627,4
болезни органов дыхания	29883,1	36466,0	33073,2	33290,4	33504,4
болезни системы кровообращения	1783,7	1671,0	1569,2	1595,8	1733,8
болезни органов пищеварения	2805,2	2825,6	2599,3	2523,2	2351,9
болезни кожи и подкожной клетчатки	5789,7	5617,9	5340,3	5085,4	5025,0
болезни костно-мышечной системы и соединительной ткани	2329,7	2321,0	1963,9	2054,3	1871,9
болезни мочеполовой системы	3938,5	4038,2	3956,3	3485,0	3239,6
осложнения беременности, родов и послеродового периода ¹	56,8	60,2	58,8	64,2	65,8
врожденные аномалии (пороки развития), деформации и хромосомные нарушения	218,8	258,0	169,2	171,2	133,9
травмы, отравления и некоторые другие последствия воздействия внешних причин	10137,2	9599,0	10389,9	10017,1	9831,2

¹ На 1000 женщин в возрасте 15-49 лет.

ЗДРАВООХРАНЕНИЕ

Заболеваемость отдельными инфекционными болезнями (число зарегистрированных случаев заболевания)

	2008	2009	2010	2011	2012
	Всего, случаев				
Острые кишечные инфекции	7212	6998	8643	6927	8614
Сальмонеллезные инфекции	701	525	626	449	547
Скарлатина	307	554	1171	464	447
Коклюш	13	4	18	25	19
Корь	-	1	-	-	36
Острые инфекции верхних дыхательных путей	280625	351386	305710	311874	318991
Грипп	2063	10955	122	1918	1439
Вирусные гепатиты	1187	964	1170	1050	982
Менингококковая инфекция	44	34	19	23	13
	На 100 000 человек населения				
Острые кишечные инфекции	533,0	518,3	642,1	515,9	641,7
Сальмонеллезные инфекции	51,8	38,9	46,5	33,4	40,8
Скарлатина	22,7	41,0	87,0	34,6	33,3
Коклюш	1,0	0,3	1,3	1,9	1,4
Корь	-	0,1	-	-	2,7
Острые инфекции верхних дыхательных путей	20741,2	26025,2	22711,5	23227,7	23764,9
Грипп	152,5	811,4	9,1	142,8	107,2
Вирусные гепатиты	87,7	71,4	86,9	78,2	73,2
Менингококковая инфекция	3,3	2,5	1,4	1,7	1,0

Заболеваемость ВИЧ-инфекцией

	2008	2009	2010	2011	2012
Зарегистрировано больных ВИЧ-инфекцией:					
всего, человек	1434	1536	1872	1694	1920
на 100 000 человек населения	106,0	113,8	139,1	126,2	143,0

ЗДРАВООХРАНЕНИЕ

Заболеваемость злокачественными новообразованиями

	2008	2009	2010	2011	2012
Зарегистрировано больных с впервые в жизни установленным диагнозом:					
всего, человек	4636	4771	5122	5262	5178
на 100 000 человек населения	342,6	353,4	380,5	391,9	385,8
Численность больных, состоящих на учете в лечебно-профилактических учреждениях:					
всего, человек	19490	21126	22332	22430	24021
на 100 000 человек населения	1442,5	1565,8	1663,0	1670,8	1789,8

Заболеваемость активным туберкулезом

	2008	2009	2010	2011	2012
Выявлено больных с впервые в жизни установленным диагнозом:					
всего, человек	1947	2012	1771	1661	1615
на 100 000 человек населения	143,9	149,0	131,6	123,7	120,3
из них с диагнозом туберкулеза органов дыхания:					
всего, человек	1927	1997	1759	1651	1602
на 100 000 человек населения	142,4	147,9	130,7	123,0	119,3
Численность больных, состоящих на учете в лечебно-профилактических учреждениях:					
всего, человек	3218	3196	3273	3251	3131
на 100 000 человек населения	238,2	236,9	243,7	242,2	233,3

Заболеваемость болезнями, передаваемыми преимущественно половым путем

	2008	2009	2010	2011	2012
Выявлено больных с впервые в жизни установленным диагнозом:					
сифилис					
всего, человек	1457	1215	1196	1028	839
на 100 000 человек населения	107,7	90,0	88,9	76,6	62,5

ЗДРАВООХРАНЕНИЕ

	2008	2009	2010	2011	2012
гонорея (острая и хроническая)					
всего, человек	2030	1497	1463	1146	987
на 100 000 человек населения	150,0	110,9	108,7	85,4	73,5
Численность больных сифилисом, состоящих на учете в лечебно-профилактических учреждениях:					
всего, человек	3439	3094	3017	2896	2335
на 100 000 человек населения	254,5	229,3	224,7	215,7	174,0

Заболеваемость психическими расстройствами и расстройствами поведения

	2008	2009	2010	2011	2012
Взято под наблюдение больных с впервые в жизни установленным диагнозом, включая больных, обратившихся за консультативно-лечебной помощью:					
всего, человек	3153	3087	2864	2606	2295
на 100 000 человек населения	233,0	228,6	212,8	194,1	171,0
Численность больных, состоящих на учете в лечебно-профилактических учреждениях, включая больных, которым оказывается консультативно-лечебная помощь:					
всего, человек	35284	35193	34350	33739	33332
на 100 000 человек населения	2611,5	2608,4	2557,9	2513,2	2483,6

Заболеваемость психическими расстройствами и расстройствами поведения, связанными с употреблением психоактивных веществ

	2008	2009	2010	2011	2012
Взято под наблюдение больных с впервые в жизни установленным диагнозом:					
алкоголизм и алкогольные психозы					
всего, человек	1877	1705	1961	1983	1677
на 100 000 человек населения	138,7	126,3	145,7	147,7	124,9

ЗДРАВООХРАНЕНИЕ

	2008	2009	2010	2011	2012
наркомания и токсикомания					
всего, человек	151	125	149	182	166
на 100 000 человек населения	11,2	9,3	11,1	13,6	12,4
Численность больных, состоящих на учете в лечебно-профилактических учреждениях, с диагнозом:					
алкоголизм и алкогольные психозы					
всего, человек	22550	22789	21565	20850	20245
на 100 000 человек населения	1669,0	1689,0	1605,9	1553,1	1508,5
наркомания и токсикомания					
всего, человек	3812	3653	4058	3408	3228
на 100 000 человек населения	282,1	270,7	302,2	253,9	240,5

Состояние здоровья беременных, рожениц, родильниц и новорожденных

	2008	2009	2010	2011	2012
Численность женщин, закончивших беременность, человек	16317	16740	16761	16678	17292
в том числе:					
родами в срок	14601	15165	15216	14975	15677
преждевременными родами	657	827	745	981	806
абортами	1059	748	800	722	809
Из числа закончивших беременность страдали, процентов:					
анемией	37,2	36,5	30,8	31,6	34,7
болезнями системы кровообращения	12,0	12,3	10,1	11,3	11,0
сахарным диабетом	0,2	0,2	0,3	0,3	0,3
отеками, протеинурией и гипертензивными расстройствами	27,5	25,2	22,5	21,4	19,7
болезнями мочеполовой системы	14,6	14,6	13,3	12,8	12,7
венозными осложнениями	2,6	2,6	3,4	3,2	4,8
Материнская смертность на 100000 живорождений	58,6	22,8	5,7	5,8	5,4
Родилось детей больными или заболели (массой тела 1000 г и более):					

ЗДРАВООХРАНЕНИЕ

	2008	2009	2010	2011	2012
всего, человек	5996	6712	5880	5187	5559
в процентах от числа детей, родившихся живыми	35,1	37,6	33,6	29,7	29,8
Из общего числа детей, родившихся живыми, - недоношенные, человек	1097	1165	1122	1086	1287

ИНВАЛИДНОСТЬ НАСЕЛЕНИЯ

Численность лиц, впервые признанных инвалидами¹

	2008	2009	2010	2011	2012
Всего:					
человек	7945	8456	8247	7351	6458
на 10 000 человек населения	72,0	76,5	74,7	66,7	58,9
В процентах от общей численности инвалидов:					
инвалиды I группы	11,7	12,5	13,4	14,4	17,1
инвалиды II группы	54,5	53,8	46,8	43,7	44,4
инвалиды III группы	33,8	33,7	39,8	41,9	38,5
Из общей численности впервые признанных инвалидами - инвалиды в трудоспособном возрасте:					
всего, человек	3523	3658	3759	3360	2926
в процентах от общей численности инвалидов	44,3	43,3	45,6	45,7	45,3

¹ Лица в возрасте 18 лет и старше.

На 1 января 2013 года численность инвалидов, состоящих на учете в системе Пенсионного фонда, составила 87638 человек.

ЗДРАВООХРАНЕНИЕ

Распределение численности лиц, впервые признанных инвалидами, по причинам инвалидности (лица в возрасте 18 лет и старше)

	Всего, человек			На 10 000 человек населения		
	2010	2011	2012	2010	2011	2012
Все болезни	8247	7351	6458	74,7	66,7	58,9
из них:						
туберкулез	491	461	422	4,4	4,2	3,8
злокачественные новообразования	1523	1444	1468	13,8	13,1	13,4
психические расстройства и расстройства поведения	389	339	315	3,5	3,1	2,9
болезни нервной системы	168	177	130	1,5	1,6	1,2
болезни системы кровообращения	3082	2530	2036	27,9	22,9	18,6
болезни органов дыхания	167	105	99	1,5	1,0	0,9
болезни органов пищеварения	146	134	149	1,3	1,2	1,4
болезни костно-мышечной системы и соединительной ткани	972	994	876	8,8	9,0	8,0
последствия производственных травм	52	42	25	0,5	0,4	0,2

Численность детей-инвалидов в возрасте до 18 лет, получающих социальные пенсии (человек)

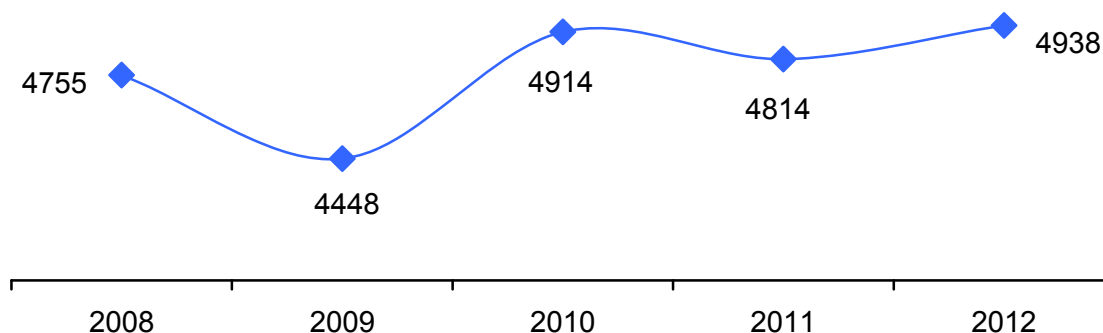

ЗДРАВООХРАНЕНИЕ

Стационарные учреждения социального обслуживания граждан пожилого возраста и инвалидов (на конец года)

	2008	2009	2010	2011	2012
Число учреждений для граждан пожилого возраста и инвалидов-взрослых	18	16	16	15	14
В них:					
мест проживающих, человек	2738	2735	2835	2813	2943
мест проживающих, человек	2781	2795	2841	2775	2763
Число учреждений для инвалидов-детей	3	3	3	2	2
В них:					
мест проживающих, человек	435	435	435	435	435
мест проживающих, человек	447	445	405	405	347

Санаторно-курортные организации и организации отдыха

	2008	2009	2010	2011	2012
Число санаториев	3	3	4	4	4
Число домов отдыха	1	1	1	1	1
Число баз отдыха	1	4	2	2	2
Число санаториев-профилакториев	6	6	5	4	4
в них коек	623	609	407	273	273
численность размещенных лиц, человек	11346	11200	10536	6755	6011
Число санаторно-оздоровительных лагерей круглогодичного действия	1	1	1	1	1
Число туристских баз	3	2	2	2	-

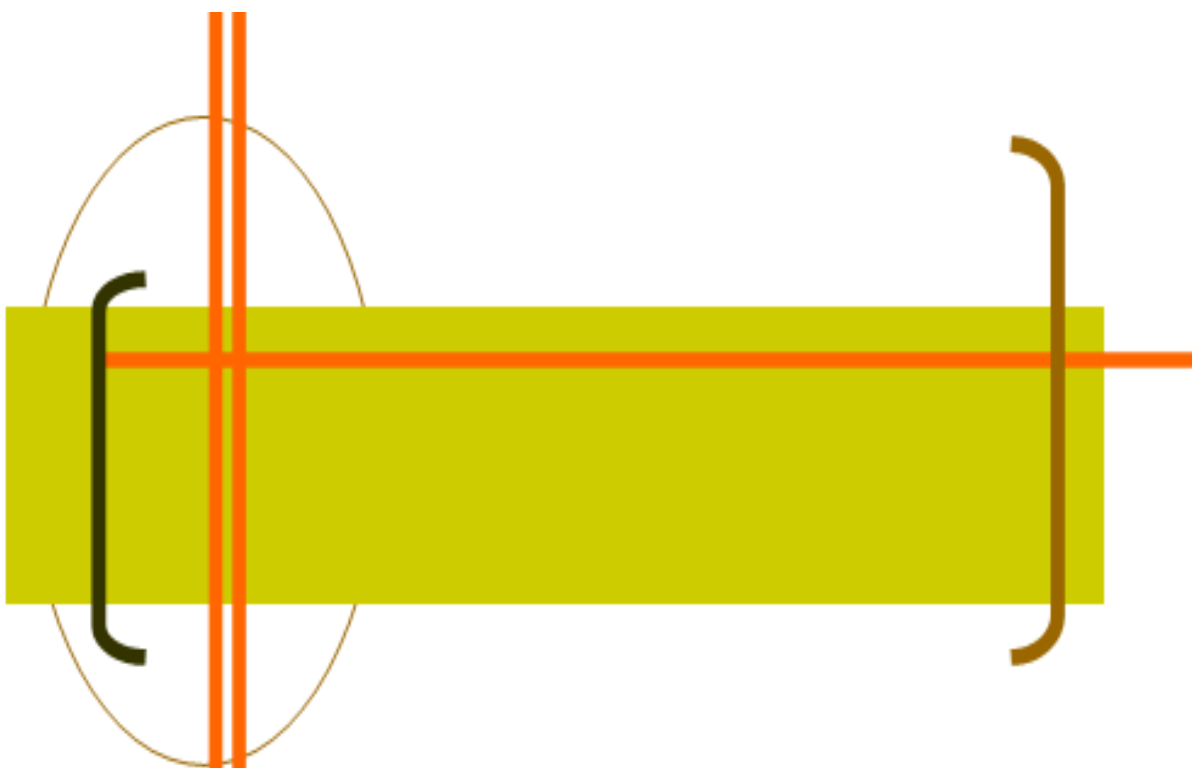

**КУЛЬТУРА,
ОТДЫХ
И ТУРИЗМ**



Раздел представляет данные о библиотеках, театрах, музеях, учреждениях культурно-досугового типа и выпуске печатной продукции, о санаторно-курортных организациях и организациях отдыха, числе гостиниц и аналогичных средств размещения, о въезде в Россию иностранных граждан и выезде за границу российских граждан по целям поездок, деятельности туристских фирм.

К числу **учреждений культурно-досугового типа** отнесены клубы, дворцы и дома культуры, центры культуры и досуга, дома творческих работников, дома учителя, врача, агронома, ученых, туриста, молодежи, музыкальной культуры, технического творчества, национальные культурные центры и другие виды досуговых учреждений, ориентированные на культурные интересы определенных профессиональных, национальных, половозрастных и других социально-демографических категорий населения.

К числу **общедоступных (публичных) библиотек** отнесены библиотеки, имеющие универсальные книжные фонды и удовлетворяющие массовые запросы населения на литературу.

Охват населения телевизионным и радиовещанием оценивается как удельный вес численности населения, обеспеченного приемом телевизионных и радиовещательных программ, в общей численности населения Хабаровского края.

Гостиницы и аналогичные средства размещения – организации, предоставляющие помещение для временного проживания (мотель, пансионат, общежитие для приезжих).

К **туристским линиям на внутреннем водном транспорте** отнесены линии с продолжительностью поездки более суток, предназначенные для организованного отдыха и путешествий граждан по туристским путевкам или другим проездным документам, включающим плату за проезд, питание и туристское обслуживание в пути следования.

К **экскурсионно-прогулочным линиям на внутреннем водном транспорте** отнесены линии с продолжительностью поездки менее одних суток, предназначенные для отдыха или ознакомления пассажиров с памятными или достопримечательными местами с проездом по разовым индивидуальным или групповым проездным билетам (путевкам).

Под **туристской деятельностью** понимается туроператорская и турагентская деятельность, а также иная деятельность по организации путешествий.

Туроператорская деятельность – деятельность по формированию, продвижению и реализации туристского продукта, осуществляемая юридическим лицом.

Турагентская деятельность – деятельность по продвижению и реализации туристского продукта, осуществляемая юридическим лицом или индивидуальным предпринимателем.

Туристская путевка – документ, содержащий условия путешествия, подтверждающий факт оплаты туристского продукта и являющийся бланком стро-гой отчетности.

Турист – лицо, посещающее страну (место) временного пребывания в лечебно-оздоровительных, рекреационных, познавательных, физкультурно-

спортивных, профессионально-деловых, религиозных и иных целях без занятия деятельностью, связанной с получением дохода от источников в стране (месте) временного пребывания, на период от 24 часов до 6 месяцев подряд или осуществляющее не менее одной ночевки в стране (месте) временного пребывания.

К численности занимающихся в спортивных секциях и группах отнесены занимающиеся всех возрастных категорий в спортивных школах всех видов; секциях, группах, кружках при образовательных учреждениях; спортивных клубах учреждений, предприятий, организаций; физкультурно-спортивных клубах по месту жительства и др.

КУЛЬТУРА, ОТДЫХ И ТУРИЗМ

Основные показатели культуры (на конец года)

	2008	2009	2010	2011	2012
Число профессиональных театров	5	5	5	5	5
Численность зрителей:					
тыс. человек	302,8	291,9	298,7	337,9	337,0
в среднем на 1000 человек на- селения	224	216	222	252	251
Число цирков	1	1	1	1	1
Число музеев	17	17	17	17	19
Число посещений музеев:					
тыс.	499,0	457,0	446,7	457,0	453,4
в среднем на 1000 человек на- селения	369	337	332	340	338
Число учреждений культурно- досугового типа	313	297	295	280	271
Число общедоступных библиотек	277	282	278	277	258
Библиотечный фонд:					
тыс. экз.	8537,7	8654,5	8678,8	8768,8	8599,9
в среднем на 1000 человек на- селения, экз.	6319	6414	6463	6532	6407

Киноустановки (на конец года)

	2008	2009	2010	2011	2012
Число киноустановок с платным по- казом	59	58	54	53	54
Из общего числа киноустановок - ки- ноустановки в сельской местности	28	28	24	23	24
Число посещений киносеансов, тыс.	1445,6	1336,2	1569,2	1612,3	1756,9
в том числе в сельской местности	6,5	5,3	2,5	0,1	0,8
Число посещений киносеансов в среднем на одного жителя	1,1	1,0	1,2	1,2	1,3
из них в сельской местности	0,0	0,0	0,0	0,0	0,0

КУЛЬТУРА, ОТДЫХ И ТУРИЗМ

Музеи (на конец года)

	2008	2009	2010	2011	2012
Число музеев (включая филиалы) - всего	17	17	17	17	19
в том числе:					
исторические	2	2	2	2	2
краеведческие	13	13	13	13	15
искусствоведческие	2	2	2	2	2
Число проведенных экскурсий, ед.	8442	7984	8131	8276	8981
Число посещений музеев:					
всего, тыс.	499,0	457,0	446,7	457,0	453,4
на 1000 человек населения	369	337	332	340	338

Памятники истории и культуры (на конец года)

	2008	2009	2010	2011	2012
Число недвижимых памятников истории и культуры	1351	1354	1342	1293	1322
в том числе памятники:					
археологии	777	780	780	780	810
истории	150	150	149	149	148
градостроительства и архитектуры	404	404	393	348	347
искусства	20	20	20	16	17

Общедоступные библиотеки (на конец года)

	2008	2009	2010	2011	2012
	Всего				
Библиотечный фонд, тыс. экз.	8537,7	8654,5	8678,8	8768,8	8599,9
Всего зарегистрированных читателей, тыс. человек	453,6	462,1	481,0	497,9	510,3
Число экземпляров в среднем на 1000 человек населения	6319	6414	6463	6532	6408
Выдано экземпляров, тыс.	9096,1	9060,5	8926,2	8919,4	8682,4
Число экземпляров в среднем на одну библиотеку, тыс. экз.	30,8	30,7	31,2	31,7	33,3

КУЛЬТУРА, ОТДЫХ И ТУРИЗМ

	2008	2009	2010	2011	2012
Численность зарегистрированных пользователей в среднем на одну библиотеку, человек	1637	1639	1730	1797	1978
Число выданных экземпляров в среднем на 1 пользователя, экз.	20,1	19,6	18,6	17,9	17,0
В городах и поселках городского типа					
Библиотечный фонд, тыс. экз.	6648,2	6722,1	6842,1	6882,1	6878,2
Всего зарегистрированных читателей, тыс. человек	363,6	375,0	396,0	409,8	428,3
Число экземпляров в среднем на 1000 человек населения	6023	6094	6227	6293	6290
Выдано экземпляров, тыс.	6966,0	6965,9	6887,8	6835,6	6761,8
Число экземпляров в среднем на одну библиотеку, тыс. экз.	75,5	73,1	75,2	81,0	82,9
Численность зарегистрированных пользователей в среднем на одну библиотеку, человек	4132	4076	4352	4821	5160,2
Число выданных экземпляров в среднем на 1 пользователя, экз.	19,2	18,6	17,4	16,7	15,8
В сельской местности					
Библиотечный фонд, тыс. экз.	1889,5	1932,4	1836,7	1886,7	1721,7
Всего зарегистрированных читателей, тыс. человек	90,0	87,1	85,0	88,1	82,0
Число экземпляров в среднем на 1000 человек населения	7642	7851	7522	7581	6928
Выдано экземпляров, тыс.	2130,1	2094,6	2038,4	2083,8	1920,6
Число экземпляров в среднем на одну библиотеку, тыс. экз.	10,0	10,2	9,8	9,8	9,8
Численность зарегистрированных пользователей в среднем на одну библиотеку, человек	476	458	455	459	469
Число выданных экземпляров в среднем на 1 пользователя, экз.	23,7	24,0	24,0	23,7	23,4

КУЛЬТУРА, ОТДЫХ И ТУРИЗМ**Детские оздоровительные учреждения в 2012 году**

	2012
Число детских оздоровительных учреждений – всего, единиц	466
из них:	
загородные стационарные	23
с дневным пребыванием	422
Численность детей, отдохнувших в них за лето – всего, человек	63379
из них в учреждениях:	
загородных стационарных	16088
с дневным пребыванием	44113

Охват населения телевизионным и радиовещанием в 2012 году
(на конец года, в процентах от общей численности соответствующего населения)

	Все население	в том числе сельское население
Имеют возможность принимать общероссийские обязательные общедоступные телеканалы эфирного аналогового телевидения:		
Россия	99,8	98,9
Культура	90,1	76,1
Первый канал	100,0	99,1
НТВ	87,0	39,9
Спорт	69,4	33,0
Имеют возможность принимать радиопрограммы:		
Радио России	98,7	90,5
Маяк	91,8	69,4
Вести FM	44,0	12,7

КУЛЬТУРА, ОТДЫХ И ТУРИЗМ

Гостиницы и аналогичные средства размещения

	2008	2009	2010	2011	2012
Число организаций, единиц	129	92	90	98	95
Их единовременная вместимость, мест	5801	4835	4658	4932	4938
Численность размещенных лиц, тыс. человек	415,9	292,8	342,2	373,0	382,0

Перевозки пассажиров и пассажирооборот внутреннего водного транспорта на туристских и экскурсионно-прогулочных маршрутах

	2008	2009	2010	2011	2012
Отправлено пассажиров внутренним водным транспортом – всего, тыс. человек	1213,4	1017,0	961,7	908,9	793,9
в том числе:					
на туристских маршрутах	69,8	73,0	78,6	76,6	31,9
на экскурсионно-прогулочных маршрутах	108,7	82,8	117,1	90,5	89,0
Пассажирооборот внутреннего водного транспорта – всего, млн. пассажиро-километров	49,1	47,4	42,9	38,6	29,3
в том числе:					
на туристских маршрутах	4,8	5,0	5,4	5,3	2,2
на экскурсионно-прогулочных маршрутах	2,2	1,7	2,4	1,8	2,3

Основные показатели деятельности туристских фирм

	2008	2009	2010	2011	2012
Число обследованных туристских фирм (на конец года) - всего	119	116	129	123	126
в том числе занимались:					
туроператорской деятельностью	47	46	56	19	16
туроператорской и турагентской деятельностью	-	-	-	47	75
турагентской деятельностью	64	62	65	56	35
иной туристской деятельностью	8	8	8	1 ¹	-

КУЛЬТУРА, ОТДЫХ И ТУРИЗМ

	2008	2009	2010	2011	2012
Средняя численность работников (включая внешних совместителей и работников несписочного состава), человек	667	663	756	681	653
Число реализованных населению туристических путевок– всего	113329	106807	106710	96317	85734
том числе:					
по территории России	28033	23330	21868	15748	14269
по зарубежным странам	85296	83477	84842	80569	71465
Стоимость реализованных населению туристических путевок – всего, млн. руб.	1246,2	1320,2	1684,4	2295,1	2192,2
том числе:					
по территории России	179,8	185,6	193,3	188,4	180,0
по зарубежным странам	1066,4	1134,6	1491,1	2106,7	2012,2

¹ В 2011г. только экскурсионной деятельностью.

Численность туристов, обслуженных туристскими фирмами (человек)

	2009	2010	2011	2012
	Всего			
Обслужено туристов - всего	128736	148262	123470	116263
в том числе по странам:				
Россия	20468	19821	14667	15175
Великобритания	93	10	14	46
Германия	262	98	184	273
Египет	1350	1486	809	675
Испания	888	1458	2803	2256
Италия	739	1402	2101	1094
Китай	81040	89552	61330	53707
ОАЭ	137	162	305	867
США, включая Гавайские острова	727	656	684	1692
Таиланд	11201	18291	21311	22194
Турция	1559	2795	6030	3232
Финляндия	73	81	106	172
Франция	417	509	834	848
Япония	4336	5746	3702	3153

КУЛЬТУРА, ОТДЫХ И ТУРИЗМ

	2009	2010	2011	2012
страны СНГ	21	33	23	89
другие страны	5050	5735	7789	10026
комплексные туры	375	427	778	764
граждане России (отправлено)				
Обслужено туристов - всего	123248	142935	118243	111645
в том числе по странам:				
Россия	20468	19821	14667	15175
Великобритания	91	7	11	42
Германия	24	37	93	119
Египет	1350	1486	809	675
Испания	807	1412	2711	2188
Италия	737	1399	2059	1077
Китай	80540	89537	60432	52896
ОАЭ	137	162	305	867
США, включая Гавайские острова	544	430	385	1123
Таиланд	11201	18291	21310	22193
Турция	1559	2795	6030	3232
Финляндия	73	79	104	167
Франция	406	509	808	816
Япония	591	888	323	733
страны СНГ	21	27	17	88
другие страны	4324	5628	7401	9490
комплексные туры	375	427	778	764
граждане других стран (принято)				
Обслужено туристов - всего	5488	5327	5227	4618
в том числе по странам:				
Великобритания	2	3	3	4
Германия	238	61	91	154
Испания	81	46	92	68
Италия	2	3	42	17
Китай	500	15	898	811
США, включая Гавайские острова	183	226	299	569
Таиланд	-	-	1	1
Финляндия	-	2	2	5
Франция	11	-	26	32
Япония	3745	4858	3379	2420
страны СНГ	-	6	6	1
другие страны	726	107	388	536

КУЛЬТУРА, ОТДЫХ И ТУРИЗМ**Число спортивных сооружений**

	2008	2009	2010	2011	2012
Стадионы	22	22	15	15	15
Спортивные залы	483	486	503	510	503
Плавательные бассейны	42	43	46	49	51
Плоскостные спортивные сооружения	1017	1170	1314	1328	1337

Развитие массовых видов спорта

	2008	2009	2010	2011	2012
Численность занимавшихся в спортивных секциях и группах – всего, человек	144554	134592	124709	127623	128365
в том числе по видам спорта:					
футбол	15795	15408	15617	15562	13792
волейбол	16533	13444	14677	14717	15614
баскетбол	14025	13973	12973	12733	15463
легкая атлетика	7530	6865	5651	5978	6067
плавание	9149	8593	8493	8606	7502
лыжные гонки	4879	5007	4887	5082	5684
настольный теннис	5329	5001	4876	5110	4128
шахматы	3771	3889	3614	3578	3128
спортивный туризм	2205	2334	2559	3507	2790
спортивная гимнастика	459	510	616	603	726

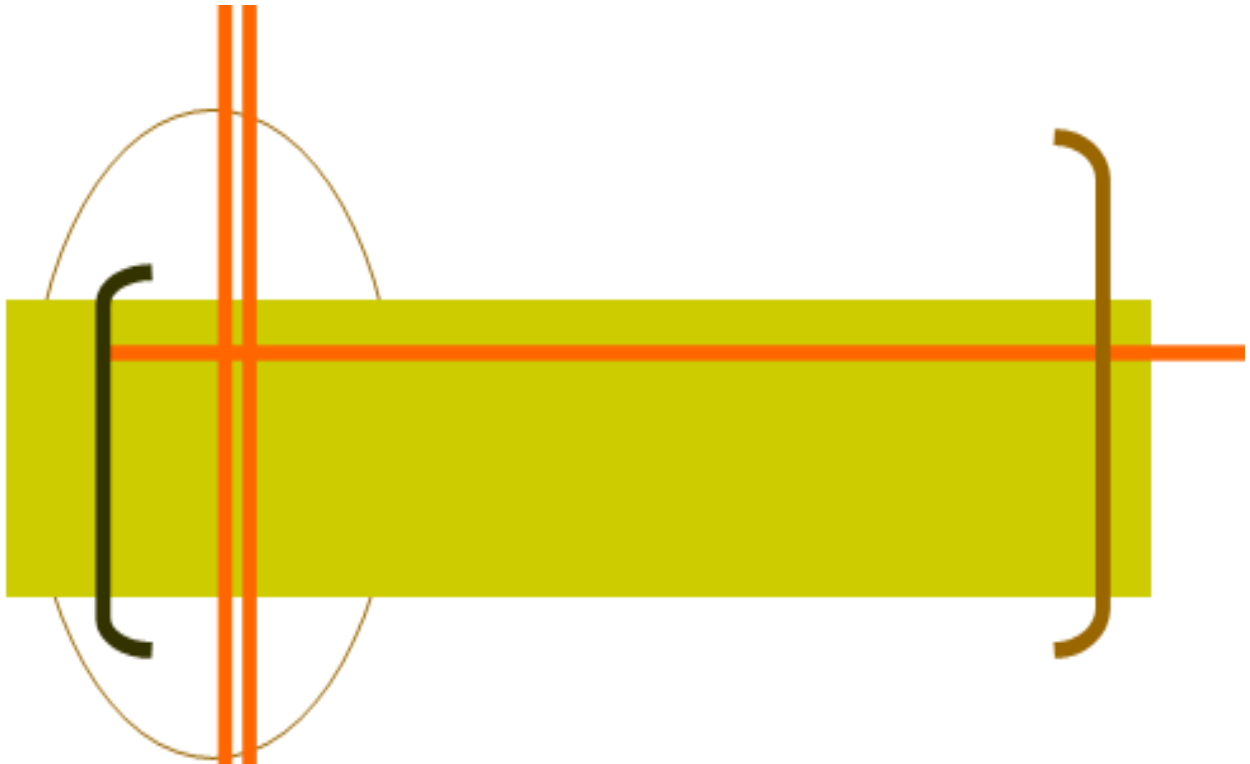

ПРАВОНАРУШЕНИЯ



Раздел содержит данные о состоянии преступности и судимости, в том числе по отдельным видам наиболее опасных или распространенных преступлений. Публикуются сведения о выявленных лицах, совершивших преступления. Представлены данные о численности, составе и распределении осужденных по основным мерам наказания.

Информация приведена на основании данных УВД Хабаровского края, Управления судебного департамента, Управления судебных приставов Главного управления Минюста России по Хабаровскому краю. В связи с реорганизацией органов УВД по Хабаровскому краю: в межмуниципальный отдел МВД РФ Николаевский-на-Амуре влились ОВД по муниципальным районам – Николаевскому, Охотскому, Тугуро-Чумиканскому, Аяно-Майскому; в межмуниципальный отдел МВД РФ Солнечный влились – ОВД по муниципальным районам Солнечному и р-ну им. П. Осипенко.

Преступность – социально-правовое явление, включающее преступления, совершенные на конкретной территории в течение определенного периода времени, и характеризующееся количественными и качественными показателями.

Преступление – виновно совершенное общественно опасное деяние, запрещенное Уголовным кодексом Российской Федерации под угрозой наказания.

Зарегистрированное преступление – выявленное и официально взятое на учет органами внутренних дел общественно опасное деяние, предусмотренное уголовным законодательством.

Грабёж – открытое хищение чужого имущества.

Разбой – нападение в целях хищения чужого имущества, совершенное с применением насилия, опасного для жизни или здоровья, либо с угрозой применения такого насилия.

Кража – тайное хищение чужого имущества.

Лица, совершившие преступления – официально взятые на учет лица, на которых заведены уголовные дела.

Преступность несовершеннолетних – совокупность преступлений, совершенных подростками, которым ко времени совершения преступления исполнилось четырнадцать, но не исполнилось восемнадцати лет.

Осужденные – лица, в отношении которых судами вынесены обвинительные приговоры, вступившие в законную силу.

Состав осужденных – распределение общего числа осужденных по полу, возрасту, мерам наказания, назначенным судами.

Лишение свободы заключается в изоляции осужденного от общества путем направления его в колонию-поселение или помещения в исправительную колонию общего, строгого или особого режима либо в тюрьму. Лица, осужденные к лишению свободы, не достигшие к моменту вынесения судом приговора восемнадцатилетнего возраста, помещаются в воспитательные колонии.

ПРАВОНАРУШЕНИЯ

Число зарегистрированных преступлений по видам

	2008	2009	2010	2011	2012
Зарегистрировано преступлений – всего	55275	44023	32321	27492	26534
в том числе:					
убийство и покушение на убийство	347	267	264	214	230
умышленное причинение тяжкого вреда здоровью	832	758	697	655	633
изнасилование и покушение на изнасилование	88	110	46	37	32
грабеж	4658	3745	2607	2107	1692
разбой	391	302	189	167	178
кража	25117	18744	14644	13379	12165
преступления, связанные с наркотическими средствами, психотропными веществами и их аналогами, сильнодействующими веществами	2740	2635	2260	2005	2178
нарушения правил дорожного движения и эксплуатации транспортных средств	321	319	274	262	309
из них повлекшие по неосторожности смерть человека, двух или более лиц	182	110	100	100	108
взяточничество	95	95	70	54	43

Состав лиц, совершивших преступления (человек)

	2008	2009	2010	2011	2012
Выявлено лиц, совершивших преступления – всего	17555	16872	15246	12845	13336
из них:					
по полу					
мужчины	14522	13772	12442	10514	11056
женщины	3033	3100	2804	2331	2280
по возрасту во время совершения преступления, лет					
14-15	685	609	526	496	482
16-17	1592	1205	993	829	768

ПРАВОНАРУШЕНИЯ

	2008	2009	2010	2011	2012
18-24	4550	4245	3878	3164	3084
25-29	3063	3096	2763	2313	2390
30 и старше	7665	7717	7086	6043	6608
по занятию на момент совершения преступления					
рабочие	3639	2983	2751	2374	2604
служащие	671	694	444	295	242
учащиеся, студенты	1863	1580	1400	1243	1141
лица без постоянного источника доходов	10722	11042	10164	8546	8910

Число преступлений, совершенных отдельными категориями лиц

	2008	2009	2010	2011	2012
Число преступлений, совершенных:					
несовершеннолетними или при их соучастии	2567	1990	1536	1457	1369
лицами, ранее совершавшими преступления	10629	9818	10332	8975	9438
в группе	3820	2579	1832	1461	1302
в том числе организованной	761	354	162	139	176
в состоянии алкогольного опьянения	4849	4213	3817	4605	5282

Число лиц, потерпевших от преступных посягательств (человек)

	2008	2009	2010	2011	2012
Число лиц, потерпевших от преступных посягательств					
женщины	19784	15762	12629	10735	10469
мужчины	20654	15943	11972	10600	10995
Из них в результате преступных посягательств:					
погибли					
женщины	173	117	135	116	141
мужчины	578	425	420	426	395
получили тяжкий вред здоровью					

ПРАВОНАРУШЕНИЯ

	2008	2009	2010	2011	2012
женщины	257	142	130	142	150
мужчины	934	387	489	464	392

Число несовершеннолетних¹, потерпевших от преступных посягательств (человек)

	2008	2009	2010	2011	2012
Всего	1931	1991	1597	1058	1086
из них:					
погибли	31	23	16	26	31
получили тяжкий вред здоровью	99	31	32	26	31

¹ В число несовершеннолетних включаются все лица женского и мужского пола в возрасте до 17 лет включительно.

Число осужденных по приговорам судов, вступившим в законную силу, по отдельным видам преступлений (человек)

	2008	2009	2010	2011	2012
Число осужденных – всего	11338	11559	11278	9709	9316
из них за преступления:					
убийство	218	179	181	142	124
умышленное причинение тяжкого вреда здоровью	623	631	637	555	527
изнасилование и покушение на изнасилование	55	43	45	34	25
разбой	277	230	227	210	148
грабеж	1082	1096	1014	776	651
кража	3798	3633	3568	3206	3153
незаконные действия и нарушение правил обращения с наркотическими веществами и психотропными средствами	1070	664	1157	1124	1198

ПРАВОНАРУШЕНИЯ

Число осужденных в возрасте до 30 лет по отдельным видам преступлений (человек)

	2008	2009	2010	2011	2012
Число осужденных – всего	6882	6747	6211	5287	4832
в том числе за преступления:					
против собственности	4622	4467	4060	3317	3179
из них кражи	2205	2619	2445	2150	2046
убийство	109	84	84	54	51
умышленное причинение тяжкого вреда здоровью	318	312	308	233	219
изнасилование и покушение на изнасилование	31	42	35	25	21
незаконные действия и нару- шение правил обращения с наркотическими веществами и психотропными средствами	496	433	457	453	440

Состав осужденных (в процентах)

	2008	2009	2010	2011	2012
Осуждено – всего	100	100	100	100	100
из них в возрасте, лет:					
14-17	13,3	10,7	9,5	8,8	7,5
18-24	29,1	29,3	27,5	27,5	25,8
25-29	18,3	18,4	18,1	18,2	18,6
30-49	33,9	36,3	39,5	40,5	42,7
50 и старше	5,4	5,3	5,4	5,0	5,4
Из общего числа осужденных:					
женщины	16,1	17,5	17,7	17,9	16,5
ранее судимые, включая лиц, имевших снятые и погашенные судимости	27,9	29,4	32,7	35,4	38,0
трудоспособные лица без определенных занятий	53,7	56,4	60,6	41,3	61,8

ПРАВОНАРУШЕНИЯ

Распределение осужденных по основным мерам наказания, назначенным судами (в процентах)

	2008	2009	2010	2011	2012
Осуждено – всего	100	100	100	100	100
в том числе по мерам наказания:					
лишение свободы	30,9	29,8	31,0	27,7	27,4
исправительные работы без лишения свободы	2,6	2,8	2,8	2,8	5,2
условное осуждение к лишению свободы и к иным мерам	53,3	53,4	51,4	51,1	47,2
штраф	10,0	14,0	8,1	9,0	10,2
другие меры наказания	3,2	0,0	6,8	9,4	10,0



**ОХРАНА
ОКРУЖАЮЩЕЙ
СРЕДЫ**

В разделе содержатся данные о воздействии хозяйственной деятельности на окружающую среду и природные ресурсы. Приведены сведения об охране водных, лесных, земельных ресурсов, атмосферного воздуха, а также о государственных природных заповедниках.

Забор воды из природных водных объектов для использования – изъятие водных ресурсов из поверхностных (включая моря) водоемов и подземных горизонтов с целью дальнейшего потребления воды.

Загрязненные сточные воды - производственные и бытовые (коммунальные) стоки, сброшенные в поверхностные водные объекты без очистки (или после недостаточной очистки) и содержащие загрязняющие вещества в количествах, превышающих утвержденный предельно допустимый сброс.

Выбросы в атмосферу загрязняющих веществ – поступление в атмосферный воздух загрязняющих (оказывающих неблагоприятное воздействие на здоровье или деятельность населения, на окружающую природную среду) веществ от стационарных и передвижных источников выбросов. Учитываются все загрязнители, поступающие в атмосферный воздух как после прохождения пылегазоочистных установок, на организованных источниках загрязнения, так и без очистки от организованных и неорганизованных источников загрязнения. Учет выбросов загрязняющих атмосферу веществ ведется как по их агрегатному состоянию (твердые, газообразные и жидкие), так и по отдельным веществам (ингредиентам).

Стационарный источник загрязнения атмосферы - неподвижной технологический агрегат (установка, устройство, аппарат и т.п.), выделяющий в процессе эксплуатации загрязняющие атмосферу вещества. Сюда же относятся другие объекты (терриконы, резервуары и т.д.).

Государственные природные заповедники являются природоохранными, научно-исследовательскими и эколого-просветительскими учреждениями, имеющими целью сохранение и изучение естественного хода природных процессов и явлений, генетического фонда растительного и животного мира, отдельных видов и сообществ растений и животных, типичных и уникальных экологических систем.

Использование свежей воды - водопотребление забранных из различных источников водных ресурсов (включая морскую воду) для удовлетворения хозяйственных нужд.

Использование воды на орошение и сельскохозяйственное водоснабжение включает объемы воды, поданной для вегетационных поливов, влагозарядки, нужд животноводства и ряда других целей, включая хозяйственно-питьевые нужды сельского населения.

Использование воды на производственные нужды (исключая нужды сельского хозяйства) - объем водопотребления для технических (технологических) целей при добыче полезных ископаемых, в обрабатывающих производствах, при производстве и распределении электроэнергии, газа и воды, в транспорте, строительстве и других видах деятельности, включая объем свежей воды, поступающей на подпитку систем оборотного водоснабжения.

Использование воды на хозяйственно-питьевые нужды - объем водопотребления для удовлетворения всех бытовых и коммунальных нужд населения (в том числе работающих на предприятиях).

ОХРАНА ОКРУЖАЮЩЕЙ СРЕДЫ

Основные показатели, характеризующие воздействие хозяйственной деятельности на окружающую среду

	2008	2009	2010	2011	2012
Забор воды из природных водных объектов для использования, млн. куб. м	424,1	431,6	423,6	414,8	411,5
Сброс загрязненных сточных вод, млн. куб. м	195,7	192,6	191,1	187,7	175,5
Выбросы загрязняющих веществ в атмосферный воздух от стационарных источников, тыс. т	115,3	114,4	117,2	112,7	114,8
Образовалось отходов производства и потребления ¹ , тыс. т	31864,6	23792,6	39466,5	80686,2	82389,9
Использование и обезвреживание отходов производства и потребления, тыс. т	15814,2	14359,5	25969,7	36488,2	30545,2

¹ С I по V класс опасности.

Государственные природные заповедники

	2008	2009	2010	2011	2012
Число государственных заповедников	6	6	6	6	6
Их площадь, тыс. га	1699,2	1699,1	1699,1	1699,1	1699,1

Использование свежей воды (миллионов кубических метров)

	2008	2009	2010	2011	2012
Всего	357,0	370,4	369,1	368,2	369,3
в том числе:					
на орошение и сельскохозяйственное водоснабжение	1,2	1,2	0,9	1,0	0,8
на производственные нужды	210,8	223,8	232,9	234,4	244,4
на хозяйственно-питьевые нужды	145,0	145,4	133,4	114,6	107,9
прочие нужды	-	-	1,9	18,2	16,2

ОХРАНА ОКРУЖАЮЩЕЙ СРЕДЫ

Поступление загрязняющих веществ со сточными водами в водоемы

	2008	2009	2010	2011	2012
Объем сброса сточных вод, млн. куб. м	318,9	326,0	329,2	324,7	320,5
В составе сточных вод сброшено:					
сульфатов, тыс. т	2,6	4,3	3,7	2,7	2,5
хлоридов, тыс. т	8,1	11,1	9,6	8,5	8,4
азота аммонийного, т	579,9	703,0	474,9	874,9	625,4
нитратов, т	4805,9	4780,2	5206,7	5272,3	4645,4
жиров и масел, т	445,9	426,0	433,8	353,6	329,4
фосфора общего, т	289,6	249,0	254,9	309,3	190,6
нефтепродуктов, тыс. т	0,1	0,1	0,1	36,3	26,3
фенола, т	0,9	1,2	0,8	1,1	1,1
свинца, т	0,1	0,1	0,02	0,02	0,03

Выбросы и улавливание загрязняющих атмосферу веществ, отходящих от стационарных источников

	2008	2009	2010	2011	2012
Выброшено в атмосферу загрязняющих веществ, тыс. т	115,3	114,4	117,2	112,7	114,8
Уловлено и обезврежено загрязняющих атмосферу веществ:					
тыс. т	545,4	706,0	646,1	579,6	640,3
в % от общего количества загрязняющих веществ, отходящих от стационарных источников	83	86	85	84	85

Выбросы наиболее распространенных загрязняющих атмосферу веществ, отходящих от стационарных источников (тысяч тонн)

	2008	2009	2010	2011	2012
Всего	115,3	114,4	117,2	112,7	114,8
в том числе:					
твердые вещества	40,1	40,8	39,7	34,4	35,3
газообразные и жидкие вещества	75,2	73,6	77,5	78,3	79,5
из них:					
диоксид серы	24,2	24,3	24,5	23,5	21,7
оксиды азота	20,6	20,9	20,7	21,5	22,3

ОХРАНА ОКРУЖАЮЩЕЙ СРЕДЫ

	2008	2009	2010	2011	2012
оксид углерода	20,8	20,0	23,0	22,4	23,7
углеводороды (без летучих органических соединений)	2,9	1,2	1,3	1,8	2,9
летучие органические соединения	6,0	6,5	7,1	7,4	7,2

Выбросы в атмосферу загрязняющих веществ, отходящих от стационарных источников, по видам экономической деятельности (тысяч тонн)

	2008	2009	2010	2011	2012
Выбросы в атмосферу загрязняющих веществ - всего	115,3	114,4	117,2	112,7	114,8
из них по видам экономической деятельности:					
сельское хозяйство, охота и лесное хозяйство	0,5	0,4	0,3	2,0	2,0
добыча полезных ископаемых	5,0	4,5	4,4	4,6	5,3
обрабатывающие производства	15,6	11,9	14,1	13,9	12,7
производство и распределение электроэнергии, газа и воды	77,3	82,1	82,2	75,7	76,4
транспорт и связь	6,0	5,5	5,8	6,3	7,4
операции с недвижимым имуществом, аренда и предоставление услуг	1,0	1,0	1,7	1,6	1,6
прочие виды экономической деятельности	9,9	9,0	8,7	8,6	9,5

Использование (утилизация) загрязняющих атмосферу веществ, отходящих от стационарных источников (тысяч тонн)

	2008	2009	2010	2011	2012
Утилизировано загрязняющих атмосферу веществ:					
тыс. т	20,4	11,8	20,2	16,2	18,4
в процентах от общего количества уловленных загрязняющих веществ	3,7	1,7	3,1	2,8	2,9

ОХРАНА ОКРУЖАЮЩЕЙ СРЕДЫ

Инвестиции в основной капитал, направленные на охрану окружающей среды и рациональное использование природных ресурсов (миллионов рублей)

	2008	2009	2010	2011	2012
Инвестиции в основной капитал - всего	843,4	927,7	505,3	1043,4	2483,1
в том числе:					
на охрану и рациональное использование водных ресурсов	436,8	404,6	438,9	416,3	1094,8
на охрану атмосферного воздуха	0,4	12,5	41,2	62,8	294,2
на охрану и рациональное использование земель	364,3	209,2	24,3	306,2	999,0
на охрану окружающей среды от загрязнения отходами производства и потребления ¹	5,3	1,3	-	-	1,4
на другие мероприятия ²	36,6	300,1	0,9	258,1	93,7

¹ К мероприятиям, направленным на охрану окружающей среды от загрязнения отходами производства и потребления относятся строительство установок (производства) для утилизации и переработки отходов производства предприятий и полигонов по утилизации, обезвреживанию и захоронению токсичных, промышленных, бытовых и иных отходов.

² К другим мероприятиям относятся охрана и рациональное использование лесных ресурсов, охрана и воспроизводство рыбных запасов, организация заповедников.

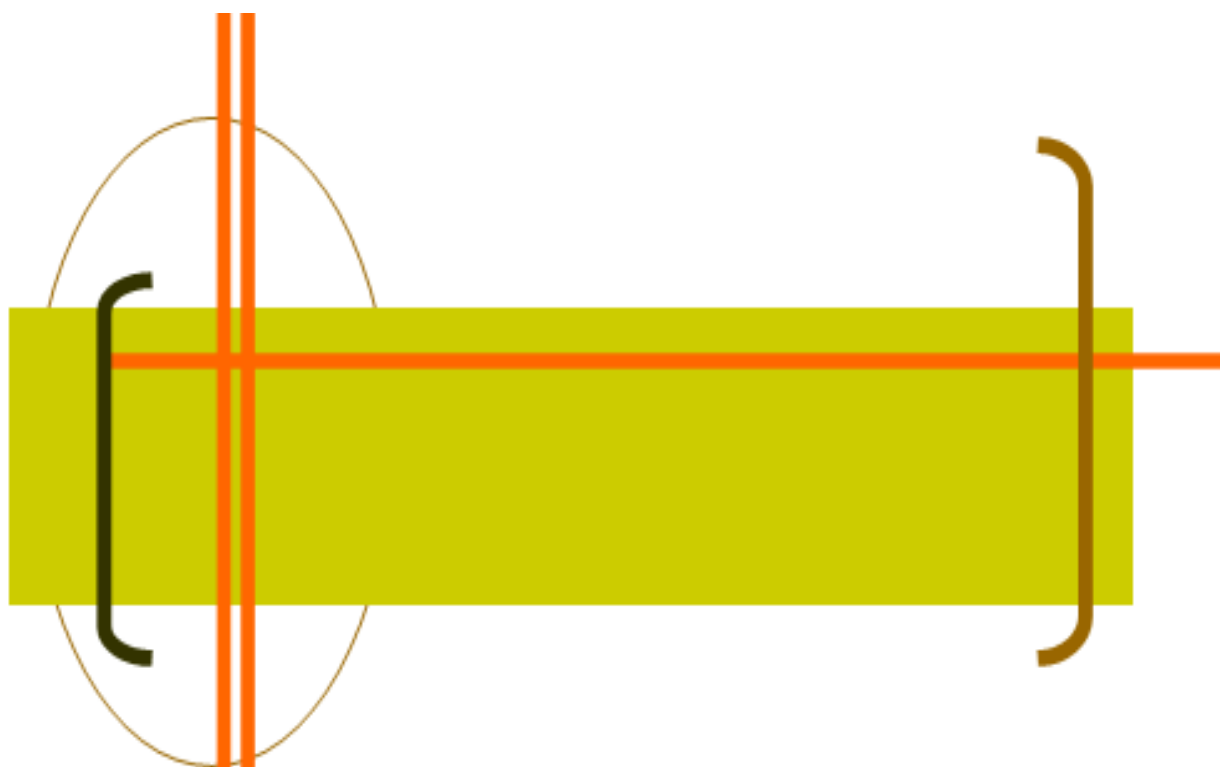

**СИСТЕМА
НАЦИОНАЛЬНЫХ
СЧЕТОВ**

Валовой региональный продукт (ВРП) – обобщающий показатель экономической деятельности региона, характеризующий процесс производства товаров и услуг для конечного использования. Одновременно ВРП представляет собой валовую добавленную стоимость, созданную резидентами региона и определяется как разница между выпуском и промежуточным потреблением. ВРП рассчитывается в текущих основных ценах (номинальный объем ВРП).

Основные фонды - произведенные активы, подлежащие использованию неоднократно или постоянно в течение длительного периода, но не менее одного года, для производства товаров, оказания рыночных и нерыночных услуг, для управленческих нужд либо для предоставления другим организациям за плату во временное владение и пользование или во временное пользование.

К основным фондам относятся здания, сооружения, машины и оборудование (рабочие, силовые и информационные), транспортные средства, рабочий и продуктивный скот, многолетние насаждения, другие виды основных фондов.

Данные о наличии основных фондов приводятся по полной учетной стоимости в фактически действовавших ценах. Она равна сумме учитываемых в бухгалтерских балансах организаций остаточной балансовой стоимости основных фондов и величины накопленного износа. Эта стоимость отражает наличие основных фондов без учета постепенной утраты их потребительских свойств в процессе эксплуатации.

Степень износа основных фондов - отношение накопленного к определенной дате износа имеющихся основных фондов (разницы их полной учетной и остаточной балансовой стоимости) к полной учетной стоимости этих основных фондов на ту же дату, в процентах.

Износ основных фондов – это частичная или полная утрата основными фондами потребительских свойств и стоимости в процессе эксплуатации, под воздействием сил природы и вследствие технического прогресса. Нормы и методы начисления износа определяются порядком бухгалтерского, налогового и статистического учета.

Коэффициент обновления основных фондов – это отношение основных фондов, введенных в действие в течение года, к их наличию на конец года по полной учетной стоимости, в процентах. Этот показатель отражает удельный вес новых (введенных за год) основных фондов в их общем объеме.

Коэффициент выбытия основных фондов – это отношение ликвидированных за год основных фондов к их наличию на начало года по полной учетной стоимости, в процентах. Данный показатель, наряду с коэффициентом обновления, характеризует интенсивность процесса обновления основных фондов.

Ввод в действие основных фондов – стоимость законченных строительством и принятых в эксплуатацию в установленном порядке объектов строительства – зданий, сооружений, пусковых комплексов, их очередей, а также оборудования, инструмента, инвентаря, многолетних насаждений, рабочего и продуктивного скота. В формах статистического наблюдения ввод в действие основных фондов отражается одновременно с вводом в действие производственных мощностей и объектов жилищно-гражданского назначения на основании актов приемки законченных строительством объектов и документов, подтверждающих государственную регистрацию (по видам объектов, по которым предусмотрена такая регистрация).

СИСТЕМА НАЦИОНАЛЬНЫХ СЧЕТОВ

Валовая добавленная стоимость по видам экономической деятельности (в основных текущих ценах, миллионов рублей)

	2008	2009	2010	2011
Всего продукции и услуг	269178,6	276895,4	353590,3	401456,4
Сельское хозяйство, охота и лесное хозяйство	13825,0	17700,8	21714,2	27722,4
Рыболовство, рыбоводство	2894,5	4182,4	4299,4	5144,3
Добыча полезных ископаемых	11806,6	13289,6	16058,0	21802,4
Обрабатывающие производства	33808,6	23804,7	30872,6	36286,8
Производство и распределение электроэнергии, газа и воды	11972,7	12852,0	18602,5	19691,7
Строительство	22538,8	26202,5	47963,1	50291,9
Оптовая и розничная торговля; ремонт автотранспортных средств, мотоциклов, бытовых изделий и предметов личного пользования	38779,2	41598,9	49359,6	52872,7
Гостиницы и рестораны	2368,6	2394,7	2838,4	3315,5
Транспорт и связь	49166,0	44689,5	59239,4	68335,6
Финансовая деятельность	399,0	690,5	1373,4	1950,1
Операции с недвижимым имуществом, аренда и предоставление услуг	25105,4	27559,9	34898,4	36203,6
Государственное управление и обеспечение военной безопасности; обязательное социальное обеспечение	25389,0	29483,5	31493,9	36114,8
Образование	13477,3	14087,5	14734,3	17709,9
Здравоохранение и предоставление социальных услуг	13877,2	14842,8	15941,0	19548,9
Предоставление прочих коммунальных, социальных и персональных услуг	3770,7	3516,1	4202,1	4465,7
Предоставление услуг по ведению домашнего хозяйства	-	-	0,1	0,1

СИСТЕМА НАЦИОНАЛЬНЫХ СЧЕТОВ

Валовой региональный продукт

	2008	2009	2010	2011
Валовой региональный продукт, в основных текущих ценах, млн. руб.	269178,6	276895,4	353590,3	401456,4
Индексы физического объема валового регионального продукта в сопоставимых ценах, в процентах к предыдущему году	102,6	93,0	111,0	102,5
Валовой региональный продукт на душу населения, руб.	198951,6	205081,0	262685,8	298996,1

Отдельные элементы использования валового регионального продукта (в текущих рыночных ценах, миллионов рублей)

	2008	2009	2010	2011
Фактическое конечное потребление домашних хозяйств	222082,8	256136,2	286861,5	327915,3
в том числе:				
конечное потребление домашних хозяйств	181962,1	211474,8	238997,4	271927,4
социальные трансферты в натуральной форме	40120,7	44661,4	47864,1	55987,9

Основные фонды по видам экономической деятельности (на конец года, по полной учетной стоимости)

	2008	2009	2010	2011
	Млн. рублей			
Всего	670723	752349	809105	1031466
в том числе по видам экономической деятельности:				
сельское хозяйство, охота и лесное хозяйство	12842	13888	14808	16956
рыболовство, рыбоводство	2224	2540	3329	3835
добыча полезных ископаемых	14397	15580	17425	21890
обрабатывающие производства	65847	78046	86577	124269
производство и распределение электроэнергии, газа и воды	54468	62266	71702	86035
строительство	11969	12642	15348	18182

СИСТЕМА НАЦИОНАЛЬНЫХ СЧЕТОВ

	2008	2009	2010	2011
оптовая и розничная торговля; ремонт автотранспортных средств, мотоциклов, бытовых изделий и предметов личного пользования	12343	13464	16404	19719
гостиницы и рестораны	5508	5742	5819	6033
транспорт и связь	306442	334989	347915	479605
финансовая деятельность	6499	8121	9354	13159
операции с недвижимым имуще- ством, аренда и предоставление услуг	95555	108524	115258	125940
государственное управление и обеспечение военной безопасно- сти; обязательное социальное обеспечение	28517	36437	41920	48621
образование	26432	27644	28637	29458
здравоохранение и предоставле- ние социальных услуг	18007	21224	22609	24295
предоставление прочих комму- нальных, социальных и персо- нальных услуг	9673	11242	12000	13469
В процентах к итогу				
Всего	100	100	100	100
в том числе по видам экономиче- ской деятельности:				
сельское хозяйство, охота и лес- ное хозяйство	1,9	1,8	1,8	1,6
рыболовство, рыбоводство	0,3	0,3	0,4	0,4
добыча полезных ископаемых	2,2	2,1	2,2	2,1
обрабатывающие производства	9,8	10,4	10,7	12,0
производство и распределение электроэнергии, газа и воды	8,1	8,3	8,9	8,3
строительство	1,8	1,7	1,9	1,8
оптовая и розничная торговля; ремонт автотранспортных средств, мотоциклов, бытовых изделий и предметов личного пользования	1,8	1,8	2,0	1,9
гостиницы и рестораны	0,8	0,8	0,7	0,6
транспорт и связь	45,7	44,5	43,0	46,5
финансовая деятельность	1,0	1,1	1,2	1,3

СИСТЕМА НАЦИОНАЛЬНЫХ СЧЕТОВ

	2008	2009	2010	2011
операции с недвижимым имуществом, аренда и предоставление услуг	14,3	14,4	14,2	12,2
государственное управление и обеспечение военной безопасности; обязательное социальное обеспечение	4,3	4,8	5,2	4,7
образование	3,9	3,7	3,5	2,9
здравоохранение и предоставление социальных услуг	2,7	2,8	2,8	2,4
предоставление прочих коммунальных, социальных и персональных услуг	1,4	1,5	1,5	1,3

**Коэффициенты обновления и выбытия основных фондов
по видам экономической деятельности**

	2008	2009	2010	2011
Коэффициент обновления				
Все основные фонды	7,2	7,5	6,5	16,4
По видам экономической деятельности:				
сельское хозяйство, охота и лесное хозяйство	9,5	12,1	8,9	13,7
рыболовство, рыбоводство	6,5	7,2	18,6	8,5
добыча полезных ископаемых	24,1	16,6	16,3	21,8
обрабатывающие производства	10,9	12,3	8,8	10,6
производство и распределение электроэнергии, газа и воды	16,2	4,0	8,3	13,3
строительство	10,6	7,3	10,3	12,2
оптовая и розничная торговля; ремонт автотранспортных средств, мотоциклов, бытовых изделий и предметов личного пользования	13,8	6,2	6,0	15,5
гостиницы и рестораны	3,8	4,1	1,0	3,0
транспорт и связь	4,0	6,7	6,0	23,9
финансовая деятельность	17,3	10,4	12,0	28,8
операции с недвижимым имуществом, аренда и предоставление услуг	2,2	5,2	3,7	3,2
государственное управление и обеспечение военной безопасности; обязательное социальное обеспечение	12,2	10,4	6,2	13,0

СИСТЕМА НАЦИОНАЛЬНЫХ СЧЕТОВ

	2008	2009	2010	2011
образование	5,3	2,5	2,2	2,8
здравоохранение и предоставле- ние социальных услуг	16,6	17,0	6,0	6,1
предоставление прочих комму- нальных, социальных и персо- нальных услуг	8,1	8,9	3,4	4,8
Коэффициент выживания				
Все основные фонды	0,5	0,5	0,6	0,5
По видам экономической дея- тельности:				
сельское хозяйство, охота и лесное хозяйство	1,0	2,1	1,8	2,3
рыболовство, рыбоводство	3,3	0,6	0,5	0,4
добыча полезных ископаемых	1,5	5,0	5,7	2,6
обрабатывающие производства	0,9	0,5	0,2	0,3
производство и распределение электроэнергии, газа и воды	0,2	0,2	0,1	0,1
строительство	1,4	1,1	1,2	1,6
оптовая и розничная торговля; ремонт автотранспортных средств, мотоциклов, бытовых изделий и предметов личного пользования	0,7	0,6	1,1	2,9
гостиницы и рестораны	0,3	0,3	0,9	0,3
транспорт и связь	0,3	0,3	0,5	0,2
финансовая деятельность	0,6	1,4	0,8	1,1
операции с недвижимым имуще- ством, аренда и предоставление услуг	0,3	0,2	0,2	0,1
государственное управление и обеспечение военной безопас- ности; обязательное социальное обеспечение	0,9	0,5	0,6	0,7
образование	0,5	0,4	0,5	0,4
здравоохранение и предостав- ление социальных услуг	0,9	1,3	1,0	1,2
предоставление прочих комму- нальных, социальных и персо- нальных услуг	1,0	0,3	0,3	0,6

СИСТЕМА НАЦИОНАЛЬНЫХ СЧЕТОВ

Степень износа основных фондов по видам экономической деятельности
(на начало года, в процентах)

	2008	2009	2010	2011
Все основные фонды	49,4	49,7	49,4	49,1
по видам экономической деятельности:				
сельское хозяйство, охота и лесное хозяйство	52,6	54,4	56,6	57,5
рыболовство, рыбоводство	45,1	47,5	50,5	41,0
добыча полезных ископаемых	51,2	46,2	47,7	48,4
обрабатывающие производства	39,1	39,3	39,1	40,5
производство и распределение электроэнергии, газа и воды	45,5	40,7	43,8	45,0
строительство	47,4	48,0	52,0	50,3
оптовая и розничная торговля; ремонт автотранспортных средств, мотоциклов, бытовых изделий и предметов личного пользования	43,2	40,8	42,4	43,9
гостиницы и рестораны	36,5	36,1	37,4	38,0
транспорт и связь	59,7	61,2	59,8	58,7
финансовая деятельность	36,4	37,9	44,3	50,1
операции с недвижимым имуществом, аренда и предоставление услуг	35,7	38,7	38,2	37,6
государственное управление и обеспечение военной безопасности; обязательное социальное обеспечение	31,3	35,3	36,7	39,3
образование	43,6	45,8	47,8	50,1
здравоохранение и предоставление социальных услуг	42,5	41,0	38,8	41,8
предоставление прочих коммунальных, социальных и персональных услуг	28,7	30,0	31,5	33,1

СИСТЕМА НАЦИОНАЛЬНЫХ СЧЕТОВ

Ввод в действие основных фондов по видам экономической деятельности

	2008	2009	2010	2011
	Млн. рублей			
Всего	48217	56428	52343	169312
в том числе по видам экономической деятельности:				
сельское хозяйство, охота и лесное хозяйство	1221	1677	1315	2314
рыболовство, рыбоводство	145	184	620	324
добыча полезных ископаемых	3472	2586	2847	4772
обрабатывающие производства	7164	9611	7647	13129
производство и распределение электроэнергии, газа и воды	8818	2471	5972	11407
строительство	1270	920	1577	2209
оптовая и розничная торговля; ремонт автотранспортных средств, мотоциклов, бытовых изделий и предметов личного пользования	1700	828	982	3059
гостиницы и рестораны	211	234	56	182
транспорт и связь	12363	22308	20999	114781
финансовая деятельность	1127	847	1122	3793
операции с недвижимым имуществом, аренда и предоставление услуг	2066	5649	4218	4060
государственное управление и обеспечение военной безопасности; обязательное социальное обеспечение	3488	3796	2594	6322
образование	1389	701	624	831
здравоохранение и предоставление социальных услуг	2997	3612	1361	1480
предоставление прочих коммунальных, социальных и персональных услуг	786	1004	409	649
	В процентах к итогу			
Всего	100	100	100	100
в том числе по видам экономической деятельности:				
сельское хозяйство, охота и лесное хозяйство	2,5	3,0	2,5	1,4

СИСТЕМА НАЦИОНАЛЬНЫХ СЧЕТОВ

	2008	2009	2010	2011
рыболовство, рыбоводство	0,3	0,3	1,2	0,2
добыча полезных ископаемых	7,2	4,6	5,4	2,8
обрабатывающие производства	14,9	17,0	14,6	7,8
производство и распределение электроэнергии, газа и воды	18,3	4,4	11,4	6,7
строительство	2,6	1,6	3,0	1,3
оптовая и розничная торговля; ремонт автотранспортных средств, мотоциклов, бытовых изделий и предметов личного пользования	3,5	1,5	1,9	1,8
гостиницы и рестораны	0,4	0,4	0,1	0,1
транспорт и связь	25,6	39,5	40,1	67,8
финансовая деятельность	2,4	1,5	2,1	2,2
операции с недвижимым имуществом, аренда и предоставление услуг	4,3	10,0	8,1	2,4
государственное управление и обеспечение военной безопасности; обязательное социальное обеспечение	7,3	6,7	5,0	3,7
образование	2,9	1,3	1,2	0,5
здравоохранение и предоставление социальных услуг	6,2	6,4	2,6	0,9
предоставление прочих коммунальных, социальных и персональных услуг	1,6	1,8	0,8	0,4

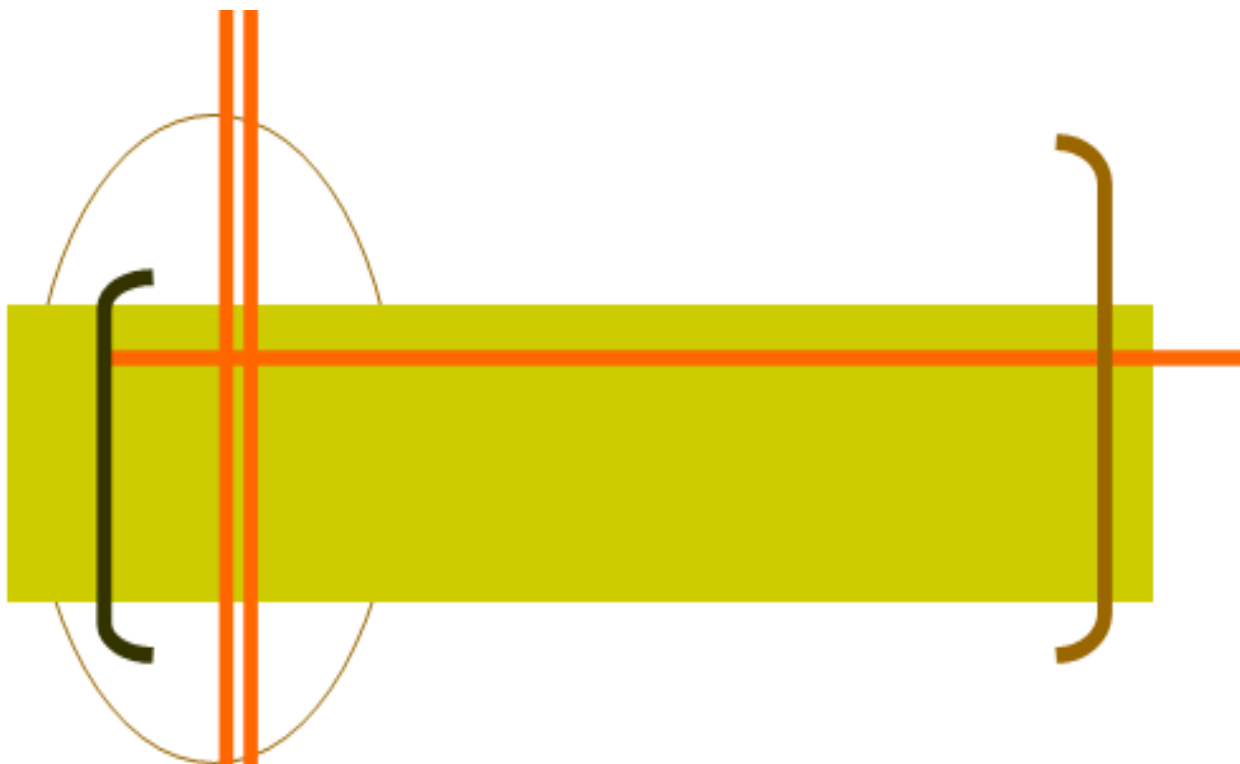

**ПРЕДПРИЯТІЯ
И ОРГАНІЗАЦІИ**

В разделе приводятся данные о предприятиях и организациях Хабаровского края, полученные на основе сведений о государственной регистрации, предоставляемых Инспекциями ФНС Хабаровского края из Единого государственного реестра юридических лиц, а также с использованием сведений о государственной регистрации юридических лиц, поступивших до вступления в действие ФЗ «О государственной регистрации юридических лиц и индивидуальных предпринимателей», не перерегистрированных и не ликвидированных в установленном порядке

Государственной собственностью в Российской Федерации является имущество, принадлежащее на праве собственности Российской Федерации (федеральная собственность), и имущество, принадлежащее на праве собственности субъектам Российской Федерации - республикам, краям, областям, городам федерального значения, автономной области, автономным округам (собственность субъектов Российской Федерации).

Земля и другие природные ресурсы, не находящиеся в собственности граждан, юридических лиц либо муниципальных образований, являются государственной собственностью.

Имущество, принадлежащее на праве собственности городским и сельским поселениям, а также другим муниципальным образованиям, является **муниципальной собственностью**.

Частной собственностью является имущество, принадлежащее на праве собственности гражданам и юридическим лицам, за исключением отдельных видов имущества, которое в соответствии с законом не может принадлежать гражданам или юридическим лицам.

Граждане и юридические лица являются собственниками имущества, переданного им в качестве вкладов (взносов) их учредителями (участниками, членами), а также имущества, приобретенного ими по иным основаниям.

Собственностью общественных и религиозных организаций (объединений) является имущество, принадлежащее на праве собственности общественным и религиозным организациям (объединениям).

Малые предприятия. В соответствии с Федеральным законом от 24 июля 2007г. № 209-ФЗ "О развитии малого и среднего предпринимательства в Российской Федерации" (статья 4) к малым предприятиям (юридическим лицам) относятся внесенные в единый государственный реестр юридических лиц потребительские кооперативы и коммерческие организации (за исключением государственных и муниципальных унитарных предприятий), соответствующие следующим условиям:

1) для юридических лиц - суммарная доля участия Российской Федерации, субъектов Российской Федерации, муниципальных образований, иностранных юридических лиц, иностранных граждан, общественных и религиозных организаций (объединений), благотворительных и иных фондов в уставном (складочном) капитале (паевом фонде) указанных юридических лиц не должна превышать двадцать пять процентов (за исключением активов акционерных инвестиционных фондов и закрытых паевых инвестиционных фондов), доля участия, принадлежащая одному или нескольким юридическим лицам, не являющимся субъектами малого и среднего предпринимательства, не должна превышать двадцать пять процентов (данное ограничение не распространяется на хо-

зайственные общества, деятельность которых заключается в практическом применении (внедрении) результатов интеллектуальной деятельности (программ для электронных вычислительных машин, баз данных, изобретений, полезных моделей, промышленных образцов, селекционных достижений, топологий интегральных микросхем, секретов производства (ноу-хау), исключительные права на которые принадлежат учредителям (участникам) таких хозяйственных обществ - бюджетным научным учреждениям или созданным государственными академиями наук научным учреждениям либо бюджетным образовательным учреждениям высшего профессионального образования или созданным государственными академиями наук образовательным учреждениям высшего профессионального образования);

2) средняя численность работников за предшествующий календарный год не превышает 100 человек;

3) выручка от реализации товаров (работ, услуг) без учета налога на добавленную стоимость за предшествующий календарный год не должна превышать предельного значения, установленного постановлением Правительства Российской Федерации от 22 июля 2008г. № 556 "О предельных значениях выручки от реализации товаров (работ, услуг) для каждой категории субъектов малого и среднего предпринимательства".

Категория субъекта малого или среднего предпринимательства определяется в соответствии с наибольшим по значению условием по средней численности работников или по выручке от реализации товаров (работ, услуг).

Средняя численность работников малого предприятия за календарный год определяется с учетом всех его работников, в том числе работников, работающих по гражданско-правовым договорам или по совместительству с учетом реально отработанного времени, работников представительств, филиалов и других обособленных подразделений малого предприятия.

Выборочные статистические обследования малых предприятий охватывают потребительские кооперативы, которые в рамках своей основной уставной деятельности занимаются хозяйственной деятельностью, получая прибыль.

Порядок осуществления выборочных обследований малых предприятий установлен Постановлением Правительства Российской Федерации от 16 февраля 2008г. № 79 "О порядке проведения выборочных статистических наблюдений за деятельностью субъектов малого и среднего предпринимательства".

Выборочная совокупность малых предприятий формируется методом расслоенного случайного отбора. Число единиц наблюдения по субъектам Российской Федерации определяется исходя из того, что значение коэффициента вариации оценки по признаку размещения «выручка (нетто) от продажи товаров, продукции, работ, услуг» не должно превышать 5%. Оценка точности данных выборочного обследования малых предприятий осуществляется на основе рассчитываемых на региональном и федеральном уровнях коэффициентов вариации показателей форм отчетности.

Микропредприятия – предприятия, относящиеся к субъектам малого предпринимательства, со средней численностью работников до 15 человек включительно и выручкой от реализации товаров (работ, услуг) за предшествующий год без учета НДС не более 60 млн. рублей.

Организации с участием иностранного капитала. В соответствии с Федеральным законом от 9 июля 1999 г. № 160-ФЗ «Об иностранных инвестициях в Российской Федерации» российская коммерческая организация получает статус коммерческой организации с иностранными инвестициями (с участием иностранного капитала) со дня вхождения в состав ее участников иностранного инвестора.

В число организаций с участием иностранного капитала входят организации, имеющие в уставном капитале взносы иностранных учредителей (инвесторов).

Приватизация государственного и муниципального имущества - возмездное отчуждение находящегося в собственности Российской Федерации, субъектов Российской Федерации или муниципальных образований имущества (объектов приватизации) в собственность физических и юридических лиц.

ПРЕДПРИЯТИЯ И ОРГАНИЗАЦИИ

ОБЩАЯ ХАРАКТЕРИСТИКА ПРЕДПРИЯТИЙ И ОРГАНИЗАЦИЙ

Распределение предприятий и организаций по видам экономической деятельности (на 1 января)

	2009	2010	2011	2012	2013
Всего	38591	40166	41600	41699	42023
из них по видам экономической деятельности:					
сельское хозяйство, охота и лесное хозяйство	2112	1658	1641	1530	1427
рыболовство, рыбоводство	436	449	466	462	464
добыча полезных ископаемых	140	140	145	145	153
обрабатывающие производства	2708	2776	2885	2816	2800
из них:					
производство пищевых продуктов, включая напитки и табака	451	446	453	432	423
текстильное и швейное производство	106	107	108	102	110
обработка древесины и производство изделий из дерева	296	308	306	291	275
целлюлозно-бумажное производство; издательская и полиграфическая деятельность	356	384	390	375	375
металлургическое производство и производство готовых металлических изделий	211	221	240	237	242
производство машин и оборудования	294	294	290	278	274
производство электрооборудования, электронного и оптического оборудования	165	164	196	201	203
прочие производства	372	401	422	414	398
производство и распределение электроэнергии, газа и воды	356	355	413	427	421
строительство	4502	4599	4735	4763	4932

ПРЕДПРИЯТИЯ И ОРГАНИЗАЦИИ

	2009	2010	2011	2012	2013
оптовая и розничная торговля; ремонт автотранспортных средств, мотоциклов, бытовых изделий и предметов личного пользования	12467	13327	13846	13492	13381
в том числе:					
торговля автотранспортными средствами и мотоциклами, их техническое обслужива- ние и ремонт	1233	1342	1422	1456	1484
оптовая торговля, включая торговлю через агентов, кро- ме торговли автотранспорт- ными средствами и мотоцик- лами	7706	8193	8398	7981	7694
розничная торговля, кроме торговли автотранспортными средствами и мотоциклами; ремонт бытовых изделий и предметов личного пользо- вания	3528	3792	4026	4055	4203
гостиницы и рестораны	749	811	833	881	932
транспорт и связь	3246	3485	3630	3798	3887
из него связь	264	283	290	281	277
финансовая деятельность	578	582	578	599	603
операции с недвижимым иму- ществом, аренда и предостав- ление услуг	5480	6113	6689	7027	7266
государственное управление и обеспечение военной безопас- ности; обязательное социальное обеспечение	854	844	818	800	770
образование	1466	1448	1436	1455	1444
здравоохранение и предостав- ление социальных услуг	749	798	818	848	855
предоставление прочих комму- нальных, социальных и персо- нальных услуг	2584	2635	2573	2612	2657

ПРЕДПРИЯТИЯ И ОРГАНИЗАЦИИ

Распределение предприятий и организаций по формам собственности (на 1 января)

	2009	2010	2011	2012	2013
Всего	38591	40166	41600	41699	42023
в том числе по формам собственности:					
государственная	1283	1260	1229	1182	1168
муниципальная	2209	2167	2047	2022	1962
частная	32059	33842	35604	35827	36233
собственность общественных и религиозных организаций (объединений)	1460	1420	1290	1286	1305
прочие формы собственности, включая смешанную российскую, иностранную, совместную российскую и иностранную	1580	1477	1430	1382	1355

Оборот организаций по видам экономической деятельности (в фактически действовавших ценах, миллионов рублей)

	2011	2012
Всего	610267,7	689566,5
в том числе организации с основным видом деятельности:		
сельское хозяйство, охота и лесное хозяйство	14877,2	21239,5
рыболовство, рыбоводство	5044,8	6557,4
добыча полезных ископаемых	31311,9	43883,5
обрабатывающие производства	95969,9	98148,6
производство и распределение электроэнергии, газа и воды	58700,5	59071,6
строительство	62405,2	56153,8
оптовая и розничная торговля; ремонт автотранспортных средств, мотоциклов, бытовых изделий и предметов личного пользования	207558,9	248899,0
гостиницы и рестораны	4318,1	5437,8
транспорт и связь	82275,4	92168,3
операции с недвижимым имуществом, аренда и предоставление услуг	37481,0	41876,0
государственное управление и обеспечение военной безопасности; обязательное финансовое обеспечение	745,5	809,0
образование	3735,8	3729,6
здравоохранение и предоставление социальных услуг	2430,8	3501,2
предоставление прочих коммунальных, социальных и персональных услуг	2567,5	7035,5

ПРЕДПРИЯТИЯ И ОРГАНИЗАЦИИ

МАЛОЕ ПРЕДПРИНИМАТЕЛЬСТВО

Число малых предприятий по видам экономической деятельности в 2012 году (на конец года)

	Малые предприятия		Микропредприятия	
	единиц	в процентах к итогу	единиц	в процентах к итогу
Всего	2537	100	20260	100
из них по видам экономической деятельности:				
сельское хозяйство, охота и лесное хозяйство	70	2,7	433	2,1
рыболовство, рыбоводство	23	0,9	162	0,8
добыча полезных ископаемых	5	0,2	65	0,3
обрабатывающие производства	233	9,2	1371	6,8
производство и распределение электроэнергии, газа и воды	72	2,8	121	0,6
строительство	443	17,5	2832	14,0
оптовая и розничная торговля; ремонт автотранспортных средств, мотоциклов, бытовых изделий и предметов личного пользования	722	28,5	8417	41,6
гостиницы и рестораны	126	5,0	548	2,7
транспорт и связь	157	6,2	1479	7,3
финансовая деятельность	10	0,4	201	1,0
операции с недвижимым имуществом, аренда и предоставление услуг	568	22,4	3711	18,3
образование	2	0,1	58	0,3
здравоохранение и предоставление социальных услуг	36	1,4	330	1,6
предоставление прочих коммунальных, социальных и персональных услуг	70	2,7	532	2,6

ПРЕДПРИЯТИЯ И ОРГАНИЗАЦИИ

**Численность работников и оборот малых предприятиях
по видам экономической деятельности в 2012 году**

	Средняя численность работников ¹ , человек		Оборот предприятий, млн. руб.	
	малые предприятия	микро-предприятия	малые предприятия	микро-предприятия
Всего	100219	20260	110434,1	68972,1
из них по видам экономической деятельности:				
сельское хозяйство, охота и лесное хозяйство	5100	433	1576,1	393,6
рыболовство, рыбоводство	1199	162	826,6	54,1
добыча полезных ископаемых	367	65	845,6	43,0
обрабатывающие производства	14378	1371	10564,3	1585,4
производство и распределение электроэнергии, газа и воды	2151	121	1400,2	243,0
строительство	11629	2832	8697,4	933,2
оптовая и розничная торговля; ремонт автотранспортных средств, мотоциклов, бытовых изделий и предметов личного пользования	25073	8417	72585,4	46390,0
гостиницы и рестораны	5375	548	3554,0	1779,1
транспорт и связь	8155	1479	2013,5	4239,3
финансовая деятельность	212	201	-	148,3
операции с недвижимым имуществом, аренда и предоставление услуг	21324	3711	6434,7	4095,0
образование	91	58	273,9	158,0
здравоохранение и предоставление социальных услуг	1230	330	566,0	1470,3
предоставление прочих коммунальных, социальных и персональных услуг	3935	524	1096,4	1332,0

¹ Включая внешних совместителей и работников, выполнявших работы по договорам гражданско-правового характера.

ПРЕДПРИЯТИЯ И ОРГАНИЗАЦИИ

ДЕЯТЕЛЬНОСТЬ ОРГАНИЗАЦИЙ С УЧАСТИЕМ ИНОСТРАННОГО КАПИТАЛА

Основные показатели деятельности организаций с участием иностранного капитала

	2008	2009	2010	2011	2012
Число организаций (на конец года), единиц	212	255	307	297	99 ¹
Уставный капитал организаций, на конец года, млн. руб.	20488,6	20075,0	6823,9	8926,2	6316,1
Оборот организаций (без НДС, акцизов), млн. руб.	99087,7	101083,3	139207,0	135362,7	96902,4
Среднегодовая численность работников ² , человек	24815	24859	32161	29261	15012
Фонд заработной платы, млн. руб.	7602,5	7796,0	11132,0	11939,1	7174,1
Среднемесячная заработная плата одного работника, руб.	25530,4	26134,1	28844,5	34001,7	39824,2
Инвестиции в основной капитал, млн. руб.	8700,5	6454,6	11995,9	17288,4	25568,6

¹ С 2012 г. изменен круг обследуемых организаций.

² Включая внешних совместителей и работников, выполнявших работы по договорам гражданско-правового характера.

ПРИВАТИЗАЦИЯ

Поступление средств от приватизации государственного и муниципального имущества и их распределение (миллионов рублей)

	2008	2009	2010	2011	2012
Получено средств от покупателей государственного и муниципального имущества ¹ – всего	2694,3	1271,8	1386,2	2326,7	2499,4
в том числе находившегося в собственности ² :					
федеральной	-	33,9	3,8	29,3	43,2
субъекта РФ	1235,0	530,6	196,1	704,0	964,3
муниципальной	1459,3	707,3	1186,3	1593,4	1491,8
Перечислено денежных средств, полученных от покупателей государственного и муниципального имущества – всего	2760,5	1255,4	1386,2	2326,7	2499,4

ПРЕДПРИЯТИЯ И ОРГАНИЗАЦИИ

	2008	2009	2010	2011	2012
из них:					
в федеральный бюджет	-	33,9	3,8	29,3	43,2
в бюджет субъекта РФ	1282,0	514,2	224,8	714,8	963,1
в муниципальные бюджеты	1478,5	707,3	1157,6	1582,6	1493,1

¹ Включая средства, поступившие от приватизации государственного и муниципального имущества, осуществленной в предыдущие годы.

² По состоянию на дату приватизации.

Приватизация жилищного фонда

	2008	2009	2010	2011	2012
Число приватизированных жилых помещений, единиц	11433	19194	9685	5551	8282
Их общая площадь, тыс. кв. м	551,7	941,2	461,5	262,8	394,8
Удельный вес приватизированных жилых помещений в общем числе квартир, подлежащих приватизации, процентов	6,9	11,9	6,6	4,1	6,2



**ДОБЫЧА ПОЛЕЗНЫХ
ИСКОПАЕМЫХ,
ОБРАБАТЫВАЮЩИЕ
ПРОИЗВОДСТВА,
ПРОИЗВОДСТВО
И РАСПРЕДЕЛЕНИЕ
ЭЛЕКТРОЭНЕРГИИ,
ГАЗА И ВОДЫ**

ДОБЫЧА ПОЛЕЗНЫХ ИСКОПАЕМЫХ, ОБРАБАТЫВАЮЩИЕ ПРОИЗВОДСТВА, ПРОИЗВОДСТВО И РАСПРЕДЕЛЕНИЕ ЭЛЕКТРОЭНЕРГИИ, ГАЗА И ВОДЫ

В разделе приводятся данные, характеризующие работу добывающих, обрабатывающих производств, производства и распределения электроэнергии, газа и воды в целом и по видам экономической деятельности.

Индекс производства - относительный показатель, характеризующий изменение масштабов производства в сравниваемых периодах. Различают индивидуальные и сводные индексы производства. Индивидуальные индексы отражают изменение выпуска одного продукта и исчисляются как отношение объемов производства данного вида продукта в натурально-вещественном выражении в сравниваемых периодах. Сводный индекс производства характеризует совокупные изменения производства всех видов продукции и отражает изменение создаваемой в процессе производства стоимости в результате изменения только физического объема производимой продукции. Для исчисления сводного индекса производства индивидуальные индексы по конкретным видам продукции поэтапно агрегируются в индексы по видам экономической деятельности, подгруппам, группам, подклассам, классам, подразделам и разделам ОКВЭД. Индекс промышленного производства - агрегированный индекс производства по видам экономической деятельности "Добыча полезных ископаемых", "Обрабатывающие производства", "Производство и распределение электроэнергии, газа и воды".

Объем отгруженных товаров собственного производства, выполненных работ и услуг собственными силами – стоимость отгруженных или отпущенных в порядке продажи, а также прямого обмена (по договору мены) всех товаров собственного производства, работ и услуг, выполненных (оказанных) собственными силами. Объем отгруженных товаров представляет собой стоимость тех товаров, которые произведены данным юридическим лицом и фактически отгружены (переданы) в отчетном периоде на сторону (другим юридическим и физическим лицам), включая товары, сданные по акту заказчику на месте, независимо от того, поступили деньги на счет продавца или нет.

Объем работ и услуг, выполненных собственными силами, представляет собой стоимость работ и услуг, оказанных (выполненных) организацией другим юридическим и физическим лицам.

Данные приводятся в фактических отпускных ценах без налога на добавленную стоимость, акцизов и аналогичных обязательных платежей.

Группировки по видам деятельности представляют собой совокупность соответствующих фактических видов деятельности, осуществляемых организациями, независимо от их основного вида деятельности.

В ряде случаев в соответствии с принятой учетной политикой отдельные организации предоставляют данные в целом по юридическому лицу по месту его нахождения.

Производство продукции в натуральном выражении приводится, как правило, по валовому выпуску, т.е. включая продукцию, израсходованную на производственные нужды внутри данной организации и выработанную из давальческого сырья. Давальческое сырье - это сырье, принадлежащее заказчику и переданное на переработку другим организациям для производства из него продукции в соответствии с заключенными договорами. Данные о производстве продукции в натуральном выражении приводятся с учетом деятельности физических лиц, занимающихся предпринимательской деятельностью без образования юридического лица.

**ДОБЫЧА ПОЛЕЗНЫХ ИСКОПАЕМЫХ, ОБРАБАТЫВАЮЩИЕ
ПРОИЗВОДСТВА, ПРОИЗВОДСТВО И РАСПРЕДЕЛЕНИЕ
ЭЛЕКТРОЭНЕРГИИ, ГАЗА И ВОДЫ**

ОБЩЕЭКОНОМИЧЕСКИЕ ПОКАЗАТЕЛИ

**Основные показатели работы добывающих, обрабатывающих
производств, производства и распределение электроэнергии, газа и воды**

	2008	2009	2010	2011	2012
Объем отгруженных товаров собственного производства, выполненных работ и услуг собственными силами, по видам деятельности, млн. руб.:					
добыча полезных ископаемых	152602,5	117546,7	150037,6	189382,4	206886,2
обрабатывающие производства	19117,9	22804,0	25037,3	29187,4	41710,8
производство и распределение электроэнергии, газа и воды	104730,6	60841,2	86528,7	115875,2	120201,0
Индекс промышленного производства, в процентах к предыдущему году ¹	28754,0	33901,5	38471,6	44319,7	44974,4
	92,6	93,2	121,3	115,8	111,2

¹ Агрегированный индекс производства по видам экономической деятельности «добыча полезных ископаемых», «обрабатывающие производства», «производство и распределение электроэнергии, газа и воды».

**Индексы производства по отдельным видам экономической деятельности
(в процентах к предыдущему году)**

	2008	2009	2010	2011	2012
Добыча полезных ископаемых	105,0	95,3	97,7	105,9	124,1
из нее:					
добыча топливно-энергетических полезных ископаемых	95,1	121,0	96,4	122,6	155,0
добыча полезных ископаемых, кроме топливно-энергетических	105,8	93,3	97,8	104,3	120,5
Обрабатывающие производства	85,9	91,3	137,6	121,8	109,4
из них:					
производство пищевых продуктов, включая напитки, и табака	103,8	97,1	91,7	104,6	102,4

**ДОБЫЧА ПОЛЕЗНЫХ ИСКОПАЕМЫХ, ОБРАБАТЫВАЮЩИЕ
ПРОИЗВОДСТВА, ПРОИЗВОДСТВО И РАСПРЕДЕЛЕНИЕ
ЭЛЕКТРОЭНЕРГИИ, ГАЗА И ВОДЫ**

	2008	2009	2010	2011	2012
текстильное и швейное производство	107,6	109,7	91,4	в 3,2 р.	117,2
производство кожи, изделий из кожи и производство обуви	15,7	92,6	в 2,2р.	112,4	117,3
обработка древесины и производство изделий из дерева	74,8	101,0	132,4	147,4	113,9
целлюлозно-бумажное производство; издательская и полиграфическая деятельность	119,2	89,0	112,8	в 3,3 р.	114,1
производство кокса и нефтепродуктов	106,2	94,5	106,9	103,0	101,7
химическое производство	99,1	97,6	107,9	99,0	92,1
производство резиновых и пластмассовых изделий	100,7	85,0	101,0	184,3	115,9
производство прочих неметаллических минеральных продуктов	105,3	80,8	115,6	106,4	103,9
металлургическое производство и производство готовых металлических изделий	108,7	86,9	104,2	112,4	107,8
производство машин и оборудования	163,8	33,9	163,4	73,6	137,5
производство электрооборудования, электронного и оптического оборудования	106,3	71,4	91,8	94,1	108,1
прочие производства	108,4	197,9	128,6	103,1	92,2
Производство и распределение электроэнергии, газа и воды	100,8	96,1	99,6	102,2	105,3

**ДОБЫЧА ПОЛЕЗНЫХ ИСКОПАЕМЫХ, ОБРАБАТЫВАЮЩИЕ
ПРОИЗВОДСТВА, ПРОИЗВОДСТВО И РАСПРЕДЕЛЕНИЕ
ЭЛЕКТРОЭНЕРГИИ, ГАЗА И ВОДЫ**

**Объем отгруженных товаров собственного производства,
выполненных работ и услуг собственными силами,
по отдельным видам экономической деятельности в 2012 году**

	Млн. руб.	В процен- тах к итогу
Добыча полезных ископаемых	41710,8	100,0
из нее:		
добыча топливно-энергетических полезных иско- паемых	7705,3	18,5
добыча полезных ископаемых, кроме топливно- энергетических	34005,5	81,5
Обрабатывающие производства	120201,0	100,0
из них:		
производство пищевых продуктов, включая напитки, и табака	22720,0	18,9
текстильное и швейное производство	506,5	0,4
обработка древесины и производство изделий из дерева	4399,9	3,7
целлюлозно-бумажное производство; издательская и полиграфическая деятельность	1308,5	1,1
производство кокса и нефтепродуктов	20927,8	17,4
химическое производство	3309,3	2,8
производство резиновых и пластмассовых изделий	1481,0	1,2
производство прочих неметаллических минераль- ных продуктов	4960,0	4,1
металлургическое производство и производство го- товых металлических изделий	17534,1	14,6
производство машин и оборудования	4057,7	3,4
производство электрооборудования, электронного и оптического оборудования	2200,5	1,8
прочие производства	3846,7	3,2
Производство и распределение электроэнергии, газа и воды	44974,4	100,0
в том числе:		
производство, передача и распределение электро- энергии, газа, пара и горячей воды	40883,4	90,9
из него:		
производство, передача и распределение электроэнергии	23021,0	56,3
производство и распределение газообразного топлива	2540,2	6,2
производство, передача и распределение па- ра и горячей воды	15322,2	37,5
сбор, очистка и распределение воды	4091,0	9,1

**ДОБЫЧА ПОЛЕЗНЫХ ИСКОПАЕМЫХ, ОБРАБАТЫВАЮЩИЕ
ПРОИЗВОДСТВА, ПРОИЗВОДСТВО И РАСПРЕДЕЛЕНИЕ
ЭЛЕКТРОЭНЕРГИИ, ГАЗА И ВОДЫ**

ДОБЫЧА ПОЛЕЗНЫХ ИСКОПАЕМЫХ

Добыча прочих полезных ископаемых

	2008	2009	2010	2011	2012
Материалы строительные нерудные, тыс. куб. м	3085,4	3740,4	3074,8	3722,3	4798,2

ОБРАБАТЫВАЮЩИЕ ПРОИЗВОДСТВА

Производство основных видов пищевых продуктов, напитков

	2010	2011	2012
Рыба и продукты рыбные переработанные и консервированные, т	175695,55	182062,70	199902,92
Рыба (кроме сельди) мороженая, печень, икра и молоки рыбы мороженые, т	127841,81	127020,35	146932,48
Сельдь всех видов обработки, т	30913,16	38331,37	38509,45
Морепродукты пищевые, т	4825,68	4485,83	4926,02
Мясо и субпродукты пищевые домашней птицы, т	7602,13	7968,15	7550,16
Колбасные изделия, т	7361,44	6463,30	6211,53
Цельномолочная продукция (в пересчете на молоко), т	66301	63018	63078
Майонезы. Соусы майонезные. Соусы на основе растительных масел. Кремы на растительных маслах, т	2488,97	2413,87	2702,90
Пресервы рыбные, туб.	1321,26	1250,56	1256,70
Флодоовощные консервы, туб.	5607,37	6899,25	7632,63
Хлеб и хлебобулочные изделия, т	71610,06	72073,03	69971,26
Кондитерские изделия, т	5970,87	5979,31	5817,95
Макаронные изделия, т	3813,40	3489,15	1743,20
Пиво, кроме отходов пивоварения, тыс. дкл	22863,06	24200,76	24860,76
Воды минеральные, тыс. полулитров	113166	103796	97673
Напитки безалкогольные, тыс. дкл	338	288	305
Комбикорма, т	79617	80973	74054,52

**ДОБЫЧА ПОЛЕЗНЫХ ИСКОПАЕМЫХ, ОБРАБАТЫВАЮЩИЕ
ПРОИЗВОДСТВА, ПРОИЗВОДСТВО И РАСПРЕДЕЛЕНИЕ
ЭЛЕКТРОЭНЕРГИИ, ГАЗА И ВОДЫ**

**Производство основных видов продукции
текстильного и швейного производства**

	2010	2011	2012
Трикотажные изделия - всего, тыс. шт.	32,77	11,924	23,943
Костюмы, тыс.шт.	5,253	6,573	14,046
Куртки теплые, тыс. шт.	6,911	4,688	4,609
Брюки, бриджи, шорты, тыс. шт.	9,467	14,243	13,449
Белье постельное, тыс. шт.	152,024	66,883	73,282
Спецодежда, тыс. шт.	221,684	277,504	208,633

Обработка древесины и производство изделий из дерева

	2010	2011	2012
Лесоматериалы, продольно распиленные или расколотые, разделенные на слои или лущенные, толщиной более 6 мм, тыс. м ³	603,63	872,24	993,24
Шпон лущеный, м ³	14539	12918	20057
Блоки дверные в сборе (комплектно), тыс. м ²	35,36	32,80	16,69

Производство кокса и важнейших видов нефтепродуктов

	2010	2011	2012
Нефть, поступившая на переработку, тыс. т	11615,2	11916,5	12006,2
Мазут топочный, тыс. т	4444,8	4543,2	4438,6
Дизельное топливо, тыс. т	2549,5	2544,1	2339,7

**ДОБЫЧА ПОЛЕЗНЫХ ИСКОПАЕМЫХ, ОБРАБАТЫВАЮЩИЕ
ПРОИЗВОДСТВА, ПРОИЗВОДСТВО И РАСПРЕДЕЛЕНИЕ
ЭЛЕКТРОЭНЕРГИИ, ГАЗА И ВОДЫ**

ПРОИЗВОДСТВО И РАСПРЕДЕЛЕНИЕ ЭЛЕКТРОЭНЕРГИИ, ГАЗА И ВОДЫ

Электробаланс
(миллионов киловатт-часов)

	2008	2009	2010	2011	2012
Произведено электроэнергии	7795,3	7242,1	7171,8	7461,9	8029,8
Получено электроэнергии из-за пределов Хабаровского края	3,3	-	-	3234,6	2835,9
Потреблено электроэнергии - всего	7798,6	7242,1	7171,8	8374,2	8561,9
в том числе:					
добыча полезных ископаемых, обрабатывающие производства, производство и распределение электроэнергии, газа и воды	4640,0	3920,7	3742,0	5075,5	5185,0
сельское хозяйство, охота и лесное хозяйство (производственные нужды)	111,0	118,0	130,6	138,4	137,0
транспорт и связь	826,6	739,2	850,7	351,4	342,4
другие виды экономической деятельности	626,7	669,1	557,0	1039,7	1160,4
население	966,3	1028,5	1138,1	1241,0	1153,2
потери в электросетях	628,0	766,6	753,4	528,2	583,9
Отпущено электроэнергии за пределы Хабаровского края	-	-	-	2322,3	2303,8

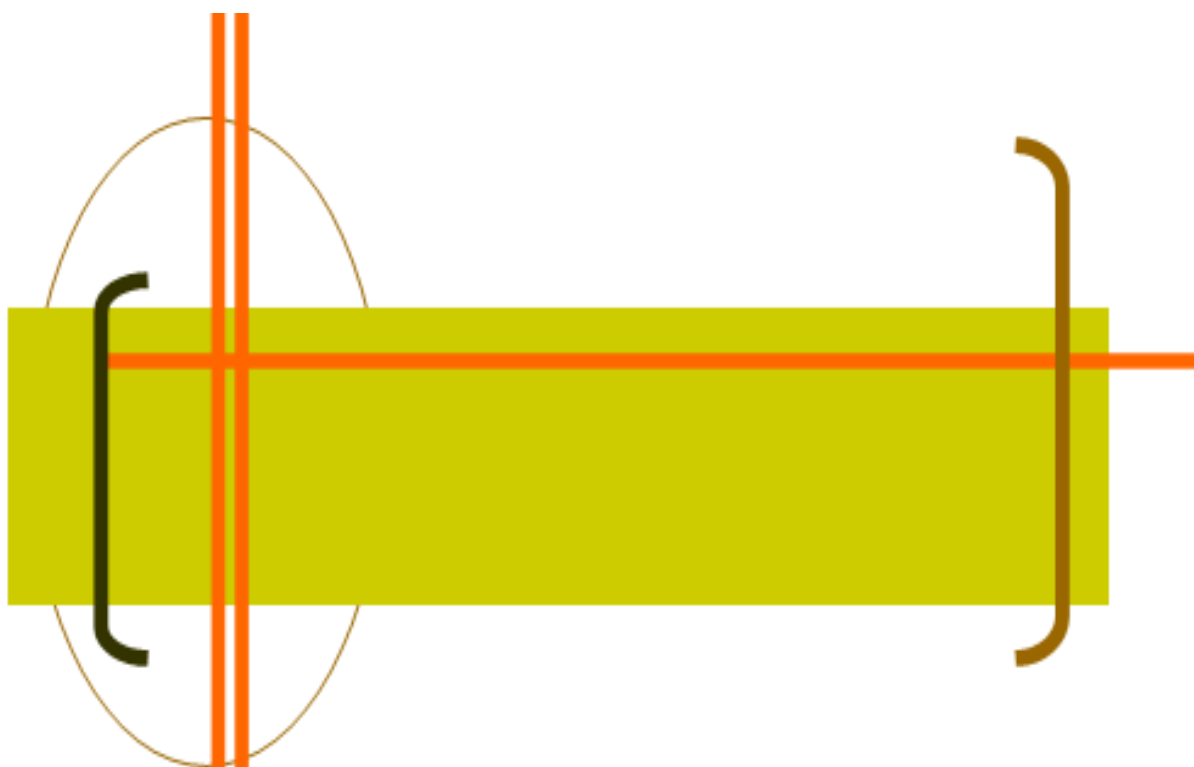

**СЕЛЬСКОЕ
И ЛЕСНОЕ
ХОЗЯЙСТВО,
РЫБОЛОВСТВО**

В разделе содержится информация о структурных изменениях в сельскохозяйственном производстве, развитии индивидуального сектора на селе, состоянии материально-технической базы сельского хозяйства, растениеводства и животноводства, продовольственных ресурсах и их использовании и др. Данные приводятся в целом по сельскому хозяйству и по категориям сельскохозяйственных производителей за ряд последних лет.

По категории **«сельскохозяйственные организации»** показаны данные по производственным кооперативам, закрытым и открытым акционерным обществам, государственным предприятиям, обществам с ограниченной ответственностью, подсобным хозяйствам промышленных, транспортных, научно-исследовательских учреждений и других организаций.

К **хозяйствам населения** относятся личные подсобные и другие индивидуальные хозяйства граждан в сельских и городских поселениях, а также хозяйства граждан, имеющих земельные участки в садоводческих, огороднических и дачных некоммерческих объединениях.

Личные подсобные хозяйства – форма непредпринимательской деятельности по производству и переработке сельскохозяйственной продукции, осуществляемой личным трудом гражданина и членов его семьи в целях удовлетворения личных потребностей на земельном участке, предоставленном или приобретенном для ведения личного подсобного хозяйства. Землепользование хозяйств может состоять из приусадебных и полевых участков.

Крестьянское (фермерское) хозяйство представляет собой объединение граждан, связанных родством и (или) свойством, имеющих в общей собственности имущество и совместно осуществляющих предпринимательскую производственную и иную хозяйственную деятельность (производство, переработку, хранение, транспортировку и реализацию сельскохозяйственной продукции), основанную на их личном участии.

Индивидуальный предприниматель по сельскохозяйственной деятельности – гражданин (физическое лицо), занимающийся предпринимательской деятельностью без образования юридического лица, с момента его государственной регистрации в соответствии с Гражданским кодексом Российской Федерации и заявивший в Свидетельстве о государственной регистрации виды деятельности, отнесенные согласно Общероссийскому классификатору видов экономической деятельности (ОКВЭД) к сельскому хозяйству.

Пашня – сельскохозяйственное угодье, систематически обрабатываемое и используемое под посеvy сельскохозяйственных культур, включая посеvy многолетних трав, а также чистые пары.

Посевные площади – часть пашни, занятая под посеvy сельскохозяйственных культур.

Продукция сельского хозяйства представляет собой сумму данных об объеме продукции растениеводства и животноводства всех сельхозпроизводителей, включая хозяйства индивидуального сектора (хозяйства населения, крестьянские (фермерские) хозяйства и индивидуальные предприниматели), в стоимостной оценке по фактически действовавшим ценам.

Объем продукции сельского хозяйства сформирован в структуре Общероссийского классификатора видов экономической деятельности.

Продукция растениеводства включает стоимость сырых продуктов, полученных от урожая отчетного года - зерна, продукции технических культур (семян масличных культур, продукции льна и конопли, сахарной свеклы, табака и махорки и др.), картофеля, овощей и бахчевых продовольственных культур, плодов и ягод, кормовых культур (кормовых корнеплодов, однолетних и многолетних сеяных трав, убранных на сено, зеленую массу и силос), семян и посадочного материала сельскохозяйственных культур и многолетних насаждений, стоимость выращивания цветов и посадочного материала для декоративных целей и изменение стоимости незавершенного производства в растениеводстве (посадка и выращивание до плодоношения сельскохозяйственных культур и многолетних насаждений) от начала к концу года и др.

Продукция животноводства включает стоимость сырых продуктов, полученных в результате выращивания и хозяйственного использования сельскохозяйственных животных и птицы (молока, шерсти, яиц и др.), стоимость реализованного скота и птицы, изменение стоимости выращивания молодняка и скота на откорме за год, стоимость продукции пчеловодства, продукции разведения водных пресмыкающихся и лягушек в водоемах, дождевых (калифорнийских) червей и др.

Для исчисления **индекса производства продукции сельского хозяйства** используется показатель ее объема в сопоставимых ценах предыдущего года. Индекс производства продукции сельского хозяйства – относительный показатель, характеризующий изменение массы произведенных продуктов растениеводства и животноводства в сравниваемых периодах.

Валовой сбор сельскохозяйственных культур включает в себя объем собранной продукции как с основных, так и с повторных и междурядных посевов в сельскохозяйственных организациях, крестьянских (фермерских) хозяйствах, у индивидуальных предпринимателей и в хозяйствах населения.

Поголовье скота включает поголовье всех возрастных групп соответствующего вида скота.

Производство скота и птицы на убой - показатель, характеризующий результат использования скота и птицы для забоя на мясо. Общий объем производства скота и птицы на убой отражается в пересчете на убойный вес и включает как проданные скот и птицу, подлежащие забою, так и забитые в сельскохозяйственных организациях, крестьянских (фермерских) хозяйствах, у индивидуальных предпринимателей и в хозяйствах населения.

Производство молока характеризуется фактически надоем коровьим, козьим, овечьим, кобыльим и буйволиным молоком, независимо от того, было ли оно реализовано или потреблено в хозяйстве на выпойку молодняка. Молоко, высосанное молодняком при подсосном его содержании, в продукцию не включается и не учитывается при определении средних удоев.

Производство яиц включает их сбор за год от всех видов сельскохозяйственной птицы, в том числе яйца, пошедшие на воспроизводство птицы (инкубация и др.)

В объеме реализации продуктов сельского хозяйства включается продажа продукции сельскохозяйственными организациями по всем каналам: для государственных и муниципальных нужд, перерабатывающим организациям, организациям оптовой торговли, на рынках, биржах, аукционах, через собствен-

ную торговую сеть и организации общественного питания, в порядке оплаты труда, по бартеру и др.

Информация **об основных продовольственных ресурсах и их использовании** формируется на базе данных федерального статистического наблюдения, данных обследования домашних хозяйств, таможенной статистики и других сведений, характеризующих источники образования продовольственных ресурсов и направления их использования за календарный год. Балансы продовольственных ресурсов содержат данные как по сырым продуктам, так и по продуктам их переработки в переводе на основной вид продукции по соответствующим коэффициентам.

Лесовосстановление – проведение мероприятий по восстановлению лесов на вырубках, гарях, пустырях, прогалинах и иных бывших под лесом площадях. Лесовосстановление осуществляется путем естественного, искусственного (создание лесных культур) или комбинированного восстановления лесов.

Погибшие лесные насаждения – участки лесных насаждений, включая лесные культуры, погибшие (усохшие на корню) за отчетный год вследствие лесных пожаров, от повреждений вредными организмами и в результате негативных воздействий природного (воздействие неблагоприятных погодных условий) и антропогенного (воздействие промышленных выбросов и др.) характера.

Лесная площадь, пройденная пожарами, включает площади всех лесных земель лесного фонда и земель иных категорий, на которых расположены леса, пройденные верховыми, низовыми и подземными пожарами.

Пользование охотничьими животными осуществляется юридическими лицами и индивидуальными предпринимателями на основании долгосрочной лицензии - специального разрешения на осуществление хозяйственной и иной деятельности, связанной с использованием и охраной объектов животного мира – в границах определенной территории в комплексе мер по охране и воспроизводству объектов животного мира, а также сохранению среды их обитания.

СЕЛЬСКОЕ И ЛЕСНОЕ ХОЗЯЙСТВО, РЫБОЛОВСТВО

ОСНОВНЫЕ ПОКАЗАТЕЛИ СЕЛЬСКОГО ХОЗЯЙСТВА

Продукция сельского хозяйства по категориям хозяйств (в фактически действовавших ценах, миллионов рублей)

	2008	2009	2010	2011	2012
	Хозяйства всех категорий				
Продукция сельского хозяйства	10452,7	13795,5	16903,2	17246,8	17871,4
в том числе:					
растениеводства	5315,8	7103,8	9915,3	9505,1	9202,6
животноводства	5136,9	6691,7	6987,9	7741,7	8668,8
	Сельскохозяйственные организации				
Продукция сельского хозяйства	3545,4	3758,2	3834,9	3798,3	4172,8
в том числе:					
растениеводства	847,7	690,4	657,6	615,5	675,8
животноводства	2697,7	3067,8	3177,3	3182,8	3497,0
	Хозяйства населения				
Продукция сельского хозяйства	6752,3	9832,3	12799,7	13041,6	13241,8
в том числе:					
растениеводства	4353,8	6312,6	9105,7	8688,7	8277,5
животноводства	2398,5	3519,7	3694,0	4352,9	4964,3
	Крестьянские (фермерские) хозяйства¹				
Продукция сельского хозяйства	155,0	205,0	268,6	406,9	456,8
в том числе:					
растениеводства	114,3	100,8	152,0	200,9	249,3
животноводства	40,7	104,2	116,6	206,0	207,5

¹ Включая индивидуальных предпринимателей.

Структура продукции сельского хозяйства по категориям хозяйств (в фактически действовавших ценах, в процентах к итогу)

	2008	2009	2010	2011	2012
Хозяйства всех категорий	100	100	100	100	100
в том числе:					
сельскохозяйственные организации	33,9	27,2	22,7	22,0	23,3
хозяйства населения	64,6	71,3	75,7	75,6	74,1
крестьянские (фермерские) хозяйства ¹	1,5	1,5	1,6	2,4	2,6

¹ Включая индивидуальных предпринимателей.

СЕЛЬСКОЕ И ЛЕСНОЕ ХОЗЯЙСТВО, РЫБОЛОВСТВО

Индексы производства продукции сельского хозяйства по категориям хозяйств (в сопоставимых ценах, в процентах к предыдущему году)

Годы	Хозяйства всех категорий	Сельскохозяйственные организации	Хозяйства населения	Крестьянские (фермерские) хозяйства ¹
2008	104,9	105,7	104,5	103,0
2009	101,6	100,0	101,9	118,7
2010	99,3	103,0	97,6	119,0
2011	102,1	93,6	103,3	154,6
2012	101,8	104,1	101,0	108,2

¹ Включая индивидуальных предпринимателей.

Производство основных видов сельскохозяйственной продукции по категориям хозяйств (тонн)

	2008	2009	2010	2011	2012
	Сельскохозяйственные организации				
Зерно	25224	15869	4854	9190	12114
Картофель	20075	18995	11814	11413	7793
Овощи	4210	3445	2332	1317	2252
Скот и птица на убой (в убойном весе)	9395	12128	12842	12431	12145
Молоко	28572	29385	29779	27836	27947
Яйца, млн. штук	247,2	253,4	276,2	241,3	270,4
	Хозяйства населения				
Зерно	265	209	194	206	217
Картофель	245225	266246	266555	264784	266608
Овощи	61488	53624	52777	55395	57597
Скот и птица на убой (в убойном весе)	8926	9224	9055	9090	9023
Молоко	22759	21849	21501	21231	20900
Яйца, млн. штук	21,8	22,1	22,3	22,3	21,1
	Крестьянские (фермерские) хозяйства¹				
Зерно	1131	986	514	974	1412
Картофель	5057	3922	4187	4402	5630
Овощи	3322	2957	3179	4673	4713
Скот и птица на убой (в убойном весе)	149	399	418	763	841

СЕЛЬСКОЕ И ЛЕСНОЕ ХОЗЯЙСТВО, РЫБОЛОВСТВО

	2008	2009	2010	2011	2012
Молоко	662	1053	1142	1531	1746
Яйца, млн. штук	0,2	0,2	0,2	0,5	0,5

¹ Включая индивидуальных предпринимателей.

Реализация основных продуктов сельскохозяйственными организациями (тысяч тонн)

	2008	2009	2010	2011	2012
Зерно	3,7	3,0	1,3	1,6	2,3
Соя	5,3	6,3	8,0	8,4	10,0
Картофель	7,9	8,2	6,5	5,1	3,0
Овощи	2,9	1,1	1,1	0,9	0,9
Скот и птица на убой (в живом весе)	13,0	15,8	17,0	16,6	17,3
Молоко	27,2	27,7	27,7	25,4	25,0
Яйца, млн. штук	240,7	248,0	268,0	237,3	265,3

Парк основных видов техники в сельскохозяйственных организациях (на конец года, штук)

	2008	2009	2010	2011	2012
Тракторы	783	752	683	587	536
Зерноуборочные комбайны	136	133	129	112	91
Грузовые автомобили	386	362	362	278	261

Внесение минеральных удобрений под посевы в сельскохозяйственных организациях

	2008	2009	2010	2011	2012
Внесено минеральных удобрений:					
всего, тыс. т	3,1	2,6	2,5	1,9	2,5
на один гектар, кг:					
всей посевной площади	53	46	51	36	51
зерновых культур (без кукурузы)	63	50	61	57	57
картофеля	253	243	244	201	273
Удельный вес удобренной минеральными удобрениями площади во всей посевной площади, процентов	75,5	71,9	64,8	61,8	74,9

СЕЛЬСКОЕ И ЛЕСНОЕ ХОЗЯЙСТВО, РЫБОЛОВСТВО

**Внесение органических удобрений под посевы
в сельскохозяйственных организациях**

	2008	2009	2010	2011	2012
Внесено органических удобрений:					
всего, тыс. т	14,6	9,2	14,2	26,4	28,0
на один гектар, т:					
всей посевной площади	0,3	0,2	0,3	0,5	0,6
картофеля	0,1	0,0	-	3,6	-
Удельный вес удобренной органическими удобрениями площади во всей посевной площади, процентов	1,3	0,5	0,6	1,0	1,2

РАСТЕНИЕВОДСТВО

**Посевные площади сельскохозяйственных культур
по категориям хозяйств
(тысяч гектаров)**

	2008	2009	2010	2011	2012
	Хозяйства всех категорий				
Вся посевная площадь	77,1	79,2	72,6	77,0	78,9
в том числе площадь под посевами:					
зерновые культуры	13,6	14,8	6,1	8,3	8,9
технические культуры	10,9	13,6	15,1	14,8	14,2
картофель и овощебахчевые культуры	21,1	21,8	21,8	21,6	21,8
кормовые культуры	31,5	29,0	29,6	32,3	34,0
	Сельскохозяйственные организации				
Вся посевная площадь	55,9	56,3	48,6	51,4	52,1
в том числе площадь под посевами:					
зерновые культуры	12,9	13,9	5,6	7,5	8,0
технические культуры	9,8	12,0	12,4	11,1	9,8
картофель и овощебахчевые культуры	1,9	1,8	1,6	1,2	1,2
кормовые культуры	31,3	28,6	29,0	31,6	33,2

СЕЛЬСКОЕ И ЛЕСНОЕ ХОЗЯЙСТВО, РЫБОЛОВСТВО

	2008	2009	2010	2011	2012
	Хозяйства населения				
Вся посевная площадь	18,3	18,6	19,2	19,5	19,5
в том числе площадь под посевами:					
зерновые культуры	0,1	0,1	0,1	0,1	0,1
технические культуры	0,1	0,1	0,1	0,1	0,1
картофель и овощебахчевые культуры	18,1	18,4	19,0	19,3	19,3
кормовые культуры	0,1	0,0(49)	0,0(49)	0,0(49)	0,0(49)
	Крестьянские (фермерские) хозяйства¹				
Вся посевная площадь	2,3	2,6	3,7	6,1	7,3
в том числе площадь под посевами:					
зерновые культуры	0,6	0,6	0,8	0,7	0,8
технические культуры	0,7	1,0	1,5	3,6	4,3
картофель и овощебахчевые культуры	0,8	0,8	1,0	1,1	1,3
кормовые культуры	0,1	0,2	0,4	0,7	0,8

¹ Включая индивидуальных предпринимателей.

Валовой сбор продуктов растениеводства (тысяч тонн)

	2008	2009	2010	2011	2012
	Хозяйства всех категорий				
Зерновые культуры	26,6	17,1	5,6	10,4	13,7
Соя	9,3	11,6	14,7	14,4	16,9
Картофель	270,4	289,2	282,6	280,6	280,0
Овощи открытого грунта	69,0	60,0	58,3	61,3	63,4
	Сельскохозяйственные организации				
Зерновые культуры	25,2	15,9	4,9	9,2	12,1
Соя	8,4	10,0	12,6	10,5	11,4
Картофель	20,1	19,0	11,8	11,4	7,8
Овощи открытого грунта	4,2	3,4	2,3	1,3	2,2
	Хозяйства населения				
Зерновые культуры	0,3	0,2	0,2	0,2	0,2
Соя	0,1	0,1	0,1	0,1	0,1
Картофель	245,2	266,2	266,6	264,8	266,6
Овощи открытого грунта	61,5	53,6	52,8	55,4	56,6

СЕЛЬСКОЕ И ЛЕСНОЕ ХОЗЯЙСТВО, РЫБОЛОВСТВО

	2008	2009	2010	2011	2012
	Крестьянские (фермерские) хозяйства¹				
Зерновые культуры	1,1	1,0	0,5	1,0	1,4
Соя	0,9	1,6	2,0	3,7	5,4
Картофель	5,1	3,9	4,2	4,4	5,6
Овощи открытого грунта	3,3	3,0	3,2	4,7	4,7

¹ Включая индивидуальных предпринимателей.

Урожайность сельскохозяйственных культур

(в хозяйствах всех категорий, центнеров с одного гектара убранной площади)

	2008	2009	2010	2011	2012
Зерновые культуры	19,5	17,0	10,2	14,4	17,0
Соя (в весе после доработки)	10,3	10,0	10,0	11,2	12,3
Картофель	158	167	161	161	162
Овощи открытого грунта	183	164	153	165	170

СЕЛЬСКОЕ И ЛЕСНОЕ ХОЗЯЙСТВО, РЫБОЛОВСТВО**ЖИВОТНОВОДСТВО****Поголовье скота по категориям хозяйств
(на конец года, тысяч голов)**

	2008	2009	2010	2011	2012
Хозяйства всех категорий					
Крупный рогатый скот	32,7	30,0	26,9	26,9	26,4
в том числе коровы	15,1	14,2	13,8	13,7	12,7
Свиньи	63,2	65,0	61,9	66,1	66,1
Овцы и козы	6,6	6,2	6,2	6,5	7,2
Лошади	0,7	0,8	0,9	0,9	0,9
Сельскохозяйственные организации					
Крупный рогатый скот	21,7	19,6	16,8	16,4	16,5
в том числе коровы	10,2	9,3	9,1	8,7	8,1
Свиньи	49,5	47,7	43,8	42,2	46,4
Овцы и козы	0,1	0,2	0,2	0,3	0,4
Лошади	0,1	0,1	0,2	0,2	0,1
Хозяйства населения					
Крупный рогатый скот	10,4	9,6	9,2	9,5	8,7
в том числе коровы	4,7	4,5	4,2	4,3	4,1
Свиньи	11,8	12,1	12,4	13,8	13,3
Овцы и козы	6,0	5,7	5,7	5,8	6,0
Лошади	0,5	0,6	0,6	0,6	0,6
Крестьянские (фермерские) хозяйства¹					
Крупный рогатый скот	0,6	0,8	0,9	1,0	1,2
в том числе коровы	0,2	0,4	0,4	0,6	0,6
Свиньи	1,9	5,2	5,8	10,1	6,5
Овцы и козы	0,5	0,3	0,3	0,4	0,8
Лошади	0,1	0,1	0,1	0,1	0,1

¹ Включая индивидуальных предпринимателей.

СЕЛЬСКОЕ И ЛЕСНОЕ ХОЗЯЙСТВО, РЫБОЛОВСТВО

Поголовье птицы (на конец года, тысяч голов)

	2008	2009	2010	2011	2012
Поголовье птицы в хозяйствах всех категорий - всего	1909,8	1920,1	1842,9	1836,0	1970,6
в том числе в сельскохозяйственных организациях	1751,9	1760,3	1685,3	1686,3	1828,9
из него взрослой птицы	773,8	897,8	848,4	771,6	766,9
в том числе:					
кур и петухов	770,3	890,0	838,2	750,2	715,2
другие виды птицы	3,5	7,8	10,2	21,4	51,7

Производство основных продуктов животноводства по категориям хозяйств

	2008	2009	2010	2011	2012
	Хозяйства всех категорий				
Скот и птица на убой (в убойном весе), тыс. т	18,5	21,8	22,3	22,3	22,0
Молоко, тыс. т	52,0	52,3	52,4	50,6	50,6
Яйца, млн. штук	269,2	275,7	298,7	264,2	292,0
	Сельскохозяйственные организации				
Скот и птица на убой (в убойном весе), тыс. т	9,4	12,1	12,8	12,4	12,1
Молоко, тыс. т	28,6	29,4	29,8	27,8	27,9
Яйца, млн. штук	247,2	253,4	276,2	241,3	270,4
	Хозяйства населения				
Скот и птица на убой (в убойном весе), тыс. т	8,9	9,2	9,1	9,1	9,0
Молоко, тыс. т	22,8	21,8	21,5	21,2	20,9
Яйца, млн. штук	21,8	22,1	22,3	22,3	21,1
	Крестьянские (фермерские) хозяйства¹				
Скот и птица на убой (в убойном весе), тыс. т	0,2	0,4	0,4	0,8	0,8
Молоко, тыс. т	0,7	1,1	1,1	1,5	1,7
Яйца, млн. штук	0,2	0,2	0,2	0,5	0,6

¹ Включая индивидуальных предпринимателей.

СЕЛЬСКОЕ И ЛЕСНОЕ ХОЗЯЙСТВО, РЫБОЛОВСТВО

Расход кормов в животноводстве (в хозяйствах всех категорий)

	2008	2009	2010	2011	2012
Все корма в пересчете на кормовые единицы, тыс. т	209,9	217,6	205,2	191,8	199,7
в том числе концентрированные корма	114,9	130,3	128,7	117,4	121,4
Расход кормов в расчете на одну голову условного крупного скота, ц кормовых единиц	26,1	24,8	24,4	23,4	24,4

Продуктивность скота и птицы (в сельскохозяйственных организациях)

	2008	2009	2010	2011	2012
Надой молока на одну корову, кг	2739	2910	3185	3117	3368
Средняя годовая яйценоскость кур-несушек, штук	292	297	298	277	298
Продукция выращивания скота (приплод, прирост, привес) в расчете на одну голову, кг:					
крупного рогатого скота	65	63	58	62	68
свиней	131	137	133	144	150

ПРОДОВОЛЬСТВЕННЫЕ РЕСУРСЫ И ИХ ИСПОЛЬЗОВАНИЕ

Основные продовольственные ресурсы и их использование в 2012 году (тысяч тонн)

	Картофель	Овощи и продовольственные бахчевые культуры	Мясо и мясопродукты	Молоко и молокопродукты	Яйца и яйцопродукты, тыс. штук
Ресурсы					
Запасы на начало года	115,6	17,9	4,1	5,1	3,1
Производство	280,0	67,2	22,0	50,6	292,0
Ввоз, включая импорт	16,5	112,3	88,0	237,0	72,8

СЕЛЬСКОЕ И ЛЕСНОЕ ХОЗЯЙСТВО, РЫБОЛОВСТВО

	Картофель	Овощи и продовольственные бахчевые культуры	Мясо и мясопродукты	Молоко и молокопродукты	Яйца и яйцепродукты, тыс. штук
Итого ресурсов	412,1	197,4	114,1	292,7	367,9
Использование					
Производственное потребление	97,7	6,0	-	8,5	9,1
Потери	8,9	0,7	0,1	-	0,2
Вывоз, включая экспорт	0	8,3	0,7	-	0,2
Личное потребление	190,6	163,8	109,3	278,9	355,0
Запасы на конец года	114,9	18,6	4,0	5,3	3,4

ЛЕСНОЕ ХОЗЯЙСТВО

Охрана и защита лесов

	2008	2009	2010	2011	2012
Лесовосстановление, га	79102	80372	70174	68696	67186
в том числе искусственное (создание лесных культур)	6747	6002	5698	5868	5906
Защита лесов от вредных организмов биологическим методом, га	9050	800	-	-	-
Число лесных пожаров ¹ , единиц	574	336	250	453	695
Лесная площадь, пройденная пожарами ¹ , га	218933	417422	40290	106660	308779
Сгорело леса на корню ¹ , тыс. куб. м	3920,9	3517,7	337,2	1555,2	4000,1

¹ По состоянию на 1 ноября.

СЕЛЬСКОЕ И ЛЕСНОЕ ХОЗЯЙСТВО, РЫБОЛОВСТВО

Основные показатели работы организаций по виду экономической деятельности «Лесозаготовки»

	2010	2011	2012
Индекс производства, в процентах к предыдущему году	99,6	106,3	99,8
Производство отдельных видов продукции по виду деятельности «Лесозаготовки»: древесина необработанная, тыс. плот. м ³	5853,72	6242,75	6337,93

¹ В фактически действовавших ценах, без субъектов малого предпринимательства.

Основные показатели ведения охотничьего хозяйства

	2008	2009	2010	2011	2012
Общая площадь территорий, предоставленных для осуществления пользования охотничьими животными, млн. га	61,9	61,5	57,4	56,7	55,2
Затраты на биотехнические мероприятия по охране и воспроизводству охотничьих животных (в фактически действовавших ценах), тыс. руб.	1765,2	1544,9	1816,0	1798,3	1653,8
Затраты по учету численности охотничьих животных (в фактически действовавших ценах), тыс. руб.	1751,8	2031,1	1737,5	2138,9	2403,2

РЫБОЛОВСТВО

Основные показатели работы организаций по виду экономической деятельности «Рыболовство»

	2010	2011	2012
Индекс производства, в процентах к предыдущему году	88,9	в 2,0 р.	135,1
Производство отдельных видов продукции по виду деятельности «Рыболовство»: рыба живая, свежая или охлажденная, т	10950,48	22457,00	30023,44

СЕЛЬСКОЕ И ЛЕСНОЕ ХОЗЯЙСТВО, РЫБОЛОВСТВО**Потребление рыбы и рыбопродуктов
(на душу населения, килограммов)**

	2008	2009	2010	2011	2012
Потребление рыбы и рыбопродуктов	28	29	29	31	33

Экспорт рыбы и морепродуктов

	2008	2009	2010	2011	2012
Рыба и ракообразные, моллюски и другие беспозвоночные, млн. долл. США	113,6	107,3	130,0	128,3	154,5
из них:					
рыба мороженая, за исключением рыбного филе, тыс. т	76,3	71,9	104,4	90,1	108,7
филе рыбное и прочее мясо рыбы свежие, охлажденные или мороженые, тыс. т	5,0	7,4	2,8	4,3	0,8
ракообразные живые, свежие, охлажденные, мороженые, сушеные, соленые или в рассоле, тыс. т	2,0	1,8	2,0	2,8	2,1
Готовые продукты из мяса, рыбы или ракообразных, моллюсков и прочих водных беспозвоночных, млн. долл. США	0,7	1,2	1,1	1,0	0,0
из них:					
готовые или консервированные ракообразные, моллюски и прочие водные беспозвоночные, тыс. т	0,0	0,0	0,0	0,0	0,0

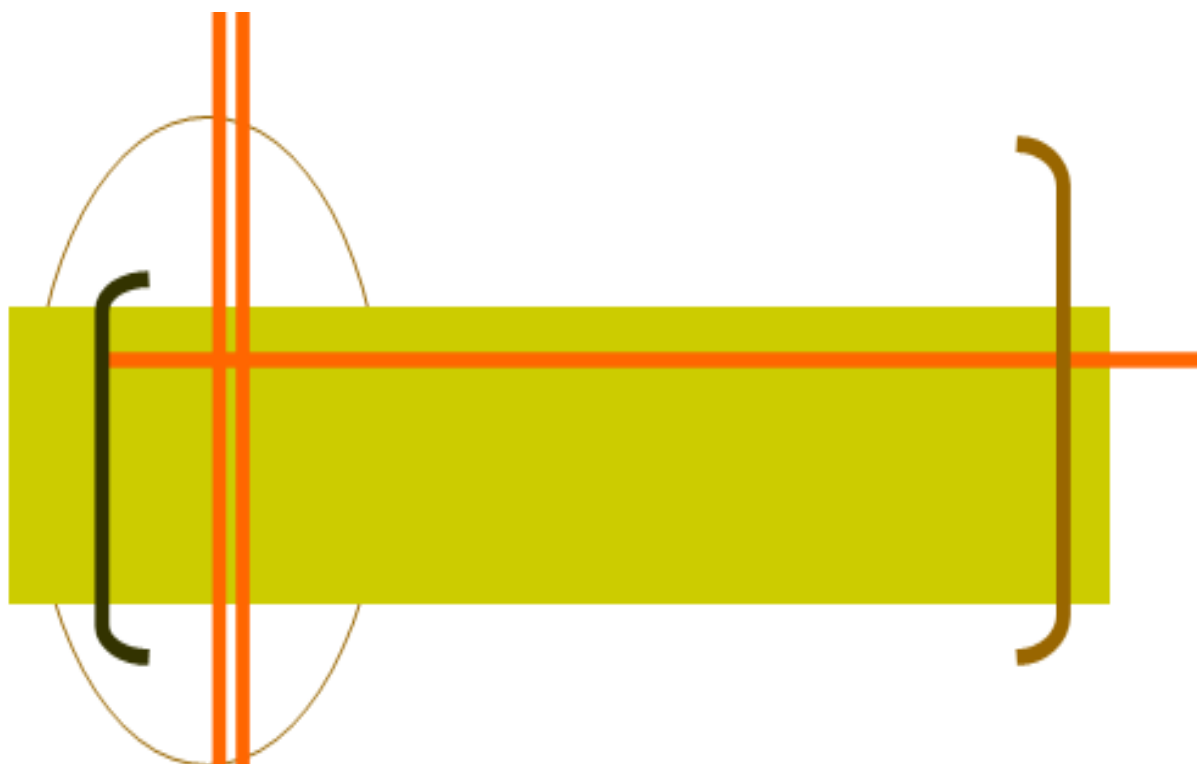

СТРОИТЕЛЬСТВО



Раздел представляет данные о деятельности строительных организаций, вводе в действие производственных мощностей, жилищном, коммунальном, бытовом и социально-культурном строительстве.

Объем работ, выполненных по виду экономической деятельности «Строительство» - это работы, выполненные организациями собственными силами по виду деятельности «Строительство» на основании договоров и (или) контрактов, заключаемых с заказчиками. В стоимость этих работ включаются работы по строительству новых объектов, капитальному и текущему ремонту, реконструкции, модернизации жилых и нежилых зданий и инженерных сооружений.

К **строительным организациям** относятся все общестроительные и специализированные организации, включая ремонтно-строительные организации, тресты (управления) механизации и домостроительные комбинаты, буровые организации, осуществляющие работы, связанные со строительством разведочных скважин на нефть и газ, и другие организации, зарегистрированные кодом ОКВЭД 45.

В число строительных организаций включаются юридические лица всех форм собственности, филиалы, структурные подразделения, субъекты малого предпринимательства, выполняющие работы по договорам строительного подряда и(или) государственным контрактам, заключаемым с заказчиками.

Ввод в действие мощностей – показатель мощности (производительности, вместимости, пропускной способности, площади, протяженности и т.д.), созданной в результате осуществления инвестиций в основной капитал. Введенные в эксплуатацию объекты (мощности) показываются в размерах, указанных в разрешениях на ввод объектов (мощностей) в эксплуатацию, оформленных в установленном порядке в соответствии с действующим законодательством Российской Федерации о градостроительной деятельности.

Данные о вводе в действие производственных мощностей включают ввод за счет нового строительства, расширения и реконструкции.

Прирост производственных мощностей за счет технического перевооружения и проведения других организационно-технических мероприятий в эти данные не включен.

Общая площадь введенных жилых домов определяется как сумма площадей жилых и подсобных помещений квартир, площадей лоджий, балконов, веранд, террас и холодных кладовых, подсчитываемых с соответствующими понижающими коэффициентами в домах квартирного и гостиничного типов, общежитиях постоянного типа и других строениях, предназначенных для проживания людей (домах для престарелых и инвалидов, спальных корпусах детских домов и школ-интернатов и др.), а также жилых и подсобных помещений в индивидуальных жилых домах. К подсобным помещениям относятся кухни, передние, внутриквартирные коридоры, ванны или душевые, туалеты, кладовые или хозяйственные встроенные шкафы. В домах-интернатах для престарелых и инвалидов, ветеранов, специальных домах для одиноких престарелых, детских домах к подсобным помещениям также относятся помещения культурно-бытового назначения и медицинского обслуживания.

В общую площадь жилых домов не входит площадь vestibule, тамбуров, лестничных площадок, общих коридоров, а также площадь в жилых домах, предназначенная для встроенно-пристроенных нежилых помещений.

В данные об общем **числе построенных квартир** включены квартиры в жилых домах квартирного и гостиничного типов и общежитиях, квартиры в нежилых зданиях, а также в индивидуальных жилых домах. Квартиры – помещения, оборудованные и используемые для постоянного проживания, обособленные от других жилых помещений, не имеющие с ними внутреннего сообщения и имеющие самостоятельный выход на лестничную клетку, в общий коридор или непосредственно наружу.

СТРОИТЕЛЬСТВО

ДЕЯТЕЛЬНОСТЬ СТРОИТЕЛЬНЫХ ОРГАНИЗАЦИЙ

Объем работ, выполненных по виду экономической деятельности «Строительство»

	2008	2009	2010	2011	2012
Млн. руб. (в фактически действовавших ценах)	38977,4	41116,8	70828,1	67149,5	66525,0
В процентах к предыдущему году (в сопоставимых ценах)	102,3	99,8	161,9	87,6	94,0

Объем работ, выполненных по виду экономической деятельности «Строительство» организациями различных форм собственности (в фактически действовавших ценах)

	2008	2009	2010	2011	2012
	Млн. рублей				
Объем выполненных работ - всего	38977,4	41116,8	70828,1	67149,5	66525,0
в том числе организация-ми по формам собственности:					
государственная	10179,7	9419,2	15268,1	12361,4	15436,7
муниципальная	360,4	458,5	440,5	690,0	1159,3
частная	24987,9	28396,1	50505,7	44086,2	38601,0
смешанная российская	2144,3	918,8	1797,6	2253,4	1502,8
прочие	1305,1	1924,2	2816,2	7758,5	9825,2
	В процентах к итогу				
Объем выполненных работ - всего	100	100	100	100	100
в том числе организация-ми по формам собственности:					
государственная	26,2	22,9	21,6	18,4	23,2
муниципальная	0,9	1,1	0,6	1,0	1,7
частная	64,1	69,1	71,3	65,7	58,0
смешанная российская	5,5	2,2	2,5	3,4	2,3
прочие	3,3	4,7	4,0	11,5	14,8

СТРОИТЕЛЬСТВО

Число действующих строительных организаций по формам собственности

	2008	2009	2010	2011	2012
Число строительных организаций – всего	877	894	915	1270	1279
в том числе по формам собственности:					
государственная	16	20	17	15	7
муниципальная	4	4	4	4	4
частная	833	852	875	1226	1251
смешанная российская	11	7	6	4	3
прочие	13	11	13	21	14

ВВОД В ДЕЙСТВИЕ ОТДЕЛЬНЫХ ПРОИЗВОДСТВЕННЫХ МОЩНОСТЕЙ, ЖИЛЫХ ДОМОВ, ОБЪЕКТОВ СОЦИАЛЬНО-КУЛЬТУРНОГО НАЗНАЧЕНИЯ

Ввод в действие отдельных производственных мощностей

	2008	2009	2010	2011	2012
Мощности по добыче и переработке:					
рыбы, тыс. т в год	-	18,4	3,0	45,9	-
Мощности по производству:					
пиломатериалов, тыс. куб. м в год	36,0	-	-	180,0	-
пластиковых окон, тыс. кв. м в год	-	30,0	-	-	-
древесностружечных плит, тыс. куб. м в год	-	-	160	-	-
сухих строительных смесей, тыс. т в год	-	-	3,8	-	-
хлебобулочных изделий, кг в сутки	-	320	2500	-	-
топливных гранул, тыс. куб. м в год	-	-	-	-	370
деревянные клееные конструкции, тыс. куб. м в год	-	-	-	-	141,6
Построены и реконструированы:					
электростанции дизельные, тыс. Квт	-	1,3	-	-	-

СТРОИТЕЛЬСТВО

	2008	2009	2010	2011	2012
ЛЭП – 35 кВ и выше, км	-	26,3	134,5	-	-
трансформаторные пони- зительные подстанции на- пряжением 35 кВ, тыс. кВА	20,0	-	36,0	-	-
сети тепловые магист- ральные, км	2,3	-	-	-	-
газопроводы магистраль- ные и отводы от них, км	307,4	3,3	2,2	7,1	22,8
нефтепроводы магист- ральные, км	-	-	-	-	391,9
станции насосные на маги- стральных нефтепроводах, ед	-	-	-	-	2
установка каталитического риформинга, тыс. т в год	-	-	350	-	1530
блок по подготовке нефти к переработке, тыс. т	-	-	4500	-	-
установка по первичной переработке нефти, тыс. т в год	-	-	2500	-	-
нефтеемкости, тыс. куб. м	4,9	16,5	-	-	28,9
помещение для крупного ро- гатого скота, скотомест	-	940	200	-	-
холодильники, тыс. т еди- новременного хранения	-	13,0	0,5	-	-
мусороперегрузочная станция, объект	-	-	-	1	-
взлетно-посадочные поло- сы с твердым покрытием, тыс. кв. м	-	-	-	-	12,6
автомобильные дороги с твердым покрытием обще- го пользования, км	24,3	63,1	48,2	50,8	34,2
станция технического об- служивания легковых ав- томобилей, единиц	-	-	1	-	2
капитальные гаражи бок- сового типа, единиц	-	-	-	-	1
автозаправочные станции, единиц	-	-	22	3	6
мосты, шт./ пог. м	9/474	10/2052	12/734	6/313	12/1114,6
Кузнецовский тоннель, объект	-	-	-	-	1

СТРОИТЕЛЬСТВО

	2008	2009	2010	2011	2012
вторые железнодорожные пути, км	-	-	-	-	9,4
АТС, тыс. номеров	23,9	7,3	11,6	13,9	0,1
подвижная радиотелефонная связь, тыс. номеров	-	510,0	739,0	88,0	-
междугородние линии связи, км	62,0	1257,0	-	-	-
волоконнооптические линии связи, км	-	663,1	157,1	633,0	-
радиорелейные линии связи, км	-	-	-	381	-
спутниковые наземные станции, штук	-	7	2	-	2
цифровые радиотелевизионные станции мощностью менее 1 кВт, штук	-	-	16	-	-
антенно-мачтовые сооружения для сотовой связи, штук	-	-	6	9	-
пожарное депо, автомашин	-	2	-	-	-
берегоукрепительные сооружения, км	7,1	-	-	-	-
дамбы для защиты от наводнений, км	3,3	-	-	-	-
рыбоводные предприятия, тыс. штук	-	30	1000	-	-
торговые предприятия, торговая площадь тыс. кв. м	9,4	30,6	34,6	21,9	53,1
предприятия общественного питания, посадочных мест	-	-	57	118	360
Проведены работы:					
по осушению земель, га	60	-	-	-	-
по рекультивации земель, га	-	-	3,1	638,4	2335,8

СТРОИТЕЛЬСТВО

Ввод в действие жилых домов (тысяч квадратных метров общей площади)

	2008	2009	2010	2011	2012
Всего построено	303,9	379,0	315,1	402,0	344,2
в том числе:					
населением за счет собственных и заемных средств	52,6	70,0	50,0	80,1	97,3
жилищно-строительными кооперативами	4,7	5,9	5,5	-	4,3
Удельный вес в общем вводе, процентов:					
жилых домов населения	17,3	18,5	15,9	19,9	28,3
жилых домов жилищно-строительных кооперативов	1,6	1,6	1,7	-	1,3

Ввод в действие жилых домов в городах и поселках городского типа и сельской местности

	2008	2009	2010	2011	2012
	В городах и поселках городского типа				
Всего введено в действие жилых домов, тыс. кв. м общей площади	288,7	358,2	291,6	363,5	302,1
в том числе построенных населением за счет собственных и заемных средств	40,2	53,2	34,8	49,9	63,2
На 1000 человек населения, кв. м общей площади	261,3	324,6	264,9	331,6	276,2
	В сельской местности				
Всего введено в действие жилых домов, тыс. кв. м общей площади	15,2	20,8	23,5	38,5	42,1
в том числе построенных населением за счет собственных и заемных средств	12,4	16,8	15,2	30,2	34,1
На 1000 человек населения, кв. м общей площади	61,4	84,5	95,9	156,1	169,2

СТРОИТЕЛЬСТВО

Ввод в действие жилых домов организациями различных форм собственности

	2008	2009	2010	2011	2012
	Тыс. кв. м общей площади				
Всего введено в действие жилых домов, тыс. кв. м общей площади	303,9	379,0	315,1	402,0	344,2
в том числе по формам собственности:					
государственная	179,5	210,5	144,7	202,8	108,2
из нее:					
федеральная	174,7	209,5	134,0	202,7	102,4
собственность субъектов Российской Федерации	4,8	1,0	10,7	0,1	5,8
муниципальная	12,9	22,3	28,5	38,4	37,1
частная	111,5	146,2	104,9	153,4	176,8
смешанная российская	-	-	-	-	3,4
иностранная	-	-	22,8	-	2,1
совместная частная и иностранная	-	-	14,2	-	-
совместная российская и иностранная	-	-	-	-	16,6
иная смешанная собственность	-	-	-	7,4	-
	Удельный вес в общем объеме ввода, процентов				
Всего введено в действие жилых домов, тыс. кв. м общей площади	100	100	100	100	100
в том числе по формам собственности:					
государственная	59,1	55,6	45,9	50,4	31,4
из нее:					
федеральная	57,5	55,3	42,5	50,4	29,7
собственность субъектов Российской Федерации	1,6	0,3	3,4	0,0	1,7
муниципальная	4,2	5,9	9,1	9,6	10,8
частная	36,7	38,5	33,3	38,2	51,4
смешанная российская	-	-	-	-	1,0
иностранная	-	-	7,2	-	0,6
совместная частная и иностранная	-	-	4,5	-	-

СТРОИТЕЛЬСТВО

	2008	2009	2010	2011	2012
совместная российская и иностранная	-	-	-	-	4,8
иная смешанная собственность	-	-	-	1,8	-

Основные характеристики построенных квартир

	2008	2009	2010	2011	2012
	Всего				
Число квартир	4242	5525	4602	5625	4756
Их средний размер, кв. м общей площади	72	69	68	71	72
Из них по видам квартир, в процентах от общего ввода:					
однокомнатные	24,5	31,5	33,5	26,8	33,2
двухкомнатные	41,5	41,5	29,1	35,9	34,1
трехкомнатные	26,5	24,0	31,4	29,2	22,5
четырёхкомнатные и более	7,5	3,0	6,0	8,1	10,2
	Жилищно-строительными кооперативами				
Число квартир	35	84	55	-	62
Их средний размер, кв. м общей площади	135	70	99	-	70
	Населением за счет собственных и заемных средств				
Число квартир	394	556	390	611	727
Их средний размер, кв. м общей площади	133	126	128	131	134

Жилые дома, находящиеся в незавершенном строительстве (на конец года)

	2008	2009	2010	2011	2012
Число жилых домов, находящихся в незавершенном строительстве (без индивидуальных)	76	45	40	64	48
Их общая площадь, тыс. кв. м	518,3	299,8	302,4	249,6	232,4

СТРОИТЕЛЬСТВО

Ввод в действие объектов коммунального хозяйства, бытового обслуживания населения и гостиниц

	2008	2009	2010	2011	2012
Водопровод, тыс. куб. м в сутки/км	1,9/2,0	-/-	-/-	-/-	4,8/4,5
Газовые сети, км	-	2,8	-	42,9	-
Канализация, тыс. куб. м в сутки/км	-	64,8/-	0,4/-	-/-	16,3/3,0
Тепловые сети, км	-	-	0,3	-	1,9
Бани, мест	50	-	-	-	-
Гостиницы, мест	-	-	21	90	89
Котельные, Гкал/час	1,3	16,9	48,1	22,6	24,7

Ввод в действие образовательных учреждений и объектов социально-культурного назначения

	2008	2009	2010	2011	2012
	В городах и поселках городского типа и сельской местности				
Общеобразовательные учреждения, ученических мест	194	-	80	15	80
Дошкольные учреждения, мест	-	-	20	105	345
Больничные учреждения, коек	91	-	167	-	-
Амбулаторно-поликлинические учреждения, посещений в смену	770	64	340	-	170
Центр позитронно-эмиссионной томографии, объект	-	-	-	-	1
Реабилитационный центр для детей и подростков с ограниченными возможностями, мест	-	-	-	-	30
Плоскостные спортивные сооружения (футбольные поля), тыс. кв. м	7,7	-	-	3,4	0,5
Физкультурно-оздоровительный комплекс, тыс. кв. м	2,8	-	-	-	-
Спортивные сооружения, тыс. кв. м	2,0	4,3	0,4	0,7	0,7
Торгово-развлекательные центры, тыс. кв. м	-	25	1,1	-	-
Торгово-офисные центры, тыс. кв. м	-	6,3	-	0,9	-
Здания административно-делового назначения, тыс. кв. м	-	27,6	-	-	-

СТРОИТЕЛЬСТВО

	2008	2009	2010	2011	2012
Дом-интернат для престарелых, инвалидов, мест	-	-	100	-	-
Детский дом, мест	-	-	95	-	-
Плавательный бассейн (с длинной дорожек 25м), зеркало воды тыс. кв. метров	-	-	-	1,1	-
Городской дворец культуры, тыс. кв. метров	-	-	-	6,7	-
Культовые сооружения, единиц	-	-	-	3	-
в том числе в сельской местности					
Амбулаторно-поликлинические учреждения, посещений в смену	-	-	-	-	70
Общеобразовательные учреждения, ученических мест	194	-	80	15	80
Дошкольные учреждения, мест	-	-	20	10	40
Детский дом, мест	-	-	95	-	-

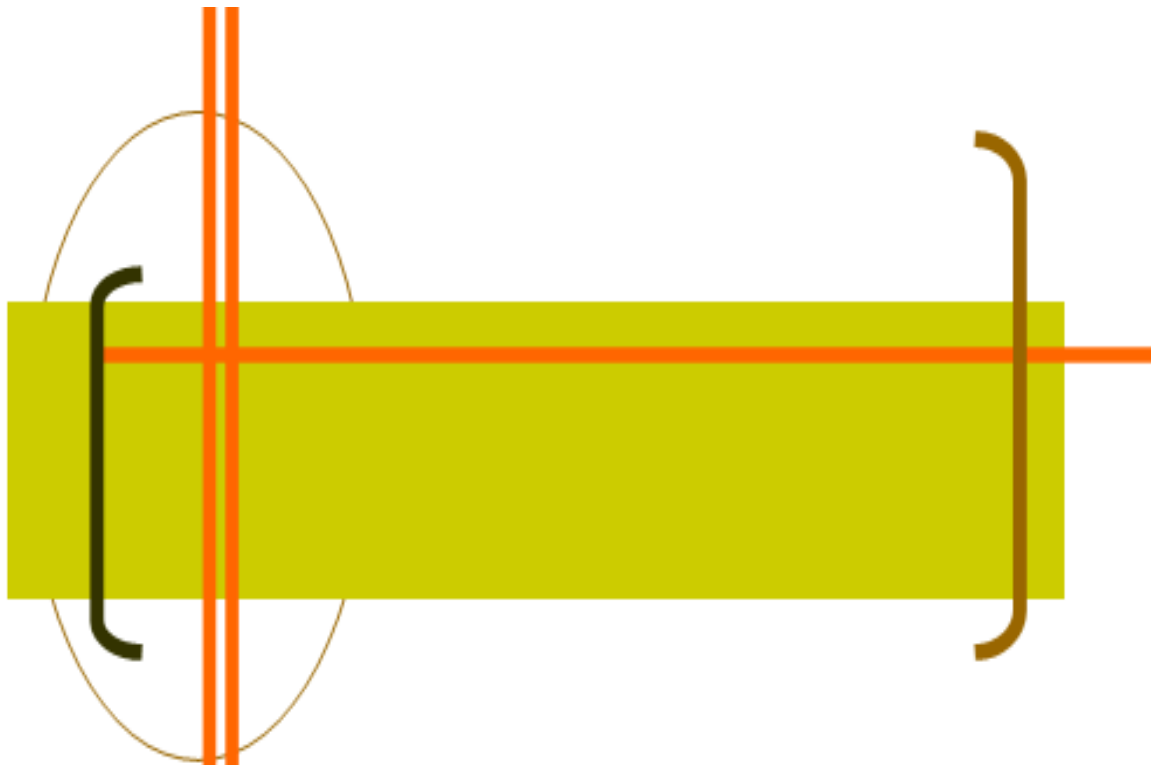

ТРАНСПОРТ

В разделе представлены данные об объемах перевозок грузов и пассажиров транспортом, о протяженности транспортных путей, аварийности на транспорте.

Транспорт как вид хозяйственной деятельности подразделяется на транспорт общего и необщего пользования.

Транспорт общего пользования – транспорт, удовлетворяющий потребности организаций всех видов деятельности и населения в перевозках грузов и пассажиров, перемещающий различные виды продукции между производителями и потребителями, осуществляющий общедоступное транспортное обслуживание населения. К перевозкам транспортом общего пользования относятся перевозки на коммерческой основе (за плату) пассажиров или грузов. Перевозка, осуществляемая коммерческой организацией, признается перевозкой транспортом общего пользования, если из закона, иных правовых актов вытекает, что эта организация обязана осуществлять перевозки грузов, пассажиров и багажа по обращению любого гражданина или юридического лица.

Договор перевозки транспортом общего пользования является публичным договором.

Транспорт необщего пользования (ведомственный) – транспорт, осуществляющий, как правило, перевозки грузов и пассажиров своей организации.

Перевезено грузов (объем перевозок грузов) – количество грузов в тоннах, перевезенных транспортом. Начальный момент процесса перевозок грузов отражается показателем “отправлено (отправление) грузов”, конечный момент – показателем “прибыло (прибытие) грузов”. Для отдельных организаций транспорта для характеристики всего объема работы применяется показатель “перевезено (перевозка) грузов”, который определяется как сумма отправленных грузов и принятых грузов от других организаций транспорта для перевозки. Единицей наблюдения в статистике перевозок грузов является отправка, т.е. партия груза, перевозка которой оформлена договором перевозки.

По всем видам транспорта, кроме автомобильного, **объем перевезенных грузов** показан по моменту отправления. На автомобильном транспорте учет перевезенных грузов осуществляется по моменту прибытия.

Грузооборот транспорта – объем работы транспорта по перевозкам грузов. Единицей измерения является тонно-километр. Определяется путем суммирования произведений массы перевезенных грузов в тоннах на расстояние перевозки в километрах (милях).

Перевезено пассажиров - число пассажиров, перевезенных за определенный период времени. Единицей наблюдения в статистике перевозок пассажиров является пассажиро-поездка. Момент учета отправленных пассажиров определяется на отдельных видах транспорта неодинаково: или по моменту приобретения билета (на железнодорожном, автомобильном, городском электрическом транспорте), или по моменту отправления транспортного средства (на водном и воздушном транспорте). Момент прибытия в статистике перевозок пассажиров на практике, за исключением воздушного транспорта, не используется.

Пассажирооборот транспорта – объем работы транспорта по перевозкам пассажиров. Единицей измерения является пассажиро-километр. Опреде-

ляется суммированием произведений количества пассажиров по каждой позиции перевозки на расстояние перевозки.

Данные по перевозкам пассажиров и пассажирообороту железнодорожного транспорта приведены с учетом оценки объемов перевозок пассажиров, пользующихся правом бесплатного проезда в пригородном сообщении и изменения системы учета объемов перевозок работников железнодорожного транспорта.

Грузооборот и пассажирооборот на воздушном транспорте определены только по перевозкам транспортной авиацией, т.е. без учета перевозок авиацией, применяемой в организациях всех видов экономической деятельности.

По воздушному транспорту представлены данные о деятельности регулярных и нерегулярных авиаперевозчиков.

Регулярные авиаперевозчики – организации, осуществляющие коммерческие перевозки пассажиров, грузов и почты, а также авиационные работы для нужд организаций и населения как на регулярной, так и на нерегулярной основе. К регулярным перевозкам относятся полеты, запланированные и выполняемые в соответствии с опубликованным расписанием за плату, или достаточно частые полеты, которые поддаются определенной систематизации и доступны для общественного пользования, а также дополнительные полеты, вызванные перегрузкой регулярных рейсов.

Нерегулярные авиаперевозчики – организации, осуществляющие коммерческие перевозки грузов, почты и пассажиров и авиационные работы для нужд организаций и населения только на нерегулярной основе (чартерные (заказные) полеты, спецрейсы, туристские маршруты, не отнесенные к регулярным перевозкам).

Протяженность сети путей сообщения – суммарная протяженность в километрах участков путей транспортного сообщения. Определяется на дату путем суммирования длин отдельных участков, образующих сеть.

ТРАНСПОРТ

ГРУЗОВЫЕ ПЕРЕВОЗКИ

Перевозки грузов по видам транспорта общего пользования (тысяч тонн)

	2008	2009	2010	2011	2012
Транспорт - всего	27595	25350	25809	26289	30407
в том числе:					
железнодорожный	20730	18465	20182	20700	22232
автомобильный ¹	2958	2181	2536	1844	3808
морской	149	133	124	146	106
внутренний водный	3753	4571	2967	3598	4260
воздушный	5	0,0	0,0	1	1

¹ С учетом оценки объемов работы, выполненной предпринимателями (физическими лицами), занимающимися коммерческими грузовыми автоперевозками.

Перевозки грузов в международном сообщении по отдельным видам транспорта общего пользования (тысяч тонн)

	2008	2009	2010	2011	2012
Автомобильный транспорт - всего	4,3	16,3	47,6	45,7	27,3
в том числе:					
экспорт	-	11,5	44,1	45,2	27,3
импорт	4,3	4,8	3,5	0,5	-
Внутренний водный транспорт - всего	1410,0	1028,9	1105,9	1310,7	1231,6
в том числе:					
экспорт	1111,4	904,2	1010,0	1129,0	1099,9
импорт	170,7	59,7	52,2	106,7	75,7
между иностранными пунктами без захода в СНГ	127,9	65,0	43,7	75,0	56,0

ТРАНСПОРТ

Грузооборот по видам транспорта (миллионов тонно-километров)

	2008	2009	2010	2011	2012
Транспорт - всего	63962	66567	81248	87185	94519
в том числе:					
железнодорожный	61064	64155	78863	84574	91838
автомобильный ¹	249	250	224	214	209
морской	57	69	51	74	72
внутренний водный	2573	2093	2110	2322	2399
воздушный	19	0,0	0,0	1	1

¹ С учетом оценки объемов работы, выполненной предпринимателями (физическими лицами), занимающимися коммерческими грузовыми автоперевозками.

Грузооборот в международном сообщении по отдельным видам транспорта общего пользования (миллионов тонно-километров)

	2008	2009	2010	2011	2012
Автомобильный транспорт - всего	3,5	6,0	31,3	30,6	20,6
в том числе:					
экспорт	-	2,7	29,6	30,3	20,6
импорт	3,5	3,3	1,7	0,3	-
Внутренний водный транспорт - всего	2305,7	1865,2	1905,4	2056,4	2118,0
в том числе:					
экспорт	1798,0	1640,3	1735,0	1620,5	1925,0
импорт	319,5	107,1	92,8	185,3	88,2
между иностранными пунктами без захода в СНГ	188,2	117,8	77,6	250,6	104,8

Перевозки грузов и грузооборот автомобильного транспорта организаций всех видов экономической деятельности

	2008	2009	2010	2011	2012
Перевозки грузов, млн. т	52,4	44,1	44,5	44,2	52,6
Грузооборот, млн. т·км	1378,8	1155,1	1074,4	1066,0	1245,8

ТРАНСПОРТ

ПАССАЖИРСКИЕ ПЕРЕВОЗКИ

Перевозки пассажиров по видам транспорта общего пользования (тысяч человек)

	2008	2009	2010	2011	2012
Транспорт - всего	216457	213385	213608	190774	196514
в том числе:					
железнодорожный	4556	3517	3184	3108	2905
внутренний водный	1213	1017	962	909	794
воздушный	496	45	50	61	70
трамвайный	29212	26799	22412	21182	24483
троллейбусный	11008	9494	7003	7520	7747
автобусный	169972	172513	179997	157994	160515

Перевозки пассажиров транспортом общего пользования по видам сообщения (тысяч человек)

	2008	2009	2010	2011	2012
Международное сообщение:					
автобусное	0,0	0,0	0,0	0,0	5,0
внутреннее водное	69,8	73,0	78,6	76,6	31,9
воздушное	141,9	-	-	-	-
Междугородное сообщение:					
железнодорожное	2423,0	2122,0	2164,0	2146,0	2025,0
автобусное	859,5	955,2	812,1	705,6	695,0
внутреннее водное	71,4	67,8	60,2	55,6	42,5
воздушное	354,0	44,8	49,8	60,9	70,0
Пригородное сообщение:					
железнодорожное	2133,0	1395,0	1020,0	962,0	880,0
автобусное	6968,2	7191,3	7391,3	6473,7	5901,9
внутреннее водное	969,5	796,8	742,1	700,0	650,3
Внутригородское сообщение:					
автобусное	67997,9	82806,1	86726,0	74624,0	74480,6
трамвайное	29212,5	26798,8	22411,8	21182,4	24483,3
троллейбусное	11008,0	9493,5	7003,0	7520,0	7746,8
внутреннее водное	102,7	79,4	80,8	76,8	69,2

ТРАНСПОРТ

Основные показатели работы городского пассажирского транспорта

	2008	2009	2010	2011	2012
Число маршрутов (на конец года):					
автобусов	79	81	77	74	74
трамваев	10	10	10	10	10
троллейбусов	4	4	4	4	3
Среднесписочное число транспортных средств, штук:					
автобусов	404	498	499
трамваев	137	137	128	122	119
троллейбусов	53	57	53	51	51
Коэффициент использования парка, процентов:					
автобусов	69,3	70,2	73,1	-	-
трамваев	66,4	67,4	59,7	58,6	61,8
троллейбусов	65,5	65,6	62,4	65,0	62,8
Число выполненных рейсов, тыс.:					
автобусами	940,7	1167,2	1188,9	1025,9	945,3
трамваями	518,5	532,0	472,7	336,0	296,6
троллейбусами	230,3	247,6	226,7	129,5	97,2

Основные показатели работы междугородного и пригородного автобусного транспорта

	2008	2009	2010	2011	2012
Число маршрутов (на конец года):					
междугородных	24	22	24	22	24
пригородных	46	55	52	52	52
Среднесписочное число автобусов, штук:					
на междугородных маршрутах	56	41	53	-	-
на пригородных маршрутах	130	127	118	-	-
Коэффициент выпуска автобусов на линию, процентов:					
на междугородных маршрутах	60,9	67,6	63,6	-	-
на пригородных маршрутах	59,6	69,5	67,7	-	-
Число выполненных рейсов, тыс.:					
на междугородных маршрутах	32,1	26,9	26,5	27,1	25,1
на пригородных маршрутах	180,4	184,2	170,9	155,8	144,0

ТРАНСПОРТ

Пассажиروоборот по видам транспорта общего пользования (миллионов пассажиро-километров)

	2008	2009	2010	2011	2012
Транспорт - всего	5272,9	3384,8	3545,1	3438,3	3304,7
в том числе:					
железнодорожный	1889,6	1618,4	1637,4	1616,3	1515,7
внутренний водный	49,1	47,4	42,9	38,6	29,3
воздушный	1594,0	39,0	42,5	53,4	60,6
трамвайный	106,8	97,8	80,7	76,0	88,8
троллейбусный	50,5	43,6	32,1	34,5	35,6
автобусный	1582,9	1538,6	1709,5	1619,5	1574,7

Пассажируоборот транспорта общего пользования по видам сообщения (миллионов пассажиро-километров)

	2008	2009	2010	2011	2012
Международное сообщение:					
автобусное	0,0	0,0	0,0	0,0	0,4
внутреннее водное	4,8	5,0	5,4	5,3	2,2
воздушное	260,3	-	-	-	-
Междугородное сообщение:					
железнодорожное	1666,2	1472,5	1526,8	1508,0	1414,8
автобусное	94,8	77,4	78,8	78,9	75,6
внутреннее водное	32,8	30,8	27,4	24,4	18,5
воздушное	1333,7	39,0	42,5	53,4	60,6
Пригородное сообщение:					
железнодорожное	223,4	145,9	110,6	108,3	100,9
автобусное	128,1	135,2	139,2	126,1	123,9
внутреннее водное	11,2	11,4	9,9	8,7	8,4
Внутригородское сообщение:					
автобусное	432,9	543,0	574,6	493,4	518,9
трамвайное	106,8	97,8	80,7	76,0	88,8
троллейбусное	50,5	43,6	32,1	34,5	35,6
внутреннее водное	0,3	0,2	0,2	0,2	0,2

ТРАНСПОРТ

ТРАНСПОРТНЫЕ СРЕДСТВА И ПУТИ СООБЩЕНИЯ

Наличие транспортных средств (на конец года, штук)

	2008	2009	2010	2011	2012
Грузовые транспортные средства:					
грузовые автомобили (включая пикапы и легковые фургоны) - всего	44209	41232	43996	46194	50384
в том числе:					
общего пользования	255	332	280	325	344
в собственности граждан	37204	33709	36660	38991	42101
Пассажирские транспортные средства:					
автобусы общего пользования	621	669	623	594	626
легковые автомобили - всего	226633	239846	251969	267635	293112
в том числе в собственности граждан	221741	234467	246372	262027	287203
троллейбусы	58	55	52	52	50
трамвайные вагоны	142	133	127	120	118

Протяженность путей сообщения (на конец года, километров)

	2008	2009	2010	2011	2012
Железнодорожные пути общего пользования	2099	2099	2099	2099	2126
Автомобильные дороги - всего	8918	8786	9359	9185	9745
в том числе:					
общего пользования	5768	5832	6046	6007	6635
ведомственные	3150	2954	3313	3178	3110
Из общей протяженности автомобильных дорог - дороги с твердым покрытием - всего	7379	7592	7768	8069	8703
в том числе:					
общего пользования	5341	5627	5856	5888	6303
ведомственные	2038	1965	1912	2181	2400
Трамвайные пути ¹	60,9	60,9	60,9	60,9	60,9

ТРАНСПОРТ

	2008	2009	2010	2011	2012
Троллейбусные линии ¹	27,9	27,9	27,9	26,5	26,5
Внутренние водные судоходные пути	2859	2859	2859	2822	2822

¹ Эксплуатационная длина.

Плотность путей сообщения

(на конец года, километров путей на 1000 квадратных километров территории)

	2008	2009	2010	2011	2012
Железнодорожные пути общего пользования	2,7	2,7	2,7	2,7	2,7
Автомобильные дороги с твердым покрытием - всего	9,4	9,6	9,9	10,2	11,0
в том числе:					
общего пользования	6,8	7,1	7,4	7,5	8,0
ведомственные	2,6	2,5	2,4	2,8	3,0
Внутренние водные судоходные пути	3,6	3,6	3,6	3,6	3,6

Интенсивность перевозок грузов по видам путей сообщения

(миллионов тонно-километров на один километр длины путей)

	2008	2009	2010	2011	2012
Железнодорожные пути общего пользования	29,1	30,6	37,6	40,3	43,2
Автомобильные дороги общего пользования и ведомственные	0,2	0,1	0,1	0,1	0,1
Внутренние водные судоходные пути	0,9	0,7	0,7	0,8	0,8

ТРАНСПОРТ

Интенсивность перевозок пассажиров по видам путей сообщения (миллионов пассажиро-километров на один километр длины путей)

	2008	2009	2010	2011	2012
Железнодорожные пути общего пользования	0,9	0,8	0,8	0,8	0,7
Автомобильные дороги общего пользования с твердым покрытием	0,3	0,3	0,3	0,3	0,3
Внутренние водные судоходные пути	0,02	0,02	0,02	0,01	0,01

АВАРИЙНОСТЬ НА ТРАНСПОРТЕ

Численность пострадавших в происшествиях с транспортными средствами (по данным УГИБДД УВД по Хабаровскому краю, человек)

	2008	2009	2010	2011	2012
	Погибло				
Пострадало в происшествиях на автомобильных дорогах и улицах - всего	312	230	247	246	233
в том числе по вине водителей транспортных средств:	248	176	213	211	197
индивидуальных владельцев	231	164	187	172	174
организаций	18	14	14	24	6
	Ранено				
Пострадало в происшествиях на автомобильных дорогах и улицах - всего	2993	2437	2384	2349	2767
в том числе по вине водителей транспортных средств:	2418	2021	2141	2101	2534
индивидуальных владельцев	2246	1867	1877	1810	2220
организаций	184	166	141	182	153

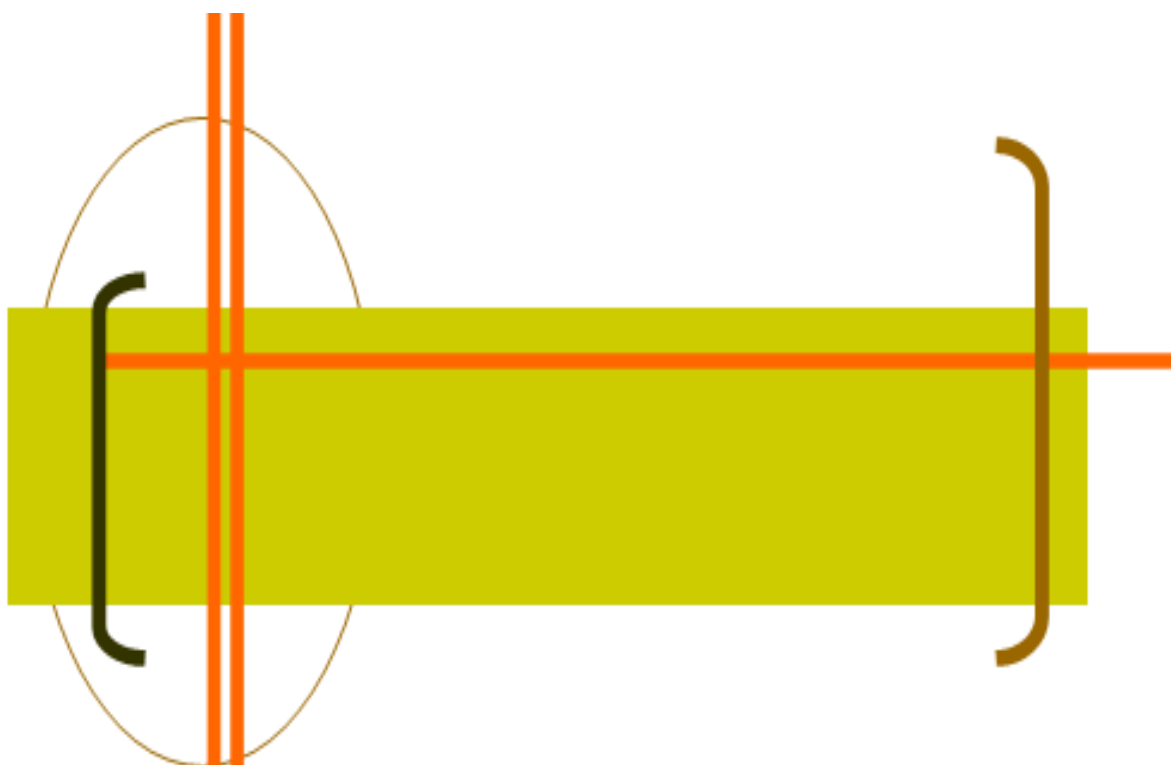

**СВЯЗЬ,
ИНФОРМАЦИОННЫЕ И
КОММУНИКАЦИОННЫЕ
ТЕХНОЛОГИИ**

В разделе представлены данные о деятельности организаций (операторов связи), оказывающих услуги связи. Содержатся сведения о развитии междугородной и международной связи общего пользования, почтовой и местной телефонной связи, подвижной связи. Приводится информация об информационных и коммуникационных технологиях.

Оператор связи – юридическое лицо, оказывающее услуги связи на основании лицензии.

Услуги связи – продукт деятельности по приему, обработке, передаче и доставке почтовых отправлений или сообщений электросвязи.

Объем услуг связи – стоимость оказанных операторами связи услуг почтовой связи, электросвязи, услуг присоединения и пропуска трафика, услуг по обеспечению регулирования использования радиочастотного спектра радиоэлектронных средств.

Электрическая связь – передача и прием знаков, сигналов, письменного текста, изображений и звуков или сообщений любого рода по проводной, радио-, оптической или другим электромагнитным системам. Включает сети и средства, обеспечивающие телефонную, телеграфную, факсимильную связь, передачу данных и других видов документальных сообщений (включая обмен информацией между ЭВМ), а также телевизионное, звуковое и иные виды радио- и проводного вещания.

Подвижная связь – совокупность технических средств (радиооборудование, коммуникационное оборудование, соединительные линии и сооружения), с помощью которых можно предоставить подвижным абонентам связь между собой и с абонентами телефонной сети общего пользования.

Сотовая связь – мобильная система радио-телефонной связи. Принцип действия этой системы заключается в том, что принимающие станции с выходом на АТС покрывают город (район). По мере перемещения владельца сотового радиотелефона он автоматически переключается с одной станции на другую.

Почтовая связь – прием, обработка, перевозка и доставка почтовых отправлений, а также экспедирование, доставка и распространение периодической печати.

Телефонные аппараты. Основные телефонные аппараты – телефонные аппараты, занимающие самостоятельные номера на городской телефонной станции, в том числе спаренные телефонные аппараты, предназначенные для общего пользования. **Дополнительные (параллельные)** телефонные аппараты – аппараты, присоединенные к общей линии с основным аппаратом и не имеющие самостоятельного номера на станции.

Таксофоны универсальные – таксофоны, с которых осуществляются как междугородные и международные, так и местные телефонные соединения.

Квартирные телефонные аппараты – телефонные аппараты, установленные в квартирах (жилых домах), в том числе основные.

Под информационными и коммуникационными технологиями (ИКТ) понимаются технологии, использующие средства микроэлектроники для сбора, хранения, обработки, поиска, передачи и представления данных, текстов, образов и звука.

Глобальная информационная сеть охватывает совокупность электронно-вычислительных машин (ЭВМ), которые могут быть расположены в любых точках земного шара, связанных между собой каналами дальней связи (коммутируемыми или выделенными), предоставляемыми телефонными компаниями или другими организациями связи. Глобальная информационная сеть обеспечивает пользователям возможность обмениваться информацией, совместно использовать технические и программные средства, информационные ресурсы. Глобальная сеть может быть как общедоступной (Интернет, электронная почта), так и специализированной (корпоративной или ведомственной).

Интернет – глобальное (всемирное) множество независимых компьютерных сетей, соединенных между собой для обмена информацией по стандартным открытым протоколам.

Локальная вычислительная сеть соединяет две или более ЭВМ (возможно, разного типа), а также принтеры, сканеры, системы сигнализации (охранной, пожарной) и другое производственное оборудование или периферийные устройства, расположенные в пределах одного или нескольких соседних зданий, и не использует для этого средства связи общего назначения.

Электронный документооборот (ЭДО) – система ведения документации, при которой весь массив создаваемых, передаваемых и хранимых документов поддерживается с помощью информационных и коммуникационных технологий на компьютерах, объединенных в сетевую структуру, предусматривающую возможность формирования и ведения распределенной базы данных. Показатель характеризует использование информационных и коммуникационных технологий (ИКТ) для решения внутренних задач организации в форме использования систем электронного документооборота.

Организации, использовавшие сеть Интернет для размещения (получения) заказов на товары (работы, услуги), - организации, осуществлявшие продажу (закупку) товаров (работ, услуг) по заказам, полученным (переданным) в результате заполнения в интерактивном режиме специальной формы, размещенной на веб-сайте, или с использованием другого специализированного программного обеспечения. Заказы, переданные в виде обычного сообщения электронной почты, не учитываются.

Затраты на информационные и коммуникационные технологии представляют собой выраженные в денежной форме фактические расходы организации, связанные с закупкой вычислительной техники и программного обеспечения, оплатой услуг связи, обучением сотрудников разработке и применению ИКТ, оплатой услуг сторонних организаций и специалистов, а также прочие расходы на ИКТ, включая затраты организации на разработку программных средств собственными силами. В составе затрат на ИКТ учитываются текущие и капитальные затраты обследованных организаций (без субъектов малого предпринимательства).

СВЯЗЬ

Основные показатели связи общего пользования

	2008	2009	2010	2011	2012
Отправлено (исходящий обмен), млн. штук:					
письменной корреспонденции	17,6	18,7	19,8	18,9	18,8
печатных изданий	1,4	1,3	1,2	1,1	1,0
посылок	0,2	0,2	0,2	0,2	0,2
почтовых переводов денежных средств	2,1	1,8	1,5	1,3	1,1
выплат пенсий	5,4	5,5	6,3	6,0	5,6
Исходящие телефонные соединения междугородной и международной сети фиксированной связи, млн. часов	3,7	3,3	3,3	3,7	3,9
Число телефонных аппаратов (включая таксофоны) телефонной сети общего пользования на 1000 человек населения (на конец года) - всего, штук	315,6	319,0	319,8	310,6	302,9
Число подключенных терминалов сотовой связи на 1000 человек населения (на конец года), штук	1365,1	1600,2	1673,4	1788,1	1840,2
Число основных радиотрансляционных точек, тыс.	84,5	81,0	56,8	45,3	35,7
в том числе в сельской местности	1,7	0,9	0,6	0,5	0,3

СВЯЗЬ, ИНФОРМАЦИОННЫЕ И КОММУНИКАЦИОННЫЕ ТЕХНОЛОГИИ**Объем услуг связи**

(в фактически действовавших ценах, миллионов рублей)

	2008	2009	2010	2011	2012
Связь – всего	13331,8	14354,5	15811,1	16560,5	18550,3
из нее:					
почтовая	786,3	934,2	979,5	1104,6	1173,1
междугородная и между- народная телефонная	1621,6	1758,9	1576,1	1292,5	897,9
городская телефонная	1270,1	1411,5	1518,5	1533,2	1586,3
сельская телефонная	127,1	127,7	137,1	140,1	138,2
предоставленная с таксо- фонов	1,8	1,9	2,0	1,4	0,5
документальная	1394,0	1685,0	1624,6	1871,9	1992,4
радиосвязь, радиовещан- ие, телевидение и спут- никовая связь	640,7	625,9	663,7	697,1	658,3
проводное вещание	57,9	59,4	51,7	39,1	37,8
подвижная связь	5878,4	6054,0	6972,0	7679,1	8482,6
присоединение и пропуска трафика	990,6	1114,6	1681,1	1541,1	3553,6
другие услуги связи	563,3	581,4	604,8	660,4	29,6

Объем услуг связи, оказанных населению

(в фактически действовавших ценах, миллионов рублей)

	2008	2009	2010	2011	2012
Связь – всего	7483,6	7823,2	8801,0	9504,6	10165,3
из нее:					
почтовая	293,1	290,2	269,5	279,8	314,8
междугородная и между- народная телефонная	368,4	322,5	271,5	229,4	192,1
городская телефонная	834,1	931,0	983,8	1045,4	1033,2
сельская телефонная	96,6	97,6	105,1	106,2	105,2
предоставленная с таксофо- нов	1,8	1,9	2,0	1,4	0,3
документальная	560,0	703,7	858,5	894,8	970,4
радиосвязь, радиовещан- ие, телевидение и спутни- ковая связь	26,5	16,2	19,1	19,6	18,7
проводное вещание	54,8	56,4	44,8	31,3	29,0
подвижная связь	5247,3	5402,6	6246,1	6896,2	7501,5
другие услуги связи	1,0	1,1	0,6	0,5	0,1

**Основные показатели развития
телефонной связи общего пользования и подвижной связи
(на конец года)**

	2008	2009	2010	2011	2012
Число телефонных станций местной телефонной сети, единиц	368	388	378	344	346
в том числе:					
в городской местности	191	229	234	203	204
в сельской местности	177	159	144	141	142
Общая монтированная емкость телефонных станций, тыс. номеров	485,2	484,6	531,0	548,5	553,7
в том числе:					
в городской местности	437,4	438,3	486,7	503,5	509,3
в сельской местности	47,8	46,3	44,3	45,0	44,4
Число телефонных аппаратов (включая таксофоны) телефонной сети общего пользования - всего, тыс. штук	426,4	430,4	429,5	417,0	406,5
в том числе:					
в городской местности	383,4	387,6	387,8	377,1	367,9
в сельской местности	43,0	42,8	41,7	39,9	38,6
Из общего числа телефонных аппаратов телефонной сети общего пользования:					
число квартирных телефонных аппаратов - всего, тыс. штук	329,8	334,2	330,5	323,0	312,8
в том числе:					
в городской местности	293,4	297,8	294,7	288,6	279,6
в сельской местности	36,4	36,4	35,8	34,4	33,2
число таксофонов всех типов - всего, штук	699	687	343	343	204
в том числе:					
в городской местности	274	266	224	224	85
в сельской местности	425	421	119	119	119
Число подключенных терминалов сотовой подвижной связи, тыс.	1844,4	2159,1	2247,2	2400,5	2469,7

СВЯЗЬ, ИНФОРМАЦИОННЫЕ И КОММУНИКАЦИОННЫЕ ТЕХНОЛОГИИ

ИНФОРМАЦИОННЫЕ И КОММУНИКАЦИОННЫЕ ТЕХНОЛОГИИ

Удельный вес организаций, использовавших информационные и коммуникационные технологии (в процентах от общего числа обследованных организаций)

	2008	2009	2010	2011	2012
Удельный вес организаций, использовавших:					
персональные компьютеры	99,2	98,9	99,6	99,5	99,2
ЭВМ других типов	19,4	22,8	25,3	23,9	24,6
локальные вычислительные сети	68,8	69,5	81,4	81,0	85,2
электронную почту	84,3	87,1	88,6	90,6	93,7
глобальные информационные сети	84,6	86,6	89,2	92,7	94,6
из них сеть Интернет	84,2	86,3	89,2	92,6	94,6
Имевших веб-сайты в сети Интернет	25,4	26,2	30,4	37,3	44,6

Использование вычислительной техники и глобальных информационных сетей, по видам экономической деятельности в 2012 году (в процентах от общего числа обследованных организаций соответствующего вида деятельности)

	Организации использовавшие						Организации, имевшие веб-сайт
	персональные компьютеры	ЭВМ других типов	локальные вычислительные сети	электронную почту	глобальные информационные сети	из них сеть Интернет	
Всего	1530	379	1315	1446	1460	1459	688
Добыча полезных ископаемых	18	7	17	18	18	18	4
Обработывающие производства	98	27	88	98	98	98	42
Производство и распределение электроэнергии, газа и воды	72	17	61	67	67	67	27
Строительство	39	8	37	38	39	39	13

СВЯЗЬ, ИНФОРМАЦИОННЫЕ И КОММУНИКАЦИОННЫЕ ТЕХНОЛОГИИ

	Организации использовавшие						Организации, имевшие веб-сайт
	персональные компьютеры	ЭВМ других типов	локальные вычислительные сети	электронную почту	глобальные информационные сети	из них сеть Интернет	
Оптовая и розничная торговля; ремонт автотранспортных средств, мотоциклов, бытовых изделий и предметов личного пользования	101	34	91	100	100	100	42
Гостиницы и рестораны	14	1	9	14	14	14	6
Транспорт и связь	93	32	90	92	92	91	37
Финансовая деятельность	56	32	53	54	54	54	42
Операции с недвижимым имуществом, аренда и предоставление услуг	173	46	152	169	170	170	67
Государственное управление и обеспечение военной безопасности; обязательное социальное обеспечение	421	91	345	389	393	393	215
Высшее профессиональное образование	18	9	18	18	18	18	18
Здравоохранение и предоставление социальных услуг	234	56	219	231	231	231	121
Другие виды деятельности	193	19	135	158	166	166	54

СВЯЗЬ, ИНФОРМАЦИОННЫЕ И КОММУНИКАЦИОННЫЕ ТЕХНОЛОГИИ

Персональные компьютеры в организациях

	2008	2009	2010	2011	2012
Число персональных компьютеров в обследованных организациях - всего, штук	100534	106778	110895	118734	130086
из них:					
в составе локальных вычислительных сетей	80209	81717	89064	94866	105300
имевшие доступ к глобальным информационным сетям	44354	47427	53578	57872	69641
в том числе к сети Интернет	37529	38801	46034	54906	65933
Поступило персональных компьютеров в отчетном году, штук	11871	10026	10196	16620	17908
Число персональных компьютеров на 100 работников – всего, штук	33	36	39	42	47
в том числе с доступом к сети Интернет	12	13	16	20	25

Удельный вес организаций, использовавших электронный документооборот, по видам экономической деятельности в 2012 году
(в процентах от общего числа обследованных организаций соответствующего вида деятельности)

	Организации, использовавшие	
	системы электронного документооборота	автоматический обмен данными между своими и внешними информационными системами по форматам обмена
Всего	100	100
Добыча полезных ископаемых	1,2	0,8
Обработывающие производства	6,0	4,7
Производство и распределение электроэнергии, газа и воды	4,0	3,1
Строительство	2,2	2,6
Оптовая и розничная торговля; ремонт автотранспортных средств, мотоциклов, бытовых изделий и предметов личного пользования	6,7	10,4
Гостиницы и рестораны	0,8	0,8

СВЯЗЬ, ИНФОРМАЦИОННЫЕ И КОММУНИКАЦИОННЫЕ ТЕХНОЛОГИИ

	Организации, использовавшие	
	системы электронного документооборота	автоматический обмен данными между своими и внешними информационными системами по форматам обмена
Транспорт и связь	5,3	6,8
Финансовая деятельность	3,8	7,0
Операции с недвижимым имуществом, аренда и предоставление услуг	11,7	10,7
Государственное управление и обеспечение военной безопасности; обязательное социальное обеспечение	30,0	25,6
Высшее профессиональное образование	1,1	2,1
Здравоохранение и предоставление социальных услуг	16,6	14,9
Другие виды деятельности	10,6	10,5

Удельный вес организаций, использовавших сеть Интернет для связи с поставщиками и потребителями товаров (работ, услуг), по видам экономической деятельности в 2012 году
(в процентах от общего числа обследованных организаций соответствующего вида деятельности)

	Организации, использовавшие сеть Интернет	
	для размещения заказов на товары (работы, услуги)	для получения заказов на выпускаемые товары (работы, услуги)
Всего	100	100
Добыча полезных ископаемых	1,2	1,0
Обрабатывающие производства	5,3	12,4
Производство и распределение электроэнергии, газа и воды	3,1	4,9
Строительство	2,2	3,9

СВЯЗЬ, ИНФОРМАЦИОННЫЕ И КОММУНИКАЦИОННЫЕ ТЕХНОЛОГИИ

	Организации, использовавшие сеть Интернет	
	для размещения заказов на товары (работы, услуги)	для получения заказов на выпускаемые товары (работы, услуги)
Оптовая и розничная торговля; ремонт автотранспортных средств, мотоциклов, бытовых изделий и предметов личного пользования	5,6	12,1
Гостиницы и рестораны	0,5	1,6
Транспорт и связь	6,4	9,1
Финансовая деятельность	3,0	6,5
Операции с недвижимым имуществом, аренда и предоставление услуг	10,9	13,4
Государственное управление и обеспечение военной безопасности; обязательное социальное обеспечение	29,6	9,8
Высшее профессиональное образование	1,6	1,3
Здравоохранение и предоставление социальных услуг	20,0	14,0
Другие виды деятельности	10,6	10,0

Распределение затрат организаций на информационные и коммуникационные технологии по видам (в процентах к итогу)

	2008	2009	2010	2011	2012
Затраты на информационные и коммуникационные технологии - всего	100	100	100	100	100
в том числе затраты:					
на приобретение вычислительной техники	23,7	24,0	23,4	30,3	15,9
на приобретение программных средств	19,0	10,1	12,3	19,2	10,6
на оплату услуг связи	40,3	33,6	42,8	25,9	52,5
из них оплата доступа к сети Интернет	9,6	8,7	9,9	6,5	18,8

СВЯЗЬ, ИНФОРМАЦИОННЫЕ И КОММУНИКАЦИОННЫЕ ТЕХНОЛОГИИ

	2008	2009	2010	2011	2012
на обучение сотрудников, связанное с развитием и использованием информационных и коммуникационных технологий	0,8	0,6	0,4	0,5	0,3
на оплату услуг сторонних организаций и специалистов по информационным и коммуникационным технологиям (кроме услуг связи и обучения)	6,2	24,6	10,8	16,2	10,5
прочие затраты	10,0	7,1	10,3	7,9	10,2

Затраты организаций на информационные и коммуникационные технологии по видам экономической деятельности в 2012 году
(миллионов рублей)

	2012
Всего	8302,9
Добыча полезных ископаемых	126,8
Обрабатывающие производства	711,7
Производство и распределение электроэнергии, газа и воды	205,5
Строительство	106,9
Оптовая и розничная торговля; ремонт автотранспортных средств, мотоциклов, бытовых изделий и предметов личного пользования	216,8
Гостиницы и рестораны	8,4
Транспорт и связь	4191,2
Финансовая деятельность	1018,0
Операции с недвижимым имуществом, аренда и предоставление услуг	474,1
Государственное управление и обеспечение военной безопасности; обязательное социальное обеспечение	714,1
Высшее профессиональное образование	130,2
Здравоохранение и предоставление социальных услуг	290,9
Другие виды деятельности	108,3

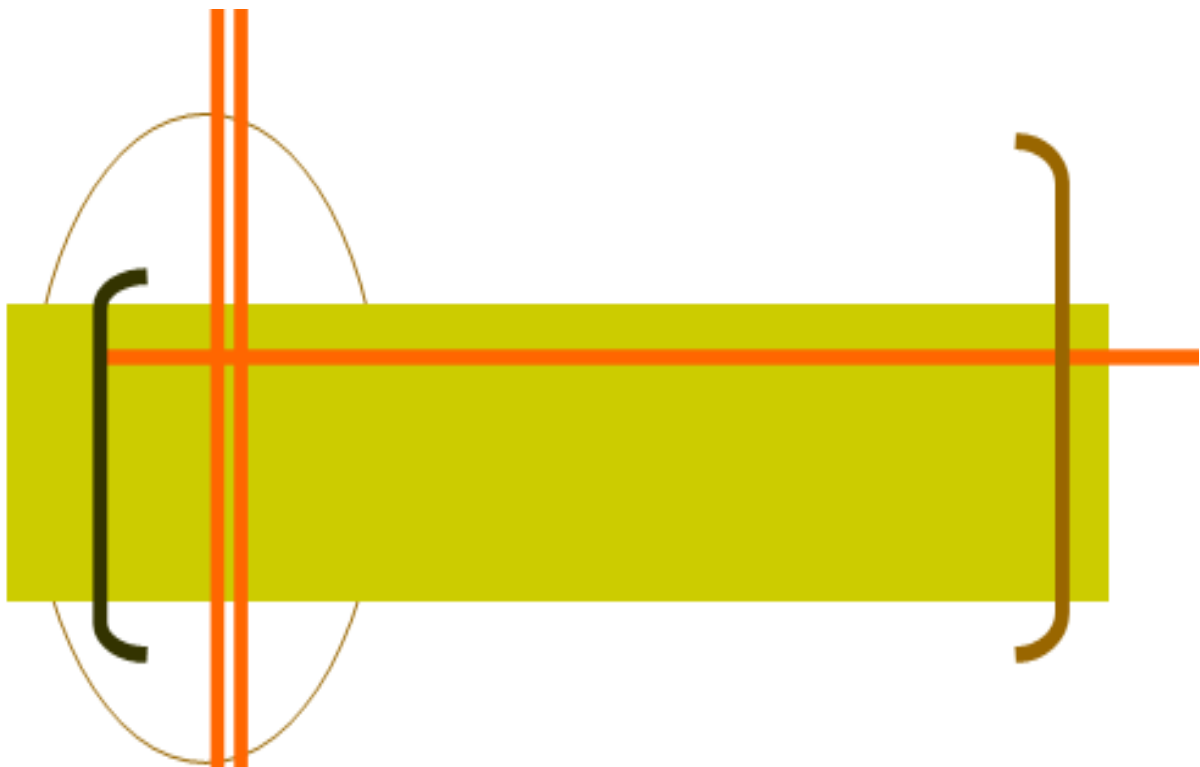

ТОРГОВЛЯ И УСЛУГИ



Раздел представляет статистику розничной, оптовой торговли и потребительского рынка услуг. Публикуются статистические данные, характеризующие деятельность организаций розничной и оптовой торговли. Состояние розничной и оптовой торговли иллюстрируют данные об обороте торговли, индексах физического объема оборота розничной и оптовой торговли. Приведена также информация о товарной структуре оборота розничной торговли, продаже основных продовольственных и непродовольственных товаров, качестве товаров, поступающих на потребительский рынок.

В разделе представлена информация об объеме платных услуг населению в целом и по отдельным видам услуг. Информация в стоимостном выражении приведена в фактически действовавших ценах. Динамику объема платных услуг населению характеризуют индексы физического объема, исчисленные путем сопоставления его величины за отчетный и базисный периоды с учетом снятия инфляционной составляющей с помощью индекса потребительских цен на услуги.

Оборот организаций оптовой (розничной) торговли – выручка-нетто от реализации товаров, продукции, работ, услуг. Оборот организаций, как правило, включает выручку от продажи товаров, приобретенных в целях перепродажи, за минусом НДС, акциза и других аналогичных обязательных платежей; выручку от реализации посреднических услуг (сумму вознаграждений комиссионеров (поверенных, агентов) за минусом НДС); стоимость товаров собственного производства, отгруженных (переданных) другим юридическим лицам и индивидуальным предпринимателям; выручку от других видов деятельности (доход от сдачи в аренду зданий, складских помещений и торговых площадей, транспортных средств и оборудования и т.п.).

Оборот розничной торговли - выручка от продажи товаров населению для личного потребления или использования в домашнем хозяйстве за наличный расчет или оплаченных по кредитным карточкам, расчетным чекам банков, по перечислениям со счетов вкладчиков, по поручению физического лица без открытия счета, посредством платежных карт.

Стоимость товаров, проданных (отпущенных) отдельным категориям населения со скидкой или полностью оплаченных органами социальной защиты, включается в оборот розничной торговли в полном объеме. В оборот розничной торговли не включается стоимость товаров, проданных (отпущенных) из розничной торговой сети юридическим лицам (в том числе организациям социальной сферы, спецпотребителям и т.п.) и индивидуальным предпринимателям, и оборот общественного питания.

Оборот розничной торговли включает данные как по организациям, для которых эта деятельность является основной, так и по организациям других видов деятельности, осуществляющим продажу товаров населению через собственные торговые заведения, или с оплатой через свою кассу. Оборот розничной торговли также включает стоимость товаров, проданных населению индивидуальными предпринимателями и физическими лицами на розничных рынках и ярмарках.

Оборот розничной торговли формируется по данным сплошного федерального статистического наблюдения за организациями, не относящимися к субъектам малого предпринимательства, выборочных обследований малых предприятий

розничной торговли (за исключением микропредприятий), которые проводятся с месячной периодичностью, а также ежеквартальных выборочных обследований розничных рынков, ежегодных выборочных обследований индивидуальных предпринимателей и микропредприятий с распространением полученных данных на генеральную совокупность объектов наблюдения.

В соответствии с требованиями системы национальных счетов оборот розничной торговли организаций досчитывается на объемы скрытой деятельности.

Оборот розничной торговли приводится в фактических продажных ценах, включающих торговую наценку, налог на добавленную стоимость и аналогичные обязательные платежи.

Индекс физического объема оборота розничной торговли – относительный показатель, характеризующий изменение объема продажи товарной массы (количественного фактора оборота) в текущем периоде по сравнению с базисным. Индивидуальные индексы отражают изменение объема продажи одного товара, общий (сводный) индекс физического объема оборота характеризует совокупные изменения товарной массы. Этот индекс показывает, как изменился оборот в результате изменения только его физического объема при исключении влияния динамики цен.

Оборот общественного питания – выручка от продажи собственной кулинарной продукции и покупных товаров без кулинарной обработки населению для потребления, главным образом, на месте, а также организациям и индивидуальным предпринимателям для организации питания различных контингентов населения.

В оборот общественного питания включается стоимость кулинарной продукции и покупных товаров, проданных (отпущенных): работникам организаций с последующим удержанием из заработной платы; на дом по заказам населения; на рабочие места по заказам организаций и индивидуальных предпринимателей; транспортным организациям в пути следования сухопутного, воздушного, водного транспорта; для обслуживания приемов, банкетов и т. п.; организациями общественного питания организациям социальной сферы (школам, больницам, санаториям, домам престарелых и т.п.) в объеме фактической стоимости питания; по абонеентам, талонам и т.п. в объеме фактической стоимости питания; в учебных учреждениях, в том числе отдельным категориям учащихся на льготной основе за счет средств бюджета в объеме фактической стоимости питания.

Оборот общественного питания включает данные как по организациям, для которых эта деятельность является основной, так и по организациям других видов деятельности, осуществляющим продажу населению кулинарной продукции и покупных товаров для потребления, главным образом, на месте через собственные заведения общественного питания.

Оборот общественного питания формируется по данным сплошного федерального статистического наблюдения за организациями, не относящимися к субъектам малого предпринимательства, которое проводится с месячной периодичностью, ежеквартального выборочного обследования малых предприятий (за исключением микропредприятий), а также ежегодных выборочных обследований

индивидуальных предпринимателей и микропредприятий с распространением полученных данных на генеральную совокупность объектов наблюдения.

В соответствии с требованиями системы национальных счетов оборот общественного питания организаций досчитывается на объемы скрытой деятельности.

Оборот общественного питания приводится в фактических продажных ценах, включающих наценку общественного питания, налог на добавленную стоимость и аналогичные обязательные платежи.

Динамику оборота общественного питания характеризует индекс физического объема, который определяется путем сопоставления величины оборота в сравниваемых периодах в сопоставимых ценах.

Оборот оптовой торговли – выручка от реализации товаров, приобретенных ранее на стороне в целях перепродажи, юридическим лицам и индивидуальным предпринимателям для профессионального использования (переработки или дальнейшей продажи).

Оборот оптовой торговли включает данные как по организациям, для которых эта деятельность является основной, так и по организациям других видов деятельности, осуществляющих оптовую торговлю.

Оборот оптовой торговли формируется по данным сплошного федерального статистического наблюдения за организациями, не относящимися к субъектам малого предпринимательства, выборочного обследования малых предприятий оптовой торговли (за исключением микропредприятий), которые проводятся с месячной периодичностью, а также ежегодных выборочных обследований индивидуальных предпринимателей (начиная с 2007 г.) и микропредприятий с распространением полученных данных на генеральную совокупность объектов наблюдения.

В соответствии с требованиями системы национальных счетов оборот оптовой торговли организаций досчитывается на объемы скрытой деятельности.

Оборот оптовой торговли приводится в фактических продажных ценах, включающих торговую наценку, налог на добавленную стоимость, акциз, экспортную пошлину, таможенные сборы и аналогичные обязательные платежи. Сумма вознаграждения комиссионеров (поверенных, агентов) отражается по фактической стоимости, включая НДС.

Объем платных услуг населению представляет собой денежный эквивалент объема услуг, оказанных резидентами российской экономики (юридическими лицами, гражданами, занимающимися предпринимательской деятельностью без образования юридического лица, зарегистрированными на территории Российской Федерации) гражданам Российской Федерации, а также гражданам других государств (нерезидентам), потребляющим те или иные услуги на территории Российской Федерации. Этот показатель формируется на основании данных форм федерального статистического наблюдения и оценки скрытой и неформальной деятельности на рынке услуг по утвержденной методике.

Индекс физического объема платных услуг населению – относительный показатель, характеризующий изменение объема платных услуг населению в текущем периоде по сравнению с базисным. Этот индекс показывает, на сколько увеличился объем платных услуг населению в результате изменения только его физического объема при исключении влияния динамики цен.

ТОРГОВЛЯ И УСЛУГИ

Платные услуги населению включают в себя: бытовые, транспортные, услуги связи, жилищные, коммунальные, услуги гостиниц и аналогичных средств размещения, услуги системы образования, культуры, туристские, услуги физической культуры и спорта, медицинские, санаторно-оздоровительные, ветеринарные, услуги правового характера и др.

ТОРГОВЛЯ И УСЛУГИ

РОЗНИЧНАЯ ТОРГОВЛЯ

Оборот розничной торговли по формам торговли

	2008	2009	2010	2011	2012
	Млн. рублей (в фактически действовавших ценах)				
Оборот розничной торговли – всего	110977,3	128533,2	144975,1	167132,3	184692,2
в том числе:					
оборот торгующих организаций и индивидуальных предпринимателей вне рынка	102655,1	118710,5	133175	154115,1	170954,0
продажа товаров на розничных рынках и ярмарках	8322,2	9822,7	11800,1	13017,2	13738,2
	В процентах к итогу				
Оборот розничной торговли – всего	100	100	100	100	100
в том числе:					
оборот торгующих организаций и индивидуальных предпринимателей вне рынка	92,5	92,4	91,9	92,2	92,6
продажа товаров на розничных рынках и ярмарках	7,5	7,6	8,1	7,8	7,4
	В процентах к предыдущему году (в сопоставимых ценах)				
Оборот розничной торговли – всего	107,9	103,6	106,2	106,4	104,9
в том числе:					
оборот торгующих организаций и индивидуальных предпринимателей вне рынка	116,9	103,5	105,6	106,8	105,3
продажа товаров на розничных рынках и ярмарках	55,5	105,6	113,1	101,9	100,2

ТОРГОВЛЯ И УСЛУГИ

Структура оборота розничной торговли

	2008	2009	2010	2011	2012
	Млн. рублей (в фактически действовавших ценах)				
Оборот розничной торговли – всего	110977,3	128533,2	144975,1	167132,3	184692,2
в том числе:					
пищевые продукты, включая напитки, и табачные изделия	61311,7	71306,8	81813	96356,4	106216,9
непродовольственные товары	49665,6	57226,4	63162,1	70775,9	78475,3
	В процентах к итогу				
Оборот розничной торговли – всего	100	100	100	100	100
в том числе:					
пищевые продукты, включая напитки, и табачные изделия	55,2	55,5	56,4	57,7	57,5
непродовольственные товары	44,8	44,5	43,6	42,3	42,5
	В процентах к предыдущему году (в сопоставимых ценах)				
Оборот розничной торговли – всего	107,9	103,6	106,2	106,4	104,9
в том числе:					
пищевые продукты, включая напитки, и табачные изделия	107,1	103,2	107,1	107,2	104,2
непродовольственные товары	108,9	104,1	105,0	105,5	105,7

Оборот розничной торговли на душу населения

	2008	2009	2010	2011	2012
	Рублей (в фактически действовавших ценах)				
Оборот розничной торговли на душу населения – всего	82024,0	95197,4	107703,5	124476,6	137596,0
в том числе:					
пищевые продукты, включая напитки, и табачные изделия	45315,9	52813,0	60779,7	71764,2	79131,8

ТОРГОВЛЯ И УСЛУГИ

	2008	2009	2010	2011	2012
непродовольственные товары	36708,1	42384,4	46923,8	52712,4	58464,2
	В процентах к предыдущему году (в сопоставимых ценах)				
Оборот розничной торговли на душу населения – всего	108,3	103,8	106,5	106,7	104,9
в том числе:					
пищевые продукты, включая напитки, и табачные изделия	107,5	103,5	107,4	107,5	104,3
непродовольственные товары	109,3	104,3	105,3	105,7	105,7

Распределение оборота розничной торговли по формам собственности (в фактически действовавших ценах)

	2008	2009	2010	2011	2012
	Млн. рублей				
Государственная и муниципальная собственность	3634,1	4293,8	3814,5	3376,1	2788,3
Частная собственность	103049,5	117101,0	132874,3	153462,2	169862,6
Другие формы собственности	4293,7	7138,4	8286,3	10294,0	12041,3
	В процентах от общего объема оборота розничной торговли				
Государственная и муниципальная собственность	3,3	3,3	2,6	2,0	1,5
Частная собственность	92,9	91,1	91,7	91,8	92,0
Другие формы собственности	3,8	5,6	5,7	6,2	6,5

ТОРГОВЛЯ И УСЛУГИ

**Индексы физического объема розничной продажи отдельных товаров
(в сопоставимых ценах, в процентах к предыдущему году)**

	2008	2009	2010	2011	2012
Мясо (включая мясо домашней птицы и дичи), продукты и консервы из мяса	...	113,2	104,1	71,4	106,6
в том числе:					
мясо животных и домашней птицы	114,3
из него:					
мясо животных	...	104,0	100,0	74,7	106,5
мясо домашней птицы	...	147,4	107,9	70,4	104,3
продукты из мяса	111,5	106,0	111,3	66,2	110,9
консервы из мяса	92,7	101,0	106,0	102,7	111,1
Рыба и морепродукты	128,3	112,6	101,5	101,4	104,3
Пищевые масла и жиры	...	102,0	103,5	105,0	110,5
в том числе:					
животные масла	101,5	100,1	114,0	102,3	105,4
растительные масла	106,1	108,0	101,2	103,7	108,2
Молочные продукты	...	109,9	103,8	66,3	118,3
в том числе:					
цельномолочная продукция	126,5	...	108,7	118,6	118,2
сыры жирные	110,2	109,0	110,3	129,2	131,7
Яйцо птицы	110,7	106,0	104,2	103,1	102,6
Сахар	100,0	103,0	104,2	100,2	122,3
Кондитерские изделия	104,5	105,0	103,6	105,5	110,9
Мука	105,7	102,0	105,2	100,3	108,2
Крупа	100,2	102,2	100,0	87,6	123,4
Макаронные изделия	106,0	100,9	104,2	102,2	108,6
Хлеб и хлебобулочные изделия	98,1	96,0	97,0	100,4	99,8
Свежие овощи и картофель	...	102,0
из них:					
свежий картофель	100,0	...	103,9	106,1	100,4
свежие овощи	115,4	...	102,0	106,1	110,0
Свежие фрукты	115,0	106,0	108,1	106,1	112,0
Чай	106,4	103,8	176,4	114,0	115,7
Алкогольные напитки и пиво	101,7	115,3	103,0	103,1	97,2
Табачные изделия	127,2	102,0	104,2	101,4	101,4
Ткани	162,1	110,0	104,3	104,8	112,1
Верхняя одежда	104,2	109,0	100,0	88,9	100,9
Одежда из меха	95,4	2246,0	103,2	102,5	107,4

ТОРГОВЛЯ И УСЛУГИ

	2008	2009	2010	2011	2012
Чулочно-носочные изделия	104,0	105,9	103,5	96,2	107,2
Обувь кожаная	109,2	105,0	102,0	102,4	103,0
Синтетические чистящие, моющие и полирующие средства	121,0	103,0	105,3	в 2,8 р.	111,4
Туалетное и хозяйственное мыло	...	97,0	100,9	111,4	120,2
в том числе:					
мыло хозяйственное	99,8
мыло туалетное	106,8
Косметические и парфюмерные товары	101,8	111,7	106,0	85,3	101,7
Часы	101,0	106,0	98,3	51,7	97,6
Компьютеры в полной комплектации	151,2	104,0	90,3	102,6	109,4
Мобильные телефоны	104,7	104,0	100,0	79,1	128,1
Телевизоры	149,3	101,0	98,0	55,0	100,0
Видеомагнитофоны	101,4	162,4	100,0	103,9	103,2
Холодильники и морозильники	107,4	101,0	100,0	67,0	104,4
Стиральные машины	97,6	100,0	98,0	70,6	100,1
Автомобили легковые	160,7	99,0	97,0	111,0	105,3
Бензины автомобильные	100,0	109,1	105,6	128,0	114,1
Мебель бытовая	122,8	120,0	100,5	100,8	104,9
Напольные покрытия, ковры и ковровые изделия	110,4	106,3	95,1	в 4,7 р.	109,3
Строительные материалы	107,4	100,0	104,5	100,2	103,6
Ювелирные изделия из драгоценных металлов	102,0	101,0	97,0	87,5	99,7
Фармацевтические, медицинские и ортопедические товары	104,0	103,6	101,2	100,9	99,4

Примечание. Символ «...» означает, что по данной номенклатуре товаров наблюдение не проводилось.

ТОРГОВЛЯ И УСЛУГИ

Продажа населению алкогольных напитков и пива

	2008	2009	2010	2011	2012
Алкогольные напитки и пиво					
В абсолютном алкоголе:					
всего, тыс. дкл.	1662,6	1579,9	1680,5	1719,5	1808,2
на душу населения, л.	12,29	11,70	12,48	12,81	13,47
В натуральном выражении, тыс. дкл:					
водка и ликероводочные изделия	2274,6	2091,3	2215,7	2265,0	2384,0
виноградные и плодовые вина	885,8	843,7	871,2	778,0	829,8
коньяки	143,0	127,2	147,6	146,1	134,4
шампанское и игристые вина	387,2	391,5	422,0	413,4	481,1
напитки слабоалкогольные	...	522,7	538,0	494,3	361,7
пиво	13470,1	12780,3	13653,1	14090,5	13182,3

Примечание. Символ «...» означает, что по данной номенклатуре товаров наблюдение не проводилось.

Качество отечественных и импортных товаров, поступивших в организации торговли¹ (в процентах от количества отобранных образцов (проб) по каждой товарной группе)

	Изъято товаров из оборота							
	отечественных товаров				импортных товаров			
	2009	2010	2011	2012	2009	2010	2011	2012
Продукты питания								
мясо и субпродукты	17,8	8,0	7,0	7,9	28,9	25,9	8,5	8,4
птица	0,6	16,7	9,7	6,0	0,5	30,7	40,0	-
изделия колбасные	4,5	5,8	9,6	7,2	-	100,0	32,3	-
рыба и рыбопродукты	25,1	34,1	29,1	17,4	7,6	57,0	85,5	-
цельномолочная продукция	1,4	4,0	5,2	2,8	-	-	-	100,0
масло животное	0,3	55,9	0,5	4,1	-	-	-	-
сыры	11,8	7,7	7,4	1,9	9,6	7,7	19,1	-
масла растительные	1,2	1,1	1,0	-	9,1	-	100,0	-
яйца	14,9	12,2	6,2	7,2	-	-	-	-
изделия кондитерские	12,8	9,5	7,9	7,8	8,7	23,9	35,4	3,5
консервы мясные и мясорастительные	4,0	-	0,4	2,6	-	-	-	80,0
Алкогольные напитки и пиво								

ТОРГОВЛЯ И УСЛУГИ

	Изъято товаров из оборота							
	отечественных товаров				импортных товаров			
	2009	2010	2011	2012	2009	2010	2011	2012
водка и ликероводочные изделия	0,5	1,2	1,9	0,2	1,5	0,2	-	7,3
вина виноградные и плодовые	28,9	3,3	38,0	1,0	8,4	-	-	-
пиво	1,4	2,8	2,2	0,2	-	0,8	-	100,0
Непродовольственные товары								
швейные изделия	24,6	16,5	3,8	10,0	63,4	43,7	100,0	12,7
чулочно-носочные изделия	6,6	100,0	54,0	6,1	69,9	100,0	66,7	95,9
кожаная обувь	5,5	9,7	24,3	3,0	12,0	12,8	30,2	9,8
верхний и бельевой трикотаж	11,2	9,3	4,1	5,1	13,2	18,9	7,8	8,4
парфюмерно-косметические изделия	5,6	3,9	36,1	8,2	6,8	9,0	76,9	23,9

¹ По данным Территориального управления Федеральной службы по надзору в сфере защиты прав потребителей и благополучия человека по Хабаровскому краю.

Оборот общественного питания

	2008	2009	2010	2011	2012
Оборот общественного питания					
млн. руб., в фактически действовавших ценах	6038,8	6642,4	7682,9	8567,7	9774,0
в процентах к предыдущему году, в сопоставимых ценах	100,0	97,2	105,4	100,7	106,2

ТОРГОВЛЯ И УСЛУГИ

ОПТОВАЯ ТОРГОВЛЯ

Оборот оптовой торговли

	2008	2009	2010	2011	2012
	Млн. рублей (в фактически действовавших ценах)				
Оборот оптовой торговли организаций всех видов экономической деятельности – всего	184128,5	144774,0	191953,5	213966,5	276025,1
из него оборот организаций оптовой торговли, включая торговлю через агентов, кроме торговли автотранспортными средствами и мотоциклами	160114,4	123975,9	152334,8	181381,6	240113,6
	В процентах к итогу				
Оборот оптовой торговли организаций всех видов экономической деятельности – всего	100	100	100	100	100
из него оборот организаций оптовой торговли, включая торговлю через агентов, кроме торговли автотранспортными средствами и мотоциклами	87,0	85,6	79,4	84,8	87,0
	В процентах к предыдущему году (в сопоставимых ценах)				
Оборот оптовой торговли организаций всех видов экономической деятельности – всего	98,4	75,5	128,8	102,3	131,9
из него оборот организаций оптовой торговли, включая торговлю через агентов, кроме торговли автотранспортными средствами и мотоциклами	97,6	74,3	119,3	109,2	135,3

ТОРГОВЛЯ И УСЛУГИ

Распределение оборота оптовой торговли организаций оптовой торговли по формам собственности (в фактически действовавших ценах)

	2008	2009	2010	2011	2012
	Млн. рублей				
Государственная и муниципальная собственность	336,7	359,6	278,8	320,1	377,5
Частная собственность	141228,1	107856,3	130520,6	149146,3	203428,3
Другие формы собственности	18549,6	15760,0	21535,4	31915,2	36307,8
	В процентах от оборота оптовой торговли организаций оптовой торговли				
Государственная и муниципальная собственность	0,2	0,3	0,2	0,2	0,2
Частная собственность	88,2	87,0	85,7	82,2	84,7
Другие формы собственности	11,6	12,7	14,1	17,6	15,1

Продажа и запасы в организациях оптовой торговли отдельных видов продукции (товаров)

(по организациям, средняя численность работников которых превышает 15 человек, без учета деятельности субъектов малого предпринимательства)

	Продажа		Запасы (на конец года)	
	2011	2012	2011	2012
Продукция производственно-технического назначения				
Бензины автомобильные, т	265509,7	269780,5	19341,6	26132,2
Топливо дизельное, т	954549,9	757862,8	25454,9	51521,3
Мазут топочный, т	451946,4	272192,2	4758,9	16375,7
Грузовые автомобили общего назначения, специализированные и седельные тягачи, шт.	599	722	78	31
Автомобильные шины (кроме шин для мотоциклов и мотороллеров) – всего, шт.	459745	217860	59355	74932
из них шины легковых автомобилей	276865	112130	25197	22983
Потребительские товары				
Изделия колбасные, т	786,2	8930,1	14,5	193,3
Консервы из мяса животных и птицы, тыс. банок усл.	3447,1	6468,4	203,6	431,8

ТОРГОВЛЯ И УСЛУГИ

	Продажа		Запасы (на конец года)	
	2011	2012	2011	2012
Молоко жидкое, т	3466,0	3413,0	235,0	70,0
Масло животное, т	121,2	120,7	12,1	3,5
Сыры, т	113,3	231,5	9,7	16,5
Масла растительные, т	1289,1	1093,1	10,0	122,2
Фруктовые и овощные соки, минеральная вода и прочие безалкогольные напитки, дкл.	2728039,0	2868918,9	349775,0	245170,9
Кондитерские изделия, вклю- чая шоколад, т	29039,1	20075,3	2543,5	1434,9
Чай, т	789,5	1192,7	63,2	95,0
Кофе и какао, т	346,9	776,3	48,9	50,0
Мука, т	141,4	12388,2	10,0	1031,5
Макаронные изделия, т	237,6	1358,2	25,2	99,1
Парфюмерно-косметические товары, кроме мыла, тыс. руб.	1341710,0	1559792,0	96958,0	82228,0

УСЛУГИ

Объем платных услуг населению

	2008	2009	2010	2011	2012
Объем платных услуг населе- нию - всего					
млн. руб.	62887,8	71314,5	80300,2	90355,5	98033,5
в % к предыдущему году, в сопоставимых ценах	101,4	100,4	100,1	101,9	104,5
Объем платных услуг на душу населения					
руб.	46480,2	52817,8	59654,0	67293,9	73034,0
в % к предыдущему году, в сопоставимых ценах	101,7	98,0	100,4	102,2	104,6

ТОРГОВЛЯ И УСЛУГИ

Индексы физического объема платных услуг населению по видам (в сопоставимых ценах, в процентах к предыдущему году)

	2008	2009	2010	2011	2012
Все оказанные услуги	101,4	100,4	100,1	101,9	104,5
из них:					
бытовые	100,9	103,3	102,8	102,7	108,9
транспортные	100,0	101,0	100,2	101,8	102,0
связи	110,1	103,2	100,6	108,4	116,5
жилищные	101,2	101,4	100,2	102,6	102,5
коммунальные	101,6	101,4	102,1	101,6	101,6
учреждений культуры	99,5	104,1	100,1	100,6	103,8
туристские	106,1	100,2	145,9	100,3	96,8
гостиниц и аналогичных средств размещения	100,2	100,1	100,1	101,5	102,8
физической культуры и спорта	106,4	111,7	116,1	121,7	112,0
медицинские	100,4	102,4	100,7	101,7	108,0
санаторно-оздоровительные	91,8	101,0	81,1	115,5	111,6
ветеринарные	102,2	104,1	93,5	107,7	102,5
правового характера	103,4	169,1	69,0	101,7	103,3
системы образования	99,6	80,7	91,5	96,5	101,2

Объем платных услуг населению по видам

	2008	2009	2010	2011	2012
	Млн. рублей				
Все оказанные услуги	62887,8	71314,5	80300,2	90355,5	98033,5
в том числе:					
бытовые	2978,8	3424,7	3912,6	4325,4	5012,8
транспортные	22838,5	26569,4	30174,3	34566,6	36533,9
связи	9049,9	10099,4	10474,7	11912,9	14293,2
жилищные	4181,5	4934,6	5393,0	6103,1	6396,1
коммунальные	11662,9	14482,8	17260,3	19474,3	20486,9
учреждений культуры	594,0	714,0	764,0	889,0	974,4
туристские	468,6	538,0	842,7	931,2	969,9
гостиниц и аналогичных средств размещения	1405,4	1465,1	1677,4	1926,9	2130,5
физической культуры и спорта	47,7	66,2	82,6	108,8	133,2
медицинские	2082,3	2403,5	2584,0	3145,1	3704,4
санаторно-оздоровительные	220,1	254,9	221,7	286,4	364,8
ветеринарные	48,4	61,9	64,8	78,7	94,9

ТОРГОВЛЯ И УСЛУГИ

	2008	2009	2010	2011	2012
правового характера	107,3	181,4	240,0	254,7	263,2
системы образования	6511,7	4876,0	4979,5	5173,8	5413,4
социальные услуги, предоставляемые гражданам пожилого возраста и инвалидам	-	-	-	12,3	108,2
другие	690,7	1242,6	1628,6	1166,3	1153,7
	В процентах к итогу				
Все оказанные услуги	100	100	100	100	100
в том числе:					
бытовые	4,7	4,8	4,9	4,8	5,1
транспортные	36,4	37,1	37,6	38,2	37,2
связи	14,4	14,2	13,0	13,2	14,6
жилищные	6,6	6,9	6,7	6,8	6,5
коммунальные	18,5	20,3	21,5	21,6	20,9
учреждений культуры	0,9	1,0	1,0	1,0	1,0
туристские	0,7	0,8	1,0	1,0	1,0
гостиниц и аналогичных средств размещения	2,2	2,1	2,1	2,1	2,2
физической культуры и спорта	0,1	0,1	0,1	0,1	0,1
медицинские	3,3	3,4	3,2	3,5	3,8
санаторно-оздоровительные	0,4	0,4	0,3	0,3	0,4
ветеринарные	0,1	0,1	0,1	0,1	0,1
правового характера	0,2	0,3	0,3	0,3	0,3
системы образования	10,4	6,8	6,2	5,7	5,5
социальные услуги, предоставляемые гражданам пожилого возраста и инвалидам	-	-	-	0,0	0,1
другие	1,1	1,7	2,0	1,3	1,2

Объем платных услуг на душу населения по видам (рублей)

	2008	2009	2010	2011	2012
Все оказанные услуги	46480,2	52817,8	59654,0	67293,9	73034,0
в том числе:					
бытовые	2201,7	2536,4	2906,6	3221,4	3734,5
транспортные	16879,9	19678,1	22416,1	25744,1	27217,4
связи	6688,7	7479,9	7781,5	8872,4	10648,3
жилищные	3090,5	3654,7	4006,4	4545,4	4765,0
коммунальные	8620,0	10726,4	12822,5	14503,8	15262,5

ТОРГОВЛЯ И УСЛУГИ

	2008	2009	2010	2011	2012
учреждений культуры	439,0	528,9	567,6	662,1	725,9
туристские	346,3	398,4	626,0	693,5	722,6
гостиниц и аналогичных средств размещения	1038,7	1085,1	1246,1	1435,1	1587,2
физической культуры и спорта	35,2	49,1	61,4	81,0	99,3
медицинские	1539,0	1780,1	1919,6	2342,4	2759,7
санаторно-оздоровительные	162,7	188,8	164,7	213,3	271,7
ветеринарные	35,8	45,8	48,2	58,6	70,7
правового характера	79,3	134,4	178,3	189,7	196,1
системы образования	4812,8	3611,3	3699,2	3853,3	4032,9
социальные услуги, предоставляемые гражданам пожилого возраста и инвалидам	-	-	-	9,1	80,6
другие	510,6	920,4	1209,8	868,7	859,6

Объем бытовых услуг населению

	2008	2009	2010	2011	2012
Объем бытовых услуг населению - всего					
млн. руб.	2978,8	3424,7	3912,6	4325,4	5012,8
в % к предыдущему году, в сопоставимых ценах	100,9	103,3	102,8	102,7	108,9
Объем бытовых услуг на душу населения					
руб.	2201,7	2536,4	2906,6	3221,4	3734,5
в % к предыдущему году, в сопоставимых ценах	101,3	103,5	103,1	102,9	109,0

ТОРГОВЛЯ И УСЛУГИ

Индексы физического объема бытовых услуг населению (в сопоставимых ценах, в процентах к предыдущему году)

	2008	2009	2010	2011	2012
Все бытовые услуги	100,9	103,3	102,8	102,7	108,9
в том числе					
ремонт и пошив обуви	93,0	98,6	80,7	82,6	82,3
ремонт и пошив одежды, пошив и вязание трикотажных изделий	88,0	99,0	58,5	101,3	81,4
ремонт и техническое обслуживание бытовой радиоэлектронной аппаратуры, бытовых машин и приборов, ремонт и изготовление металлоизделий	97,5	93,4	128,3	104,8	97,4
техническое обслуживание и ремонт транспортных средств, машин и оборудования	100,7	101,8	95,4	107,0	165,1
химическая чистка и крашение	95,3	99,3	50,3	79,7	99,4
услуги прачечных	101,2	88,9	141,0	94,3	73,3
ремонт и строительство жилья и других построек	151,2	143,9	168,5	130,0	90,0
услуги фотоателье и фотокинолабораторий	99,9	100,9	130,9	69,0	98,7
услуги бань и душевых	96,1	94,5	97,1	97,6	99,5
услуги парикмахерских	105,3	101,0	88,6	97,8	105,4
ритуальные услуги	107,5	103,3	69,3	86,9	100,0

Объем бытовых услуг населению по видам

	2008	2009	2010	2011	2012
	Млн. рублей				
Все оказанные услуги	2978,8	3424,7	3912,6	4325,4	5012,8
в том числе:					
ремонт, окраска и пошив обуви	39,8	44,1	38,7	34,0	29,7
ремонт и пошив изделий, вязание трикотажных изделий	163,8	181,9	115,7	124,9	107,9
ремонт бытовой радиоэлектронной аппаратуры, бытовых машин и приборов, ремонт и изготовление металлоизделий	214,9	248,4	354,6	392,1	412,4

ТОРГОВЛЯ И УСЛУГИ

	2008	2009	2010	2011	2012
техобслуживание и ремонт транспортных средств, машин и оборудования	618,1	640,0	690,6	793,6	1316,5
ремонт и изготовление мебели	152,2	152,2	244,1	256,4	264,7
химическая чистка и крашение	30,2	34,5	19,1	17,0	18,5
услуги прачечных	9,5	9,7	15,0	15,9	12,6
ремонт и строительство жилья и других построек	287,6	428,2	745,4	993,4	936,2
услуги фотографий	88,6	95,8	131,4	94,2	96,3
услуги бань и душевых	112,8	120,0	131,3	142,4	153,4
услуги парикмахерских	730,3	894,2	842,6	904,3	1098,7
услуги предприятий по прокату	25,8	37,3	49,8	41,4	39,7
ритуальные услуги	442,1	484,1	436,9	422,5	429,3
другие услуги	63,1	54,3	97,4	93,3	96,9
В процентах к итогу					
Все оказанные услуги	100	100	100	100	100
в том числе:					
ремонт, окраска и пошив обуви	1,3	1,3	1,0	0,8	0,6
ремонт и пошив изделий, вязание трикотажных изделий	5,5	5,3	3,0	2,9	2,2
ремонт бытовой радиоэлектронной аппаратуры, бытовых машин и приборов, ремонт и изготовление металлоизделий	7,2	7,3	9,1	9,1	8,2
техобслуживание и ремонт транспортных средств, машин и оборудования	20,7	18,7	17,7	18,3	26,1
ремонт и изготовление мебели	5,1	4,4	6,2	5,9	5,3
химическая чистка и крашение	1,0	1,0	0,5	0,4	0,4
услуги прачечных	0,3	0,3	0,4	0,4	0,3
ремонт и строительство жилья и других построек	9,7	12,5	19,1	22,8	18,7
услуги фотографий	3,0	2,8	3,4	2,2	1,9
услуги бань и душевых	3,8	3,5	3,4	3,3	3,1
услуги парикмахерских	24,6	26,1	21,2	20,9	21,9
услуги предприятий по прокату	0,9	1,1	1,3	1,0	0,8
ритуальные услуги	14,8	14,1	11,2	9,8	8,6
другие услуги	2,1	1,6	2,5	2,2	1,9

ТОРГОВЛЯ И УСЛУГИ

Объем бытовых услуг на душу населения по видам (рублей)

	2008	2009	2010	2011	2012
Все оказанные услуги	2201,7	2536,4	2906,6	3221,4	3734,5
в том числе:					
ремонт, окраска и пошив обуви	29,4	32,6	28,7	25,3	22,1
ремонт и пошив изделий, вязание трикотажных изделий	121,1	134,7	86,0	93,0	80,4
ремонт бытовой радиоэлектронной аппаратуры, бытовых машин и приборов, ремонт и изготовление металлоизделий	158,8	183,9	263,4	292,0	307,2
техобслуживание и ремонт транспортных средств, машин и оборудования	456,8	474,0	513,0	591,0	980,8
ремонт и изготовление мебели	112,5	112,7	181,4	191,0	197,2
химическая чистка и крашение	22,3	25,6	14,2	12,7	13,8
услуги прачечных	7,0	7,2	11,1	11,8	9,4
ремонт и строительство жилья и других построек	212,6	317,1	553,7	739,9	697,4
услуги фотографий	65,5	71,0	97,6	70,1	71,8
услуги бань и душевых	83,3	88,9	97,6	106,0	114,3
услуги парикмахерских	539,8	662,3	626,0	673,5	818,5
услуги предприятий по прокату	19,1	27,6	37,0	30,9	29,6
ритуальные услуги	326,8	358,6	324,6	314,7	319,8
другие услуги	46,7	40,2	72,3	69,5	72,2

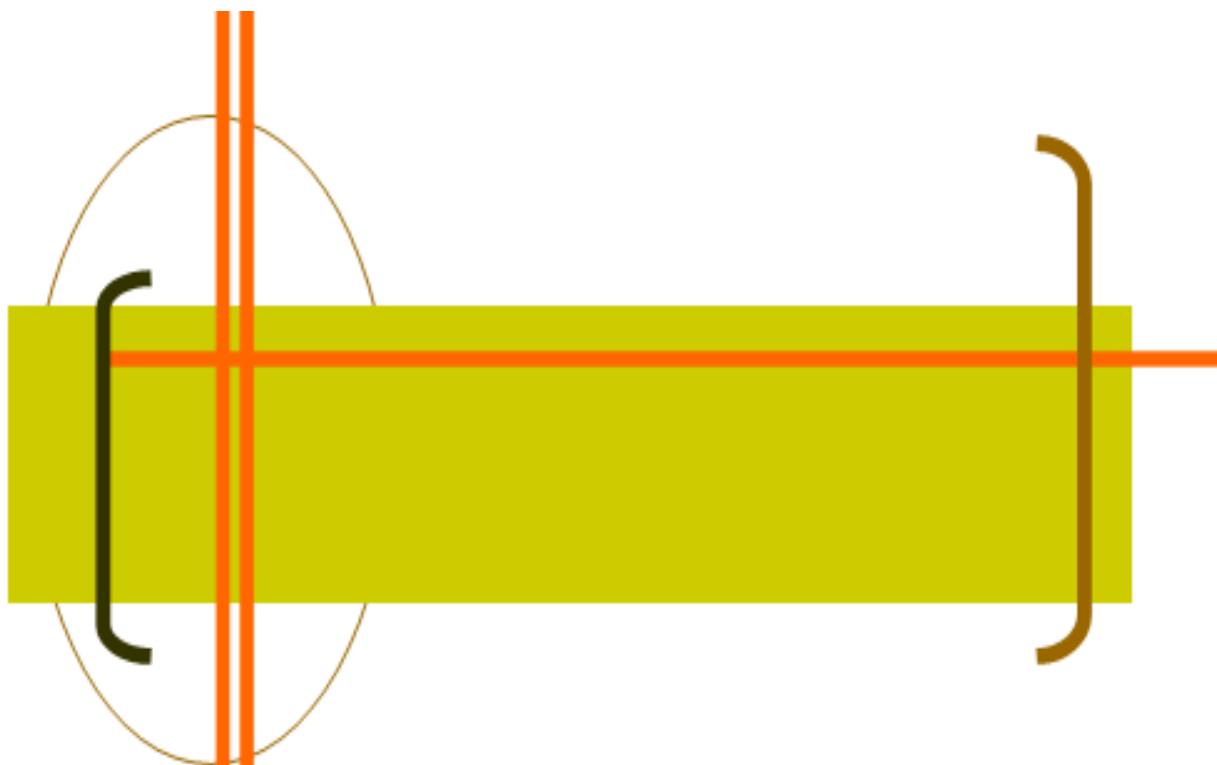

**НАУЧНЫЕ
ИССЛЕДОВАНИЯ
И ИННОВАЦИИ**



Раздел содержит статистическую информацию о состоянии и развитии научного потенциала Хабаровского края. Организации классифицируются по следующим секторам деятельности: государственный, предпринимательский, высшего образования, некоммерческих организаций.

В состав **государственного сектора** входят: организации министерств и ведомств, обеспечивающие управление государством и удовлетворение потребностей общества в целом; некоммерческие организации, полностью или в основном финансируемые и контролируемые правительством.

Предпринимательский сектор включает: все организации, чья основная деятельность связана с производством продукции или услуг в целях продажи, в том числе находящиеся в собственности государства; частные некоммерческие организации, обслуживающие вышеназванные организации.

В **сектор высшего профессионального образования** входят: университеты и другие образовательные учреждения высшего профессионального образования, независимо от источников финансирования и правового статуса, а также находящиеся под их контролем либо ассоциированные с ними научно-исследовательские институты, экспериментальные станции, клиники.

Сектор некоммерческих организаций состоит из частных организаций, не ставящих своей целью получение прибыли (профессиональные общества, общественные организации, учреждения, автономные некоммерческие организации, фонды и т.д.), и частных индивидуальных организаций.

Персонал, занятый исследованиями и разработками – совокупность лиц, чья творческая деятельность, осуществляемая на систематической основе, направлена на увеличение суммы научных знаний и поиск новых областей применения этих знаний, а также занятых оказанием прямых услуг, связанных с выполнением исследований и разработок. В статистике персонал, занятый исследованиями и разработками, учитывается как списочный состав работников организаций (соответствующих подразделений высших учебных заведений, промышленных организаций и др.), выполняющих исследования и разработки, по состоянию на конец года.

В составе персонала, занятого исследованиями и разработками, выделяются четыре категории: исследователи, техники, вспомогательный и прочий персонал.

Исследователи – работники, профессионально занимающиеся исследованиями и разработками и непосредственно осуществляющие создание новых знаний, продуктов, методов и систем, а также управление указанными видами деятельности. Исследователи обычно имеют законченное высшее профессиональное образование.

Техники – работники, участвующие в исследованиях и разработках и выполняющие технические функции, как правило, под руководством исследователей.

Вспомогательный персонал – работники, выполняющие вспомогательные функции, связанные с проведением исследований и разработок: работники планово-экономических, финансовых подразделений, патентных служб, подразделений научно-технической информации, научно-технических библиотек; рабочие, осуществляющие монтаж, наладку, обслуживание и ремонт научного оборудо-

дования и приборов; рабочие опытных (экспериментальных) производств; лаборанты, не имеющие высшего и среднего профессионального образования.

Прочий персонал – работники по хозяйственному обслуживанию, а также выполняющие функции общего характера, связанные с деятельностью организации в целом (работники бухгалтерии, кадровой службы, канцелярии, подразделений материально-технического обеспечения и т.п.).

Аспирантура – основная форма подготовки научно-педагогических и научных кадров в системе послевузовского профессионального образования. Подготовка аспирантов осуществляется по отраслям науки и научным специальностям в соответствии с действующей Номенклатурой специальностей научных работников. В аспирантуру принимаются лица, имеющие высшее профессиональное образование. Обучение осуществляется в аспирантуре по очной и заочной формам.

Докторантура является одной из форм подготовки научно-педагогических и научных кадров высшей квалификации. В докторантуру принимаются лица, имеющие ученую степень кандидата наук.

Численность аспирантов и докторантов приводится на конец года.

Внутренние текущие затраты на исследования и разработки группируются по видам работ (фундаментальные исследования, прикладные исследования, разработки).

Фундаментальные исследования - экспериментальные или теоретические исследования, направленные на получение новых знаний без какой-либо конкретной цели, связанной с использованием этих знаний. Их результат - гипотезы, теории, методы и т.п. Фундаментальные исследования могут завершаться рекомендациями о проведении прикладных исследований для выявления возможностей практического использования полученных научных результатов, научными публикациями и т.п.

Прикладные исследования - оригинальные работы, направленные на получение новых знаний с целью решения конкретных практических задач. Прикладные исследования определяют возможные пути использования результатов фундаментальных исследований, новые методы решения ранее сформулированных проблем.

Разработки - систематические работы, которые основаны на существующих знаниях, полученных в результате исследований и (или) практического опыта, и направлены на создание новых материалов, продуктов, процессов, устройств, услуг, систем или методов. Эти работы могут также предполагать значительное усовершенствование уже имеющихся объектов.

Текущие затраты охватывают: оплату труда, отчисления на единый социальный налог, затраты на приобретение оборудования за счет себестоимости работ, другие материальные затраты (стоимость приобретаемых со стороны сырья, материалов, комплектующих изделий, полуфабрикатов, топлива, энергии, работ и услуг производственного характера и др.), прочие текущие затраты.

Капитальные затраты включают: приобретение земельных участков, строительство или покупку зданий, приобретение оборудования, включаемого в состав основных фондов, и пр.

Инновационная деятельность - вид деятельности, связанный с трансформацией идей (результатов научных исследований и разработок, иных научно-технических достижений) в новые или усовершенствованные продукты или услуги, внедренные на рынке, в новые или усовершенствованные технологические процессы или способы производства (передачи) услуг, использованные в практической деятельности. Инновационная деятельность предполагает целый комплекс научных, технологических, организационных, финансовых и коммерческих мероприятий, которые в совокупности приводят к инновациям.

Инновационные товары, работы, услуги включают товары, работы, услуги, подвергавшиеся в течение последних трех лет разного рода технологическим изменениям.

Технологические инновации – конечный результат инновационной деятельности, получивший воплощение в виде нового либо усовершенствованного продукта или услуги, внедренных на рынке, нового либо усовершенствованного процесса или способа производства (передачи) услуг, используемых в практической деятельности.

Затраты на технологические инновации – выраженные в денежной форме фактические расходы, связанные с осуществлением различных видов инновационной деятельности, выполняемой в масштабе организации (отрасли, региона, страны). В составе затрат на технологические инновации учитываются текущие и капитальные затраты.

НАУЧНЫЕ ИССЛЕДОВАНИЯ И ИННОВАЦИИ

ОРГАНИЗАЦИИ, ВЫПОЛНЯВШИЕ ИССЛЕДОВАНИЯ И РАЗРАБОТКИ

Число организаций, выполнявших исследования и разработки (единиц)

	2008	2009	2010	2011	2012
Число организаций - всего	43	41	40	41	41
в том числе:					
научно-исследовательские организации	19	20	19	20	20
проектные и проектно-изыскательские организации	1	1	1	1	1
высшие учебные заведения	11	11	11	11	11
научно-исследовательские, проектно-конструкторские подразделения в организациях	2	1	1	1	1
прочие	10	8	8	8	8

Число организаций, выполнявших исследования и разработки, по секторам деятельности (единиц)

	2008	2009	2010	2011	2012
Государственный сектор	23	24	23	24	24
Предпринимательский сектор	8	6	6	6	6
Сектор высшего профессионального образования	11	11	11	11	11
Сектор некоммерческих организаций	1	-	-	-	-

КАДРЫ НАУКИ

Численность персонала, занятого исследованиями и разработками (человек)

	2008	2009	2010	2011	2012
Численность персонала - всего	1700	1635	1500	1627	1612
в том числе:					
исследователи	980	961	936	995	996
техники	186	174	115	178	152
вспомогательный персонал	217	209	177	182	206
прочий персонал	317	291	272	272	258

НАУЧНЫЕ ИССЛЕДОВАНИЯ И ИННОВАЦИИ

Численность персонала, занятого исследованиями и разработками, по секторам деятельности (человек)

	2008	2009	2010	2011	2012
Государственный сектор	697	734	662	729	727
Предпринимательский сектор	169	123	168	164	150
Сектор высшего профессионального образования	113	104	106	102	119
Сектор некоммерческих организаций	1	-	-	-	-

Численность исследователей по областям науки (человек)

	Численность исследователей - всего	в том числе по областям науки					
		естественные	технические	медицинские	сельскохозяйственные	общественные	гуманитарные
Исследователи							
2008	980	282	211	35	116	118	218
2009	961	284	199	37	109	106	226
2010	936	270	239	42	55	103	227
2011	995	318	207	40	105	94	231
2012	996	318	194	40	108	109	227
из них имеют ученые степени							
2008	370	141	81	24	42	66	16
2009	367	142	87	20	35	63	20
2010	372	150	97	25	19	59	22
2011	410	194	72	23	33	61	27
2012	433	197	74	22	34	81	25
в том числе:							
доктора наук							
2008	96	40	20	9	8	15	4
2009	100	43	24	6	7	13	7
2010	98	39	26	10	4	15	4
2011	107	51	21	9	7	12	7
2012	108	52	20	9	8	15	4
кандидаты наук							
2008	274	101	61	15	34	51	12
2009	267	99	63	14	28	50	13
2010	274	111	71	15	15	44	18
2011	303	143	51	14	26	49	20
2012	325	145	54	13	26	66	21

НАУЧНЫЕ ИССЛЕДОВАНИЯ И ИННОВАЦИИ

ПОДГОТОВКА НАУЧНЫХ КАДРОВ

Основные показатели деятельности аспирантуры

Годы	Число организаций, ведущих подготовку аспирантов	Численность аспирантов, человек	Прием в аспирантуру, человек	Выпуск из аспирантуры, человек	в том числе с защитой диссертации
Всего					
2008	20	1220	439	266	51
2009	19	1242	445	222	62
2010	18	1248	373	214	47
2011	19	1184	341	240	55
2012	21	1055	315	274	71
Научно-исследовательские институты					
2008	9	92	34	48	2
2009	8	67	20	28	2
2010	7	50	8	15	-
2011	8	64	29	8	-
2012	10	82	25	23	5
Высшие учебные заведения					
2008	11	1128	405	218	49
2009	11	1175	425	194	60
2010	11	1198	365	199	47
2011	11	1120	312	232	55
2012	11	973	290	251	66

Численность аспирантов по отраслям науки¹ (человек)

	2008	2009	2010	2011	2012
Численность аспирантов - всего	1220	1242	1248	1184	1055
в том числе по отраслям науки:					
физико-математические	53	52	52	47	42
химические науки	-	-	1	1	1
биологические	29	28	28	22	21
технические	242	265	269	284	285
сельскохозяйственные	16	5	-	7	16
исторические	37	40	39	38	34
филологические	24	24	28	25	18

НАУЧНЫЕ ИССЛЕДОВАНИЯ И ИННОВАЦИИ

	2008	2009	2010	2011	2012
философские	29	28	26	19	18
культурология	30	27	18	19	17
документальная информация	-	-	8	9	10
психологические	63	72	66	57	48
экономические	214	221	232	215	148
педагогические	173	172	158	130	106
социологические	60	46	50	50	54
юридические	125	141	144	127	123
медицинские	88	82	92	88	80
науки о Земле	37	39	37	46	34

¹ Распределение аспирантов по отраслям науки осуществляется в соответствии с Номенклатурой специальностей научных работников (утв. Приказом Министерства образования и науки Российской Федерации от 25.02.2009 №59).

Выпуск аспирантов по отраслям науки (на конец года, человек)

	2008	2009	2010	2011	2012
Выпущено из аспирантуры - всего	266	222	214	240	274
в том числе по отраслям науки:					
физико-математические	9	7	13	12	14
химические науки	-	-	-	-	-
биологические	9	6	6	4	9
технические	54	34	49	48	57
сельскохозяйственные	15	4	-	-	2
исторические	9	12	8	6	7
филологические	3	5	3	6	4
философские	5	2	6	8	1
культурология	-	2	7	4	4
документальная информация	-	-	1	2	2
психологические	12	7	6	11	16
экономические	51	47	34	44	54
педагогические	28	26	17	39	30
социологические	15	17	11	13	9
юридические	29	21	34	23	33
медицинские	19	22	17	17	19
науки о Земле	8	10	2	3	13

НАУЧНЫЕ ИССЛЕДОВАНИЯ И ИННОВАЦИИ

Основные показатели деятельности докторантуры

	2008	2009	2010	2011	2012
Число организаций, ведущих подготовку докторантов - всего	9	8	8	8	7
в том числе:					
научно-исследовательские институты	2	1	1	1	-
образовательные учреждения высшего профессионального образования	7	7	7	7	7
Численность докторантов – всего, человек	45	38	38	31	26
в том числе:					
в научно-исследовательских институтах	2	2	1	-	-
в образовательных учреждениях высшего профессионального образования	43	36	37	31	26
Прием в докторантуру - всего, человек	18	9	14	11	6
в том числе:					
научно-исследовательских институтов	1	-	1	-	-
образовательных учреждений высшего профессионального образования	17	9	13	11	6
Выпуск из докторантуры - всего, человек	9	12	10	13	10
в том числе:					
научно-исследовательских институтов	-	-	1	-	-
образовательных учреждений высшего профессионального образования	9	12	9	13	10
Из него с защитой диссертации - всего, человек	2	5	2	2	2
в том числе из докторантуры образовательных учреждений высшего профессионального образования	2	5	2	2	2

НАУЧНЫЕ ИССЛЕДОВАНИЯ И ИННОВАЦИИ

ФИНАНСИРОВАНИЕ НАУКИ

Внутренние затраты на исследования и разработки по источникам финансирования

	2008	2009	2010	2011	2012
	Млн. рублей				
Внутренние затраты - всего	867,6	816,6	1011,4	1090,1	1326,4
в том числе по источникам финансирования:					
средства бюджета ¹	517,1	657,9	698,0	847,8	946,4
средства организаций предпринимательского сектора	190,0	73,1	68,3	147,3	132,7
собственные средства организаций	129,9	56,9	214,7	79,4	227,5
средства иностранных источников	15,9	11,6	23,0	2,3	9,8
средства внебюджетных фондов	14,3	14,9	6,4	12,7	3,4
прочие средства	0,4	2,2	1,0	0,6	6,6
	В процентах				
Внутренние затраты - всего	100	100	100	100	100
в том числе по источникам финансирования:					
средства бюджета	59,6	80,6	69,0	77,8	71,3
средства организаций предпринимательского сектора	21,9	8,9	6,8	13,5	10,0
собственные средства организаций	15,0	7,0	21,2	7,3	17,2
средства иностранных источников	1,8	1,4	2,3	0,2	0,7
средства внебюджетных фондов	1,6	1,8	0,6	1,2	0,3
прочие средства	0,1	0,3	0,1	0,0	0,5

¹ Включая бюджетные ассигнования на содержание вузов и средства организаций государственного сектора.

Внутренние затраты на исследования и разработки по видам затрат (миллионов рублей)

	2008	2009	2010	2011	2012
Внутренние текущие затраты	851,5	794,1	990,7	1051,4	1311,9
Капитальные затраты	16,1	22,5	20,7	38,7	14,6

НАУЧНЫЕ ИССЛЕДОВАНИЯ И ИННОВАЦИИ

Внутренние текущие затраты на исследования и разработки по видам работ (миллионов рублей)

	2008	2009	2010	2011	2012
Фундаментальные исследования	483,3	502,8	530,3	620,7	647,7
Прикладные исследования	149,8	193,4	341,9	325,3	490,5
Разработки	218,4	97,9	118,5	105,4	173,7

ИННОВАЦИИ

Инновационная активность организаций

	2008	2009	2010	2011	2012
Число организаций, занимавшихся инновационной деятельностью					
всего, единиц	26	26	27	36	38
в процентах от общего числа обследованных организаций	11,0	11,1	11,1	15,5	13,6

Затраты на технологические инновации по источникам финансирования (в фактически действовавших ценах, миллионов рублей)

	2008	2009	2010	2011	2012
Затраты на технологические инновации – всего	720,1	2140,4	3871,7	4902,0	4490,6
в том числе:					
собственные средства организации	632,9	2035,6	3756,5	4685,6	2286,3
бюджетные средства	4,7	19,3	13,4	11,2	129,7
прочие источники	82,5	85,5	101,8	205,2	2074,6

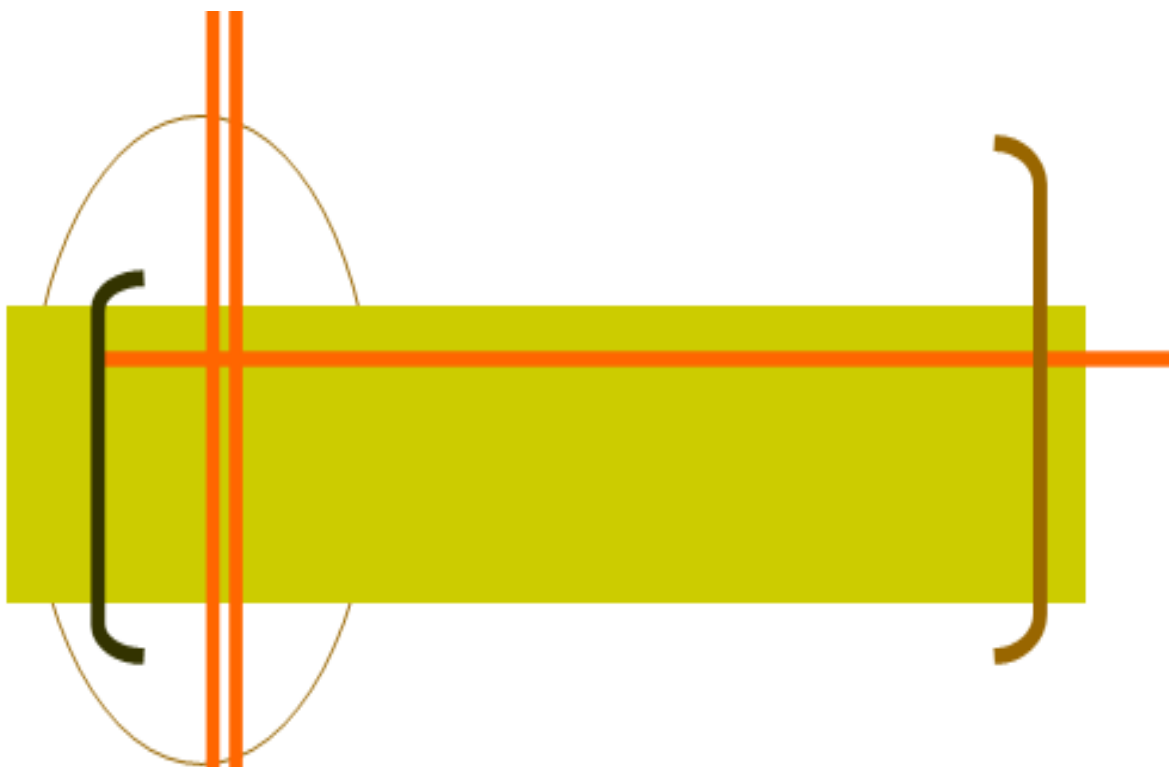

ФИНАНСЫ



Раздел представляет статистику государственных финансов, денежно-кредитной системы, данные о страховых организациях, финансовой деятельности организаций.

Статистика государственных финансов ведет учет доходов и расходов сектора государственного управления.

Информационная база статистики государственных финансов сформирована на основе данных, разрабатываемых Минфином России, Федеральным казначейством и ФНС России.

Бюджет - форма образования и расходования фонда денежных средств, предназначенных для финансового обеспечения задач и функций государства и местного самоуправления.

Годовой бюджет составляется на один финансовый год, который соответствует календарному году и длится с 1 января по 31 декабря.

Консолидированный бюджет - свод бюджетов всех уровней бюджетной системы Российской Федерации на соответствующей территории.

Бюджет субъекта Российской Федерации (региональный бюджет) – форма образования и расходования денежных средств в расчете на финансовый год, предназначенных для исполнения расходных обязательств соответствующего субъекта Российской Федерации.

Бюджет субъекта Российской Федерации (региональный бюджет) предназначен для исполнения расходных обязательств субъекта Российской Федерации.

Доходы бюджета – поступающие в бюджет денежные средства, за исключением средств, являющихся в соответствии с Бюджетным кодексом Российской Федерации источниками финансирования дефицита бюджета.

К доходам бюджетов относятся налоговые доходы, неналоговые доходы и безвозмездные поступления.

Расходы бюджета – выплачиваемые из бюджета денежные средства, за исключением средств, являющихся в соответствии с Бюджетным кодексом Российской Федерации источниками финансирования дефицита бюджета.

Формирование расходов бюджетов бюджетной системы Российской Федерации осуществляется в соответствии с расходными обязательствами, обусловленными установленным законодательством Российской Федерации разграничением полномочий федеральных органов государственной власти, органов государственной власти субъектов Российской Федерации и органов местного самоуправления, исполнение которых согласно законодательству Российской Федерации, международным и иным договорам и соглашениям должно происходить в очередном финансовом году за счет средств соответствующих бюджетов.

Кредиты, предоставленные организациям, банкам и физическим лицам в рублях и иностранной валюте – задолженность клиентов (включая просроченную) перед кредитными организациями по всем предоставленным им средствам указанных видов. В общую величину задолженности, кроме соответствующих сумм кредитов физическим лицам, организациям, кредитным организациям, включаются также кредиты иностранным государствам и задолженность (включая просроченную) по операциям с драгоценными металлами.

Вклады (депозиты) физических лиц – депозиты и прочие привлеченные кредитными организациями средства физических лиц (включая сберегательные сертификаты), неисполненные обязательства по договорам на при-

влечение средств по депозитам и прочим привлеченным средствам, а также средства на прочих счетах физических лиц. В расчет данного показателя не включаются средства физических лиц – индивидуальных предпринимателей, избирательных фондов физических лиц, переводы из Российской Федерации и в Российскую Федерацию.

Страховая премия (взносы) – плата за страхование, которую страхователь (выгодоприобретатель) обязан уплатить страховщику в порядке и в сроки, которые установлены договором страхования.

Выплаты по договорам страхования – фактически произведенные страховой организацией страховые выплаты, а также возвращенные страхователям уплаченные ими страховые премии (взносы) и выплаченные выкупные суммы в случаях досрочного прекращения или изменения условий договора страхования и сострахования, а также суммы возмещенных расходов страхователя, произведенных в целях уменьшения убытков в случаях, если они были необходимы или были произведены им для выполнения указаний страховщика.

Страховая сумма – денежная сумма, которая установлена федеральным законом и (или) определена договором страхования и исходя из которой устанавливаются размер страховой премии (взносов) и размер страховой выплаты при наступлении страхового случая.

Сальдированный финансовый результат (прибыль минус убыток) – конечный финансовый результат, выявленный на основании бухгалтерского учета всех хозяйственных операций организаций. Представляет сумму прибыли (убытка) от продажи товаров, продукции (работ, услуг), основных средств, иного имущества организаций и доходов от прочих операций, уменьшенных на сумму расходов по этим операциям. Прочие доходы и расходы – штрафы, пени, неустойки за нарушение условий договоров; прибыль (убыток) прошлых лет, выявленная в отчетном году, курсовые разницы и др. Данные по сальдированному финансовому результату деятельности организаций приводятся в фактически действовавших ценах, структуре и методологии соответствующих лет.

Удельный вес убыточных организаций рассчитывается как соотношение убыточных организаций и общего числа организаций соответствующего вида экономической деятельности или

Рентабельность организаций характеризует эффективность их деятельности.

Рентабельность проданных товаров, продукции (работ, услуг) рассчитывается как соотношение между величиной сальдированного финансового результата (прибыль минус убыток) от продажи товаров, продукции (работ, услуг) и себестоимостью проданных товаров, продукции (работ, услуг). В том случае, если получен убыток от продажи товаров, продукции (работ, услуг), имеет место убыточность.

Рентабельность активов - соотношение сальдированного финансового результата (прибыль минус убыток) и стоимости активов организаций. В том случае, если получен отрицательный сальдированный финансовый результат, имеет место убыточность.

Кредиторская задолженность – задолженность по расчетам с поставщиками и подрядчиками за поступившие материальные ценности, выполненные работы и оказанные услуги, в том числе задолженность, обеспеченная векселями выданными; задолженность по расчетам с дочерними и зависимыми обществами по всем видам операций, с рабочими и служащими по оплате труда,

представляющая собой начисленные, но не выплаченные суммы оплаты труда; задолженность по отчислениям на государственное социальное страхование, пенсионное обеспечение и медицинское страхование работников организации; задолженность по всем видам платежей в бюджет и внебюджетные фонды; задолженность организации по платежам по обязательному и добровольному страхованию имущества и работников организации и другим видам страхования, в которых организация является страхователем; авансы полученные, включающие сумму полученных авансов от сторонних организаций по предстоящим расчетам по заключенным договорам, а также штрафы, пени и неустойки, признанные организацией или по которым получены решения суда (арбитражного суда) или другого органа, имеющего в соответствии с законодательством Российской Федерации право на принятие решения об их взыскании и отнесенные на финансовые результаты организации, непогашенные суммы заемных средств, подлежащие погашению в соответствии с договорами.

Просроченная задолженность – задолженность, не погашенная в сроки, установленные договором.

Суммарная задолженность по обязательствам организаций включает кредиторскую задолженность, задолженность по кредитам банков и займам.

Дебиторская задолженность – задолженность по расчетам с покупателями и заказчиками за товары, работы и услуги, в том числе задолженность, обеспеченная векселями полученными; задолженность по расчетам с дочерними и зависимыми обществами; суммы уплаченных другим организациям авансов по предстоящим расчетам в соответствии с заключенными договорами; задолженность по расчетам с прочими дебиторами, включающая в себя задолженность финансовых и налоговых органов (в том числе по переплате по налогам, сборам и прочим платежам в бюджет); задолженность работников организации по предоставленным им ссудам и займам за счет средств этой организации или кредита (ссуды на индивидуальное и кооперативное жилищное строительство, приобретение и благоустройство садовых участков, беспроцентные ссуды молодым семьям на улучшение жилищных условий или обзаведение домашним хозяйством и др.); задолженность подотчетных лиц, поставщиков по недостачам товарно-материальных ценностей, обнаруженным при приемке; задолженность по государственным заказам федеральным программам за поставленные товары, работы и услуги, а также штрафы, пени и неустойки, признанные должником или по которым получены решения суда (арбитражного суда) или другого органа, имеющего в соответствии с законодательством Российской Федерации право на принятие решения об их взыскании, и отнесенные на финансовые результаты организации.

Просроченная задолженность по заработной плате работникам организаций - фактически начисленные суммы заработной платы, но не выплаченные в срок, установленный коллективным договором или договором на расчетно-кассовое обслуживание, заключенным с банком (расчетно-кассовым центром). В сумму просроченной задолженности включаются переходящие остатки задолженности, не погашенные на отчетную дату, и не включается задолженность на внутримесячные даты (аванс).

ФИНАНСЫ

ГОСУДАРСТВЕННЫЕ ФИНАНСЫ

Консолидированный бюджет Хабаровского края
(по данным Министерства финансов Хабаровского края,
на начало года, миллионов рублей)

	2009	2010	2011	2012	2013
Доходы	62970	62795	74919	81523	91249
Расходы	64432	65600	71373	80113	97099

ДЕНЕЖНО-КРЕДИТНАЯ СИСТЕМА

**Кредиты, предоставленные организациям,
физическим лицам и кредитным организациям**
(по данным Главного Управления Банка России по Хабаровскому краю,
на начало года, миллионов рублей)

	Предоставленные кредиты - всего	в том числе		
		организациям	кредитным организациям	физическим лицам
2009	127193,0	79696,5	250,5	47246,0
2010	132627,0	79903,5	5113,8	47609,7
2011	165210,0	90320,1	7479,6	67410,3
2012	323685,1	165579,8	7749,0	150356,3
2013	423331,8	203916,5	3150,7	216264,6

Банковские вклады (депозиты) физических лиц на рублевых счетах
(по данным Дальневосточного Банка ОАО «Сбербанк России»,
на начало года)

	2009	2010	2011	2012	2013
Количество счетов, тыс. единиц	2852	2956	3163	3410	3659
Остатки вкладов, млн. руб.	23341,9	28525,8	38325,6	46774,9	55433,1
Средний размер вклада, руб.	8184	9650	12115	13718	15150

ФИНАНСЫ

ДЕЯТЕЛЬНОСТЬ СТРАХОВЫХ ОРГАНИЗАЦИЙ

Основные показатели деятельности страховых организаций

	2008	2009	2010	2011	2012 ¹
Число учтенных страховых организаций	11	11	10	8	8
Число филиалов страховых организаций	36	36	34	31	80
Уставный капитал, млн. руб.	737,3	767,3	811,9	1210,8	1210,8
Число заключенных договоров страхования, тыс.	1703,9	1225,0	1236,4	1277,7	2062,6
из них договоры добровольного страхования	1681,0	1209,5	1227,8	1270,2	2046,4
Страховая сумма по заключенным договорам, млрд. руб.	397,8	379,1	497,8	414,4	522,8
из нее по договорам добровольного страхования	397,0	378,3	496,5	411,4	516,4
Страховые премии (взносы), млн. руб.	2251,9	4439,2	6500,5	8653,2	1577,8
из них по договорам добровольного страхования	921,3	915,6	1277,9	1223,5	1541,7
в том числе по договорам, заключенным с физическими лицами	659,3	608,4	683,6	686,3	1061,5
Выплаты по договорам страхования, млн. руб.	1494,1	3608,3	5548,3	7600,1	386,5
из них по договорам добровольного страхования	244,9	284,0	310,6	322,4	373,7
в том числе по договорам, заключенным с физическими лицами	192,6	229,7	231,3	249,5	277,3
Сальдированный финансовый результат (прибыль минус убыток), млн. руб.	119,9	96,9	29,3	30,0	200,5
Дебиторская задолженность, млн. руб.	247,7	408,2	429,9	370,4	335,0
Кредиторская задолженность, млн. руб.	57,1	83,5	154,5	71,7	118,9

¹ Без учета данных по обязательному медицинскому страхованию.

ФИНАНСЫ

ФИНАНСОВЫЕ РЕЗУЛЬТАТЫ И ПЛАТЕЖЕСПОСОБНОСТЬ ОРГАНИЗАЦИЙ¹ (без субъектов малого предпринимательства)

Сальдированный финансовый результат (прибыль минус убыток) деятельности организаций по видам экономической деятельности (в фактически действовавших ценах, миллионов рублей)

	2008	2009	2010	2011	2012
Всего	3663,0	-4843,1	6860,5	5276,9	20087,8
из них по видам экономической деятельности:					
сельское хозяйство, охота и лесное хозяйство	-1409,7	-817,2	16,6	2131,5	-845,3
рыболовство, рыбоводство	-230,3	574,4	184,9	109,3	235,6
добыча полезных ископаемых	313,5	3497,8	9727,5	3690,6	11976,2
обрабатывающие производства	-3966,1	-6046,6	-7608,6	-1683,5	-7476,6
производство и распределение электроэнергии, газа и воды	444,2	-3738,4	361,9	643,8	-1886,1
строительство	3319,7	270,0	373,6	1242,9	209,4
оптовая и розничная торговля; ремонт автотранспортных средств, мотоциклов, бытовых изделий и предметов личного пользования	1421,3	1285,0	2890,0	4783,6	5227,5
гостиницы и рестораны	74,3	29,5	119,8	14,9	53,9
транспорт и связь	1471,0	-1156,1	-883,6	-7700,0	8375,8
операции с недвижимым имуществом, аренда и предоставление услуг	2121,1	1131,8	1528,4	1861,7	4058,8
образование	20,0	26,6	22,3	-2,0	0,1
здравоохранение и предоставление социальных услуг	-3,1	11,5	3,0	-1,5	4,0
предоставление прочих коммунальных, социальных и персональных услуг	87,1	39,3	55,5	-1,1	30,5

¹ По данным бухгалтерской отчетности. Знак (-) означает убыток.

ФИНАНСЫ

Удельный вес убыточных организаций по видам экономической деятельности (в процентах от общего числа организаций)

	2008	2009	2010	2011	2012
Всего	35,0	35,1	35,7	33,7	29,0
из них по видам экономической деятельности:					
сельское хозяйство, охота и лесное хозяйство	62,2	61,2	56,5	34,0	53,2
рыболовство, рыбоводство	42,9	14,3	40,0	30,0	38,5
добыча полезных ископаемых	53,3	31,2	40,0	44,4	38,9
обрабатывающие производства	34,7	35,2	42,7	40,5	38,3
производство и распределение электроэнергии, газа и воды	56,5	51,7	41,1	53,7	41,5
строительство	24,5	27,6	33,9	35,2	27,5
оптовая и розничная торговля; ремонт автотранспортных средств, мотоциклов, бытовых изделий и предметов личного пользования	20,0	24,0	19,5	13,1	11,1
гостиницы и рестораны	14,3	15,4	8,3	22,2	23,1
транспорт и связь	36,4	34,0	32,6	43,1	27,1
операции с недвижимым имуществом, аренда и предоставление услуг	21,4	28,6	36,8	28,4	21,7
образование	25,0	11,1	37,5	75,0	-
здравоохранение и предоставление социальных услуг	100,0	33,3	33,3	50,0	33,3
предоставление прочих коммунальных, социальных и персональных услуг	18,5	26,9	19,2	33,3	29,4

Сумма убытка по видам экономической деятельности (миллионов рублей)

	2008	2009	2010	2011	2012
Всего	12547,5	19352,3	18624,5	22273,9	20666,8
из них по видам экономической деятельности:					
сельское хозяйство, охота и лесное хозяйство	1645,1	1425,6	782,8	652,0	1491,2

ФИНАНСЫ

	2008	2009	2010	2011	2012
рыболовство, рыбоводство	353,3	0,6	104,4	246,6	156,1
добыча полезных ископаемых	838,5	431,6	887,0	2330,6	501,7
обрабатывающие производст- ва	6439,9	8704,9	11158,7	6831,6	13910,8
производство и распределение электроэнергии, газа и воды	448,9	4449,0	377,4	241,6	2545,1
строительство	358,9	1168,8	1812,1	1449,8	1127,6
оптовая и розничная торговля; ремонт автотранспортных средств, мотоциклов, бытовых изделий и предметов личного пользования	321,1	412,2	441,3	74,2	142,1
гостиницы и рестораны	11,8	22,7	4,2	8,5	8,8
транспорт и связь	1974,4	2558,1	2574,5	10075,2	442,4
операции с недвижимым иму- ществом, аренда и предостав- ление услуг	146,4	154,7	461,8	304,7	265,1
образование	2,5	1,6	1,3	2,4	-
здравоохранение и предостав- ление социальных услуг	3,1	1,3	7,9	3,0	0,6
предоставление прочих ком- мунальных, социальных и пер- сональных услуг	3,6	21,2	11,1	53,7	13,0

Рентабельность проданных товаров, продукции (работ, услуг) и активов организаций по видам экономической деятельности (в процентах)

	2008	2009	2010	2011	2012
Рентабельность проданных товаров, продукции (работ, услуг)					
Всего в экономике	4,6	4,2	7,2	7,6	7,1
из них по видам экономиче- ской деятельности:					
сельское хозяйство, охота и лесное хозяйство	-3,3	-0,4	4,7	2,9	-3,7
рыболовство, рыбоводство	-0,6	24,5	14,0	2,9	0,4
добыча полезных ископаемых	20,2	43,2	56,4	47,0	48,9
обрабатывающие производст- ва	7,4	0,7	5,1	8,5	6,7
производство и распределение электроэнергии, газа и воды	-3,3	-3,3	-2,1	1,8	0,7
строительство	8,0	4,7	2,4	2,8	3,9

ФИНАНСЫ

	2008	2009	2010	2011	2012
оптовая и розничная торговля; ремонт автотранспортных средств, мотоциклов, бытовых изделий и предметов личного пользования	2,1	2,2	3,5	3,9	3,4
гостиницы и рестораны	5,8	4,1	13,7	4,1	5,7
транспорт и связь	7,3	4,0	7,7	9,0	9,4
операции с недвижимым иму- ществом, аренда и предостав- ление услуг	17,4	17,0	14,0	12,1	20,2
образование	7,2	19,9	16,8	-2,3	-0,3
здравоохранение и предостав- ление социальных услуг	-0,3	5,4	0,7	-0,3	4,7
предоставление прочих ком- мунальных, социальных и пер- сональных услуг	7,5	3,5	2,4	-1,7	-3,1

Рентабельность активов

Всего в экономике	1,0	-0,9	0,7	0,5	1,8
из них по видам экономиче- ской деятельности:					
сельское хозяйство, охота и лесное хозяйство	-7,8	-4,1	0,1	5,6	-2,2
рыболовство, рыбоводство	-12,6	23,7	10,4	2,7	5,7
добыча полезных ископаемых	1,0	9,6	18,9	5,2	12,7
обрабатывающие производст- ва	-2,9	-4,1	-4,3	-0,8	-3,3
производство и распределение электроэнергии, газа и воды	0,7	-5,0	1,9	3,1	-1,9
строительство	10,5	0,2	0,4	1,5	0,2
оптовая и розничная торговля; ремонт автотранспортных средств, мотоциклов, бытовых изделий и предметов личного пользования	5,3	3,8	7,6	11,4	9,8
гостиницы и рестораны	8,0	3,7	20,8	4,2	9,9
транспорт и связь	4,6	-1,8	-0,6	-2,9	1,9
операции с недвижимым иму- ществом, аренда и предостав- ление услуг	8,9	2,2	0,4	0,5	12,1
образование	9,8	14,1	9,7	-1,1	0,0
здравоохранение и предостав- ление социальных услуг	-3,7	4,2	1,1	-0,5	3,6
предоставление прочих ком- мунальных, социальных и пер- сональных услуг	4,2	2,1	2,8	0,0	1,2

**СОСТОЯНИЕ ВЗАИМОРАСЧЕТОВ ПО ОРГАНИЗАЦИЯМ
ПО ВИДАМ ЭКОНОМИЧЕСКОЙ ДЕЯТЕЛЬНОСТИ**

**Суммарная задолженность организаций
по видам экономической деятельности
(на конец года, миллионов рублей)**

	Суммарная задолженность		из нее задолженность по кредитам банков и займам	
	2011	2012	2011	2012
Всего	735511,8	750826,5	341564,0	493779,1
из нее по видам экономической деятельности:				
сельское хозяйство, охота и лесное хозяйство	27828,4	31198,5	22286,0	23586,0
рыболовство, рыбоводство	2274,4	2736,9	190,2	354,4
добыча полезных ископаемых	41213,2	56660,7	32575,1	43758,7
обрабатывающие производства	152660,0	191217,5	78613,7	98597,1
производство и распределение электроэнергии, газа и воды	6280,7	47887,6	1576,2	35546,1
строительство	71554,5	87739,8	12545,7	12474,8
оптовая и розничная торговля; ремонт автотранспортных средств, мотоциклов, бытовых изделий и предметов личного пользования	25868,0	29283,0	10201,2	12663,7
оптовая торговля, включая торговлю через агентов, кроме торговли автотранспортными средствами и мотоциклами	21908,8	23562,1	8735,8	11526,0
розничная торговля, кроме торговли автотранспортными средствами и мотоциклами; ремонт бытовых изделий и предметов личного пользования	2441,3	3394,7	1083,2	621,7
гостиницы и рестораны	507,5	330,0	394,7	93,6
транспорт и связь	195144,6	284955,2	178932,4	261781,5
операции с недвижимым имуществом, аренда и предоставление услуг	211875,0	18448,8	4245,7	4917,9
образование	31,6	25,3	-	-
здравоохранение и предоставление социальных услуг	56,9	47,8	-	-
предоставление прочих коммунальных, социальных и персональных услуг	217,0	295,4	3,1	5,3

ФИНАНСЫ

Просроченная суммарная задолженность организаций по видам экономической деятельности (на конец года, миллионов рублей)

	Просроченная задолженность		из нее задолженность по кредитам банков и займам	
	2011	2012	2011	2012
Всего	19676,7	29623,3	7069,9	11036,4
из нее по видам экономической деятельности:				
сельское хозяйство, охота и лесное хозяйство	608,9	420,1	17,0	9,9
рыболовство, рыбоводство	11,0	32,6	-	-
добыча полезных ископаемых	4993,7	9004,9	2,6	-
обрабатывающие производства	3903,9	5027,2	711,0	24,2
производство и распределение электроэнергии, газа и воды	1355,6	2530,7	75,9	35,0
строительство	876,1	332,0	-	-
оптовая и розничная торговля; ремонт автотранспортных средств, мотоциклов, бытовых изделий и предметов личного пользования	4,0	21,9	4,0	4,0
оптовая торговля, включая торговлю через агентов, кроме торговли автотранспортными средствами и мотоциклами	-	0,6	-	-
розничная торговля, кроме торговли автотранспортными средствами и мотоциклами; ремонт бытовых изделий и предметов личного пользования	4,0	21,3	4,0	4,0
гостиницы и рестораны	0,7	17,8	-	-
транспорт и связь	7653,2	12056,1	6259,4	10963,3
операции с недвижимым имуществом, аренда и предоставление услуг	259,0	166,5	-	-
предоставление прочих коммунальных, социальных и персональных услуг	10,6	13,5	-	-

ФИНАНСЫ

Кредиторская задолженность организаций по видам экономической деятельности (на конец года, миллионов рублей)

	Кредиторская задолженность		из нее поставщикам	
	2011	2012	2011	2012
Всего	393947,8	257047,4	70836,2	77212,2
из нее по видам экономической деятельности:				
сельское хозяйство, охота и лесное хозяйство	5542,4	7612,5	3109,8	4151,0
рыболовство, рыбоводство	2084,2	2382,5	1827,3	1875,6
добыча полезных ископаемых	8638,1	12902,0	6548,1	11464,1
обрабатывающие производства	74046,3	92620,4	16812,2	17181,5
производство и распределение электроэнергии, газа и воды	4704,5	12341,5	2323,1	6962,1
строительство	59008,8	75265,0	14145,5	8897,4
оптовая и розничная торговля; ремонт автотранспортных средств, мотоциклов, бытовых изделий и предметов личного пользования	15666,8	16619,3	9783,2	11513,4
оптовая торговля, включая торговлю через агентов, кроме торговли автотранспортными средствами и мотоциклами	13173,0	12036,1	7778,3	7781,5
розничная торговля, кроме торговли автотранспортными средствами и мотоциклами; ремонт бытовых изделий и предметов личного пользования	1358,1	2773,0	1174,5	2444,3
гостиницы и рестораны	112,8	236,4	56,7	99,5
транспорт и связь	16212,2	23173,7	9629,9	11538,9
операции с недвижимым имуществом, аренда и предоставление услуг	207629,3	13530,9	6442,7	3393,3
образование	31,6	25,3	17,9	5,5
здравоохранение и предоставление социальных услуг	56,9	47,8	18,7	24,4
предоставление прочих коммунальных, социальных и персональных услуг	213,9	290,1	121,1	105,5

ФИНАНСЫ

Просроченная кредиторская задолженность организаций по видам экономической деятельности (на конец года, миллионов рублей)

	Просроченная кредиторская задолженность		из нее просроченная задолженность поставщикам	
	2011	2012	2011	2012
Всего	12606,8	18586,9	9704,5	14603,8
из нее по видам экономической деятельности:				
сельское хозяйство, охота и лесное хозяйство	591,9	410,2	197,9	26,9
рыболовство, рыбоводство	11,0	32,6	11,0	32,6
добыча полезных ископаемых	4991,1	9004,9	4879,5	8891,8
обрабатывающие производства	3192,9	5003,0	1880,4	2477,4
производство и распределение электроэнергии, газа и воды	1279,7	2495,7	529,3	1805,3
строительство	876,1	332,0	833,0	321,8
оптовая и розничная торговля; ремонт автотранспортных средств, мотоциклов, бытовых изделий и предметов личного пользования	-	17,9	-	17,9
оптовая торговля, включая торговлю через агентов, кроме торговли автотранспортными средствами и мотоциклами	-	0,6	-	0,6
розничная торговля, кроме торговли автотранспортными средствами и мотоциклами; ремонт бытовых изделий и предметов личного пользования	-	17,3	-	17,3
гостиницы и рестораны	0,7	17,8	0,4	11,8
транспорт и связь	1393,8	1092,8	1179,8	910,1
операции с недвижимым имуществом, аренда и предоставление услуг	259,0	166,5	183,5	95,1
предоставление прочих коммунальных, социальных и персональных услуг	10,6	13,5	9,7	13,1

ФИНАНСЫ

Дебиторская задолженность организаций по видам экономической деятельности (на конец года, миллионов рублей)

	Дебиторская задолженность		из нее задолженность покупателей	
	2011	2012	2011	2012
Всего	313571,0	205059,9	57481,7	61806,9
из нее по видам экономической деятельности:				
сельское хозяйство, охота и лесное хозяйство	11920,3	11064,9	7334,0	6482,8
рыболовство, рыбоводство	939,5	1252,5	664,0	677,1
добыча полезных ископаемых	9469,9	17223,7	2026,5	2265,6
обрабатывающие производства	46325,6	54765,1	16816,2	14020,1
производство и распределение электроэнергии, газа и воды	6060,5	14708,3	4340,4	11109,2
строительство	34978,6	28859,3	10820,9	6804,6
оптовая и розничная торговля; ремонт автотранспортных средств, мотоциклов, бытовых изделий и предметов личного пользования	12777,0	11617,2	7195,7	6916,4
оптовая торговля, включая торговлю через агентов, кроме торговли автотранспортными средствами и мотоциклами	10451,4	9257,7	6596,9	6111,5
розничная торговля, кроме торговли автотранспортными средствами и мотоциклами; ремонт бытовых изделий и предметов личного пользования	1464,4	1291,6	238,1	209,3
гостиницы и рестораны	72,7	93,4	47,0	61,3
транспорт и связь	183072,4	54201,9	4050,9	6382,7
операции с недвижимым имуществом, аренда и предоставление услуг	7666,0	10961,7	3965,7	6867,7
образование	25,2	22,1	11,2	5,3
здравоохранение и предоставление социальных услуг	22,2	39,8	12,7	21,6
предоставление прочих коммунальных, социальных и персональных услуг	241,1	250,0	196,5	192,5

ФИНАНСЫ

Просроченная дебиторская задолженность организаций по видам экономической деятельности (на конец года, миллионов рублей)

	Просроченная дебиторская задолженность		из нее просроченная задолженность покупателей	
	2011	2012	2011	2012
Всего	7959,6	12060,3	5156,9	9450,8
из нее по видам экономической деятельности:				
сельское хозяйство, охота и лесное хозяйство	193,8	22,5	186,8	15,9
рыболовство, рыбоводство	13,1	28,4	12,4	28,4
добыча полезных ископаемых	246,5	397,3	99,6	173,5
обрабатывающие производства	2748,1	4914,7	1315,5	3180,5
производство и распределение электроэнергии, газа и воды	2512,1	5057,3	1944,5	4732,9
строительство	309,8	336,4	244,8	172,9
оптовая и розничная торговля; ремонт автотранспортных средств, мотоциклов, бытовых изделий и предметов личного пользования	212,5	248,6	206,0	232,6
оптовая торговля, включая торговлю через агентов, кроме торговли автотранспортными средствами и мотоциклами	209,5	247,3	204,0	231,6
розничная торговля, кроме торговли автотранспортными средствами и мотоциклами; ремонт бытовых изделий и предметов личного пользования	3,0	1,2	2,0	0,9
транспорт и связь	938,6	712,9	772,5	589,0
операции с недвижимым имуществом, аренда и предоставление услуг	771,9	323,7	361,9	306,7
образование	2,0	-	1,9	-
предоставление прочих коммунальных, социальных и персональных услуг	11,2	18,5	11,0	18,4

ФИНАНСЫ

Просроченная задолженность по заработной плате работникам организаций по видам экономической деятельности (на начало года)

	Млн. руб.		В процентах от месячного фонда заработной платы организаций, имевших задолженность	
	2012	2013	2012	2013
Всего	35,8	13,0	132,7	46,2
из нее по видам экономической деятельности:				
сельское хозяйство, охота и лесозаготовки	6,7	-	636,7	-
обрабатывающие производства	27,5	2,8	123,2	111,0
производство и распределение электроэнергии, газа и воды	0,5	10,2	48,1	39,9
строительство	1,1	-	43,2	-

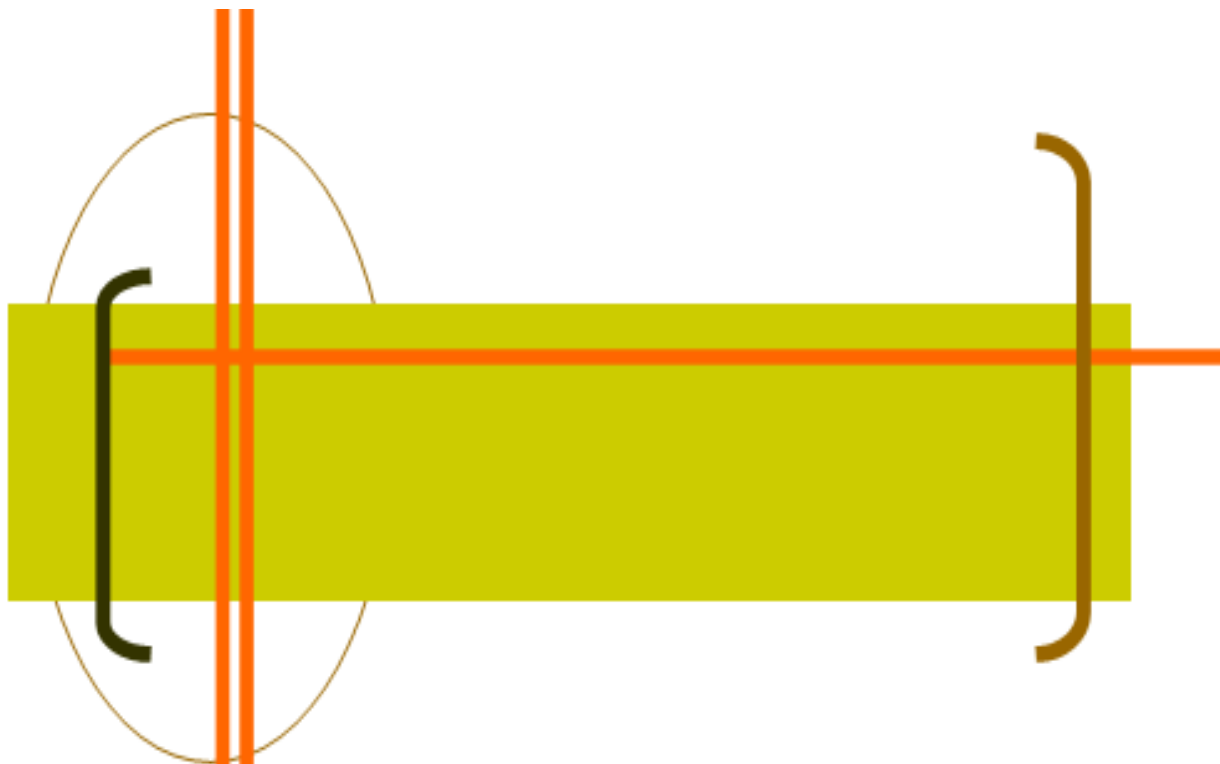

ИНВЕСТИЦИИ

Раздел содержит статистику инвестиций в нефинансовые активы, финансовых вложений и иностранных инвестиций.

Инвестиции в нефинансовые активы включают в себя следующие элементы: инвестиции в основной капитал, инвестиции в нематериальные активы, инвестиции в прирост запасов материальных оборотных средств, инвестиции в другие нефинансовые активы, затраты на научно-исследовательские, опытно-конструкторские и технологические работы.

Затраты на научно-исследовательские, опытно-конструкторские и технологические работы – расходы, связанные с выполнением работ, отражаемых в бухгалтерском учете в качестве вложений во внеоборотные активы, по которым получены результаты, подлежащие правовой охране, но не оформленные в установленном порядке, или по которым получены результаты, не подлежащие правовой охране в соответствии с нормами действующего законодательства.

Инвестиции в объекты интеллектуальной собственности – затраты на создание и приобретение произведений науки, литературы и искусства; программного обеспечения и баз данных; изобретений; полезных моделей; селекционных достижений; ноу-хау; товарных знаков и знаков обслуживания; деловая репутация, возникшая в связи с приобретением предприятия как имущественного комплекса, в целом или его части.

Инвестиции в другие нефинансовые активы – затраты на приобретение в собственность земельных участков, объектов природопользования и других нефинансовых активов. Затраты на приобретение земельных участков и объектов природопользования отражаются на основе документов, выданных государственными органами по земельным ресурсам и землеустройству согласно оплаченным или принятым к оплате счетам.

Инвестиции в основной капитал – совокупность затрат, направленных на создание и воспроизводство основных средств (новое строительство, расширение, а также реконструкция и модернизация объектов, которые приводят к увеличению первоначальной стоимости объектов, приобретение машин, оборудования, транспортных средств, затраты на формирование основного стада, выращивание многолетних насаждений и т.д.). Начиная с 2001г. инвестиции в основной капитал учитываются без налога на добавленную стоимость. Индекс физического объема инвестиций в основной капитал рассчитан в сопоставимых ценах.

Инвестиции в жилища – расходы на строительство жилых зданий, т.е. зданий, предназначенных для невременного проживания людей: жилые дома, входящие в жилищный фонд (общего назначения, общежития, спальные корпуса школ-интернатов, учреждения для детей-сирот и детей, оставшихся без попечения родителей, приютов для престарелых и инвалидов), жилые здания (помещения), не входящие в жилищный фонд.

Инвестиции в здания (кроме жилых) и сооружения – расходы на строительство зданий и сооружений, которые складываются из выполненных строительных работ и приходящихся на них прочих капитальных затрат. При этом в затраты на строительство зданий включаются затраты на коммуникации внутри здания, необходимые для его эксплуатации.

Инвестиции в машины, оборудование, транспортные средства – затраты на приобретение машин, транспортных средств, оборудования, инструмента и инвентаря, а также затраты на монтаж оборудования на месте его постоянной эксплуатации, проверку и испытание качества монтажа.

Распределение инвестиций в основной капитал по видам экономической деятельности осуществляется в соответствии с классификатором ОКВЭД, исходя из назначения основных средств, т.е. той сферы деятельности, в которой они будут функционировать.

Финансовые вложения – вложения денежных средств, материальных и иных ценностей в ценные бумаги других юридических лиц, процентные облигации государственных и местных займов, в уставные (складочные) капиталы других юридических лиц, созданных на территории страны, капитал организаций за рубежом и т.п., а также займы, предоставленные другим юридическим лицам.

Иностранные инвестиции - вложения капитала иностранными инвесторами, а также зарубежными филиалами российских юридических лиц в объекты предпринимательской деятельности на территории России с целью получения дохода. Капитал может вкладываться в виде денежных средств, паев, акций и других ценных бумаг; кредитов; технологий, машин, оборудования; лицензий, любого другого имущества, интеллектуальных ценностей и пр.

Инвестиции делятся на прямые, портфельные и прочие.

Прямые инвестиции – это инвестиции, сделанные юридическими и физическими лицами, полностью владеющими организацией или контролирующими не менее 10% акций или уставного (складочного) капитала организации.

Портфельные инвестиции – это покупка акций, паев, облигаций, векселей и других долговых ценных бумаг. Они составляют менее 10% акций в уставном (складочном) капитале организации.

Инвестиции, не подпадающие под определение прямых и портфельных, указываются как **прочие** – торговые кредиты, кредиты правительств иностранных государств под гарантии Правительства Российской Федерации, прочие кредиты (кредиты международных финансовых организаций и т.д.), банковские вклады.

Данные по иностранным инвестициям приведены по организациям, представившим статистическую отчетность, без учета органов денежно-кредитного регулирования, коммерческих банков, включая рублевые инвестиции, пересчитанные в доллары США.

ИНВЕСТИЦИИ

ИНВЕСТИЦИИ В НЕФИНАНСОВЫЕ АКТИВЫ

Структура инвестиций в нефинансовые активы
(без субъектов малого предпринимательства и объема инвестиций,
не наблюдаемых прямыми статистическими методами)

	2008	2009	2010	2011	2012
	Млн. рублей				
Инвестиции в нефинансовые активы – всего	73909,3	77489,3	138245,2	169240,9	165471,6
в том числе:					
инвестиции в основной капитал	73790,5	77291,0	137737,0	168733,2	165101,0
инвестиции в объекты интеллектуальной собственности	41,0	44,5	31,0	226,9	125,6
инвестиции в другие нефинансовые активы	67,2	110,6	182,7	48,3	60,3
затраты на научно-исследовательские, опытно-конструкторские и технологические работы	10,6	43,2	294,5	232,5	184,7
	В процентах к итогу				
Инвестиции в нефинансовые активы – всего	100	100	100	100	100
в том числе:					
инвестиции в основной капитал	99,8	99,7	99,6	99,7	99,8
инвестиции в объекты интеллектуальной собственности	0,1	0,1	0,0	0,1	0,1
инвестиции в другие нефинансовые активы	0,1	0,1	0,1	0,0	0,0
затраты на научно-исследовательские, опытно-конструкторские и технологические работы	0,0	0,1	0,2	0,2	0,1

ИНВЕСТИЦИИ

Инвестиции в основной капитал

	2008	2009	2010	2011	2012
Млн. руб.	83675,0	96974,1	156438,8	180507,9	168335,1
В процентах к предыдущему году (в сопоставимых ценах)	109,9	108,1	152,2	107,8	88,7

Структура инвестиций в основной капитал по видам основных фондов (в процентах к итогу)

	2008	2009	2010	2011	2012
Инвестиции в основной капитал - всего	100	100	100	100	100
в том числе:					
в жилища	9,9	9,0	4,9	4,7	3,6
в здания (кроме жилых) и сооружения	47,2	51,9	64,8	64,5	57,7
в машины, оборудование, транспортные средства	41,4	38,2	29,6	30,5	37,1
прочие	1,5	0,9	0,7	0,3	1,6

Структура инвестиций в основной капитал по формам собственности (в процентах к итогу)

	2008	2009	2010	2011	2012
Инвестиции в основной капитал - всего	100	100	100	100	100
в том числе по формам собственности:					
российская	89,3	89,8	92,7	90,2	86,0
из нее:					
государственная	38,0	31,1	22,8	23,4	30,0
муниципальная	7,0	3,8	2,4	2,5	4,0
частная	36,8	46,4	56,8	58,7	41,3
потребительской кооперации	0,0	0,0	0,0	0,0	0,0
общественных и религиозных организаций (объединений)	0,0	0,0	0,0	0,0	0,0
государственных корпораций	-	-	-	-	0,0
смешанная российская	7,5	8,4	10,7	5,6	10,7
иностранная	4,0	3,6	1,3	2,0	3,9
совместная российская и иностранная	6,7	6,6	6,0	7,8	10,1

ИНВЕСТИЦИИ

Структура инвестиций в основной капитал по источникам финансирования

(без субъектов малого предпринимательства и объема инвестиций,
не наблюдаемых прямыми статистическими методами, в процентах к итогу)

	2008	2009	2010	2011	2012
Инвестиции в основной капитал - всего	100	100	100	100	100
в том числе по источникам финансирования:					
собственные средства	33,5	34,3	26,2	20,7	29,4
из них:					
прибыль	14,1	11,4	7,7	7,5	13,2
амортизация	16,9	18,5	16,9	12,2	11,9
привлеченные средства	66,5	65,7	73,8	79,3	70,6
из них:					
кредиты банков	15,7	5,8	3,3	5,2	6,0
заемные средства других организаций	3,6	7,2	3,9	5,4	7,8
бюджетные средства	24,5	18,7	12,5	12,3	14,3
в том числе:					
федерального бюджета	12,1	12,0	9,4	9,2	9,4
бюджетов субъектов федерации	9,7	5,7	2,6	2,5	3,9
местных бюджетов	2,7	1,0	0,5	0,6	1,0
средства внебюджетных фондов	0,4	0,1	0,1	0,1	0,1
прочие	22,3	33,9	54,0	56,3	42,4

Инвестиции в основной капитал

по видам экономической деятельности

(в фактически действовавших ценах, миллионов рублей)

	2008	2009	2010	2011	2012
Инвестиции в основной капитал - всего	83675,0	96974,1	156438,8	180507,9	168335,1
из них по видам экономической деятельности:					
сельское хозяйство, охота и лесное хозяйство	1689,2	1290,8	1500,8	2631,5	1390,6
рыболовство и рыбоводство	101,8	570,3	259,0	271,2	330,6
добыча полезных ископаемых	2954,7	4069,3	6063,6	8018,3	11108,1

ИНВЕСТИЦИИ

	2008	2009	2010	2011	2012
обрабатывающие производства	17501,8	12551,9	16529,4	20814,5	28207,7
производство и распределение электроэнергии, газа и воды	6377,5	5253,5	7920,6	6857,1	14049,0
строительство	5372,8	5717,9	4974,0	4803,2	2173,3
оптовая и розничная торговля, ремонт автотранспортных средств, бытовых приборов и предметов личного пользования	996,4	1460,4	2077,7	1809,4	2085,7
гостиницы и рестораны	322,9	83,3	173,5	67,4	75,6
транспорт и связь	20015,3	39225,2	91668,9	104371,9	75598,2
финансовая деятельность	1275,3	4183,8	2216,5	2445,7	3781,5
операции с недвижимым имуществом, аренда и предоставление услуг	13625,3	12706,5	10178,6	11292,4	11735,5
государственное управление и обеспечение военной безопасности; обязательное социальное обеспечение	3548,4	2987,4	2691,4	5832,3	8745,5
образование	1378,1	1170,8	723,1	1211,7	2309,4
здравоохранение и предоставление социальных услуг	6191,6	3687,1	2120,9	2731,6	4924,0
предоставление прочих коммунальных, социальных и персональных услуг	2323,9	2015,9	1499,9	921,1	1820,4

Структура инвестиций в основной капитал по видам экономической деятельности (в процентах к итогу)

	2008	2009	2010	2011	2012
Всего	100	100	100	100	100
из них по видам экономической деятельности:					
сельское хозяйство, охота и лесное хозяйство	2,0	1,4	1,0	1,5	0,8
рыболовство и рыбоводство	0,1	0,6	0,2	0,2	0,2
добыча полезных ископаемых	3,5	4,2	3,9	4,4	6,6
обрабатывающие производства	20,9	12,9	10,6	11,5	16,8

ИНВЕСТИЦИИ

	2008	2009	2010	2011	2012
производство и распределение электроэнергии, газа и воды	7,6	5,4	5,1	3,8	8,3
строительство	6,4	5,9	3,2	2,7	1,3
оптовая и розничная торговля, ремонт автотранспортных средств, бытовых приборов и предметов личного пользования	1,2	1,5	1,3	1,0	1,2
гостиницы и рестораны	0,4	0,1	0,1	0,0	0,0
транспорт и связь	23,9	40,4	58,6	57,8	44,9
финансовая деятельность	1,6	4,3	1,4	1,4	2,2
операции с недвижимым имуществом, аренда и предоставление услуг	16,3	13,1	6,5	6,3	7,0
государственное управление и обеспечение военной безопасности; обязательное социальное обеспечение	4,2	3,1	1,7	3,2	5,2
образование	1,7	1,2	0,5	0,7	1,4
здравоохранение и предоставление социальных услуг	7,4	3,8	1,4	1,5	2,9
предоставление прочих коммунальных, социальных и персональных услуг	2,8	2,1	1,0	0,5	1,1

ФИНАНСОВЫЕ ВЛОЖЕНИЯ

Финансовые вложения организаций по основным видам экономической деятельности (миллионов рублей)

	Всего	в том числе	
		долгосрочные	краткосрочные
2011			
Финансовые вложения - всего	34531,2	18601,9	15929,3
в том числе по видам экономической деятельности:			
сельское хозяйство, охота и лесное хозяйство	502,0	178,4	323,6
рыболовство, рыбоводство	59,3	-	59,3
добыча полезных ископаемых	18853,3	17236,1	1617,2

ИНВЕСТИЦИИ

	Всего	в том числе	
		долгосрочные	краткосрочные
обрабатывающие производства	7774,5	130,8	7643,7
производство и распределение электроэнергии, газа и воды	86,4	-	86,4
строительство	1754,9	130,4	1624,5
оптовая и розничная торговля, ремонт автотранспортных средств, бытовых изделий и предметов личного пользования	1920,8	49,4	1871,4
гостиницы и рестораны	122,0	-	122,0
транспорт и связь	2269,1	620,3	1648,8
операции с недвижимым имуществом, аренда и предоставление услуг	1168,9	256,5	912,4
образование	-	-	-
предоставление прочих коммунальных, социальных и персональных услуг	20,0	-	20,0
2012			
Финансовые вложения - всего	29228,3	9569,5	19658,8
в том числе по видам экономической деятельности:			
сельское хозяйство, охота и лесное хозяйство	310,1	85,3	224,8
рыболовство, рыбоводство	15,3	-	15,3
добыча полезных ископаемых	8729,4	7719,9	1009,5
обрабатывающие производства	12211,1	165,2	12045,9
производство и распределение электроэнергии, газа и воды	97,4	-	97,4
строительство	1754,2	219,5	1534,7
оптовая и розничная торговля, ремонт автотранспортных средств, бытовых изделий и предметов личного пользования	2935,9	321,9	2614,0
гостиницы и рестораны	25,0	-	25,0
транспорт и связь	2227,9	1005,8	1222,1
операции с недвижимым имуществом, аренда и предоставление услуг	882,0	51,9	830,1
образование	-	-	-
предоставление прочих коммунальных, социальных и персональных услуг	40,0	-	40,0

ИНВЕСТИЦИИ

ИНОСТРАННЫЕ ИНВЕСТИЦИИ

Поступление иностранных инвестиций по типам (тысяч долларов США)

	2008	2009	2010	2011	2012
Всего инвестиций	240174,9	265089,0	418652,3	118446,0	170994,1
в том числе:					
прямые	61196,3	33709,3	59592,8	92281,9	126733,5
портфельные	-	-	0,1	0,2	148,6
прочие	178978,6	231379,7	359059,4	26163,9	44112,0

Поступление иностранных инвестиций по видам экономической деятельности (тысяч долларов США)

	2008	2009	2010	2011	2012
Всего	240174,9	265089,0	418652,3	118446,0	170994,1
в том числе по видам экономической деятельности:					
сельское хозяйство, охота и лесное хозяйство	19157,0	3968,3	1069,6	60,4	51891,6
рыболовство, рыбоводство	-	-	-	5151,0	10796,0
добыча полезных ископаемых	24800,0	9311,9	181,2	542,1	28915,6
обрабатывающие производства	135511,7	181454,7	318667,1	26472,0	29721,9
строительство	-	10649,3	692,9	2022,2	1459,6
оптовая и розничная торговля; ремонт автотранспортных средств, мотоциклов, бытовых изделий и предметов личного пользования	297,9	0,6	5007,0	873,5	6263,4
гостиницы и рестораны	-	-	-	9,2	-
транспорт и связь	31031,6	28337,2	27692,2	50769,4	34471,6
финансовая деятельность	-	0,3	1330,0	615,0	-

ИНВЕСТИЦИИ

	2008	2009	2010	2011	2012
операции с недвижимым имуществом, аренда и предоставление услуг	29376,7	31366,7	64012,3	31930,5	7474,4
образование	-	-	-	0,1	-
здравоохранение и предоставление социальных услуг	-	-	-	0,6	-

Поступление иностранных инвестиций по странам (тысяч долларов США)

	2008	2009	2010	2011	2012
Всего инвестиций	240174,9	265089,0	418652,3	118446,0	170994,1
в том числе из стран:					
Австрия	82000,0	-	62,3	-	-
Армения	0,4	-	-	-	-
Багамские острова	28518,8	27292,8	27509,9	30151,1	34399,0
Великобритания	685,2	-	1353,8	-	-
Виргинские острова (Брит.)	-	9312,2	23577,4	15838,6	148,6
Вьетнам	-	-	-	386,1	709,7
Венесуэла	-	-	-	6,5	291,5
Гонконг	-	3757,7	67,8	19,0	-
Германия	-	-	-	0,1	33,0
Израиль	-	-	-	90,7	-
Канада	27592,3	4460,4	6730,4	1490,1	749,7
Кипр	44508,8	172436,0	327882,2	24675,9	82183,4
Китай	6750,9	5983,6	518,1	1536,2	2735,7
Малайзия	47661,3	30271,7	25256,0	25212,0	26336,0
Нидерланды	-	585,0	-	-	-
ОАЭ	-	210,6	-	-	-
Республика Корея	-	10331,3	658,8	14314,4	16796,0
Сент-Китс и Невис	-	-	-	2354,3	1401,5
США	1420,0	25,0	5000,0	1478,5	3113,6
Сингапур	-	-	-	187,2	-
Швейцария	-	-	-	-	955,4
Уганда	-	-	-	424,1	742,8
Украина	-	-	-	7,5	-

ИНВЕСТИЦИИ

	2008	2009	2010	2011	2012
Япония	1037,2	104,7	34,0	269,5	398,2
другие страны	-	318,0	1,6	4,2	-

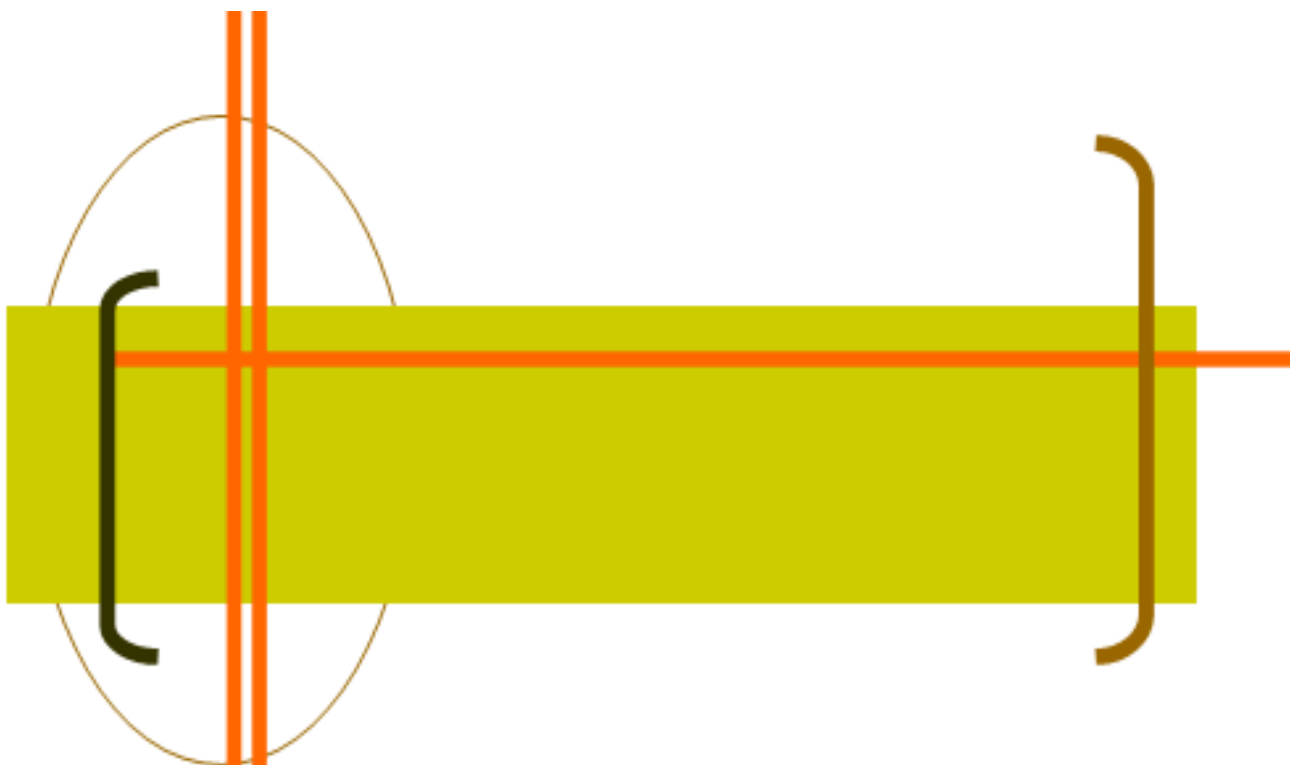

ЦЕНЫ И ТАРИФЫ



Раздел содержит статистические данные об уровне и индексах потребительских цен в разрезе основных групп и конкретных видов товаров и услуг; содержится информация по первичному и вторичному рынкам жилья. Индексы цен производителей промышленных товаров приведены по основным видам деятельности. Индексы цен производителей сельскохозяйственной продукции представлены продукцией растениеводства и животноводства. Индексы тарифов на грузовые перевозки распределены по основным видам транспорта. Индексы тарифов на услуги связи для юридических лиц приведены по основным видам связи.

Индекс потребительских цен и тарифов на товары и услуги (ИПЦ) измеряет отношение стоимости фиксированного набора товаров и услуг в ценах текущего периода к его стоимости в ценах базисного периода и характеризует изменение во времени общего уровня цен на товары и услуги, приобретаемые населением для непроизводственного потребления. ИПЦ является важнейшим показателем, характеризующим уровень инфляции, и используется для целей государственной политики, анализа и прогноза ценовых процессов в экономике, пересмотра минимальных социальных гарантий, решения правовых споров, а также при пересчете ряда показателей системы национальных счетов текущих цен в сопоставимые цены.

Расчет ИПЦ производится путем объединения двух информационных потоков:

данных об изменении цен, полученных методом регистрации цен и тарифов на потребительском рынке;

данных о структуре фактических потребительских расходов населения за предыдущий год.

Наблюдение за изменением цен (тарифов) проводится на территории всех субъектов Российской Федерации. Ценовая информация собирается в столицах республик, центрах краев, областей, автономной области, автономных округов, городах федерального значения и выборочно - в районных центрах, отобранных с учетом их представительности в отражении социально-экономического и географического положения регионов и степени насыщенности потребительского рынка товарами и услугами.

Наблюдение осуществляется в организациях торговли и сферы услуг, а также на вещевых, смешанных и продовольственных рынках, как в стационарных торговых заведениях, так и при передвижной торговле (палатках, киосках и т.д.).

Потребительский набор, на основании которого рассчитывается ИПЦ, представляет собой единую для всех субъектов Российской Федерации выборку групп товаров и услуг, наиболее часто потребляемых населением.

В набор товаров и услуг, разработанный для наблюдения за ценами, включены товары и услуги массового потребительского спроса. Отбор позиций произведен с учетом их значимости для потребления населения, представительности с точки зрения отражения динамики цен на однородные товары, устойчивого наличия их в продаже.

Исходной информацией для расчета ИПЦ являются данные регистрации цен на товары и услуги с конкретными потребительскими свойствами. На их основе определяются средние сопоставимые цены отчетного и предыдущего

периодов. Сопоставимой считается цена, зарегистрированная в одной и той же организации торговли (сферы услуг) на один и тот же или аналогичный по качеству товар (услугу).

На базе индивидуальных индексов цен по городам, участвующим в наблюдении, определяются агрегатные индексы цен на отдельные товары и услуги в целом по субъекту Российской Федерации, федеральному округу, Российской Федерации.

Исходя из агрегатных индексов цен на товары и услуги в целом по субъекту Российской Федерации, федеральному округу, Российской Федерации и доли расходов на их приобретение в потребительских расходах населения определяются индексы цен в целом на группы продовольственных, непродовольственных товаров и услуг, а также ИПЦ по субъекту Российской Федерации, федеральному округу, Российской Федерации.

Средние потребительские цены (тарифы) на товары (услуги) - представители складываются под влиянием многообразных ассортиментных, а также территориальных сдвигов, сезонных колебаний и др. Уровень средних потребительских цен по субъекту Российской Федерации рассчитывается как средняя арифметическая величина из уровней цен по городам субъекта Российской Федерации, взвешенных на удельный вес численности населения этих городов в общей численности населения субъекта РФ.

Индексы цен на первичном и вторичном рынках жилья рассчитываются на основе зарегистрированных цен соответственно на вновь построенные квартиры и на квартиры функционирующего жилого фонда, находящиеся в собственности, если они являются объектами совершения рыночных сделок.

Наблюдение ведется по выборочному кругу организаций, осуществляющих операции с недвижимостью в территориальных центрах и отдельных городах субъектов Российской Федерации. При регистрации цен на квартиры учитываются их количественные и качественные характеристики.

Средние цены на региональном уровне рассчитываются из средних цен, сложившихся в обследуемых городах. В качестве весов на первичном и вторичном рынке жилья используется информация о количестве проданных квадратных метров жилья за предыдущий год.

Индекс цен производителей промышленных товаров рассчитывается на основании регистрации цен на товары-представители в базовых организациях. Расчет средних цен и индексов цен производится более чем по 1000 товарам-представителям. Цены производителей представляют собой фактически сложившиеся на момент регистрации цены указанных организаций на отгруженную продукцию, предназначенную для реализации на внутреннем рынке (без налога на добавленную стоимость, акциза и других налогов, не входящих в себестоимость, без транспортировки до потребителя).

Рассчитанные по товарам-представителям индексы цен производителей последовательно агрегируются в индексы цен соответствующих видов, групп, классов, разделов экономической деятельности. В качестве весов используются данные об объеме производства в стоимостном выражении базисного периода.

Индексы цен производителей сельскохозяйственной продукции исчисляются на основании регистрации в отобраных для наблюдения сельско-

хозяйственных организациях цен на основные виды товаров-представителей, реализуемых изготовительным, перерабатывающим организациям, на рынке, через собственную торговую сеть, населению непосредственно с транспортных средств, на ярмарках, биржах и аукционах, организациям, коммерческим структурам и т.п. Цены производителей сельскохозяйственной продукции приводятся с учетом надбавок и скидок за качество реализованной продукции без расходов на транспортировку, экспедирование, погрузку и разгрузку продукции, а также без налога на добавленную стоимость.

Сводный индекс цен строительной продукции отражает общее изменение цен в строительстве объектов различных видов экономической деятельности и рассчитывается как агрегированный показатель из индексов цен производителей в строительстве (строительно-монтажные работы), на машины и оборудование, используемые в строительстве, и прочие капитальные работы и затраты, взвешенных по доле этих элементов в общем объеме инвестиций в основной капитал.

Расчет индекса цен производителей в строительстве (строительно-монтажные работы) проводится на основе данных формы отчетности о ценах на материалы, детали и конструкции, приобретенные базовыми подрядными организациями, а также на базе технологических моделей, разработанных по видам экономической деятельности с учетом территориальных особенностей строительства.

Индекс цен на машины и оборудование, используемые в строительстве, исчисляется по данным об изменении цен производителей этого оборудования, а также транспортных, снабженческо-сбытовых расходов и ставки налога на добавленную стоимость.

Индексы тарифов на грузовые перевозки характеризуют изменение за текущий период тарифов на грузовые перевозки без учета изменения за этот период структуры перевезенных грузов по разнообразным признакам: по виду и размеру отправки груза, скорости доставки, расстоянию перевозки, территории перевозки, типу подвижного состава, степени использования его грузоподъемности и др.

Сводный индекс тарифов на грузовые перевозки рассчитывается из индексов тарифов на перевозку грузов отдельными видами транспорта (железнодорожным, автомобильным, трубопроводным, морским, внутренним водным, воздушным). По каждому виду транспорта регистрируются тарифы на услуги-представители. За услугу-представитель принимается перевозка одной тонны массового груза определенным видом транспорта на фиксированное расстояние. Обследование тарифов осуществляется в выборочной совокупности транспортных организаций. В качестве весов используются доходы соответствующего вида транспорта от перевозок грузов за базисный период.

Индекс тарифов на услуги связи для юридических лиц характеризует изменение тарифов на услуги связи для бюджетных и коммерческих организаций, оказанные как по свободным тарифам, так и по регулируемым на федеральном уровне.

При расчете сводных индексов тарифов в качестве весов используются данные о доходах от услуг связи за предыдущий год.

ЦЕНЫ И ТАРИФЫ

Индексы потребительских цен и цен производителей (декабрь к декабрю предыдущего года, в процентах)

	2008	2009	2010	2011	2012
Индекс потребительских цен	114,1	109,5	108,1	107,9	105,4
Индекс цен производителей промышленных товаров	107,1	116,1	109,1	110,9	103,5
Индекс цен производителей сельскохозяйственной про- дукции	117,1	105,8	108,8	105,1	110,2
Сводный индекс цен строи- тельной продукции	116,3	102,7	110,5	106,1	103,7
Индекс тарифов на грузо- вые перевозки	124,5	109,7	109,4	108,7	105,7

ИНДЕКСЫ ПОТРЕБИТЕЛЬСКИХ ЦЕН И СРЕДНИЕ ПОТРЕБИТЕЛЬСКИЕ ЦЕНЫ НА ТОВАРЫ И УСЛУГИ

Индексы потребительских цен (тарифов) на товары и услуги (декабрь к декабрю предыдущего года, в процентах)

	Все товары и услуги	в том числе		
		продовольст- венные товары	непродоволь- ственные товары	услуги
2008	114,1	114,5	111,0	117,7
2009	109,5	108,3	109,7	110,8
2010	108,1	110,1	103,9	111,4
2011	107,9	107,1	107,3	110,0
2012	105,4	106,0	105,1	105,1

Индексы потребительских цен (тарифов) на отдельные группы товаров и услуг (декабрь к декабрю предыдущего года, в процентах)

	2008	2009	2010	2011	2012
Продовольственные това- ры	114,5	108,3	110,1	107,1	106,0
Мясо и птица	121,0	109,0	102,7	103,1	107,2
Колбасные изделия и про- дукты из мяса и птицы	125,7	113,6	103,5	107,3	103,4
Консервы мясные	130,6	107,3	108,2	102,6	106,3
Рыбопродукты	116,6	114,3	107,6	110,6	111,3
Масло сливочное	101,4	107,0	122,9	109,6	101,3

ЦЕНЫ И ТАРИФЫ

	2008	2009	2010	2011	2012
Масло подсолнечное	127,7	69,8	132,7	109,4	104,5
Молоко и молочная продукция	106,5	107,8	113,5	105,9	103,4
Сыр	89,7	104,6	120,6	100,5	102,2
Яйца куриные	119,8	88,8	110,7	101,8	103,5
Сахар-песок	109,9	131,8	131,0	78,7	101,8
Кондитерские изделия	115,3	108,7	104,9	110,3	105,5
Хлеб и хлебобулочные изделия	118,7	107,1	108,6	108,5	113,3
Крупа и бобовые	122,2	98,5	133,7	102,2	94,8
Макаронные изделия	127,2	106,7	96,6	107,0	101,6
Алкогольные напитки	106,9	108,6	109,9	110,8	109,7
Непродовольственные товары	111,0	109,7	103,9	107,3	105,1
Ткани хлопчатобумажные	111,2	113,8	102,0	119,7	98,7
Ткани шерстяные	103,2	110,2	102,7	99,9	103,6
Ткани шелковые	105,2	104,1	100,7	107,3	103,2
Одежда	109,4	112,9	105,7	107,6	110,1
Меха и меховые изделия	104,3	104,6	103,5	104,4	107,7
Верхний трикотаж, прочие изделия верхнего трикотажа	111,5	109,5	104,7	106,6	107,3
Бельевой трикотаж	112,6	115,5	104,4	110,0	107,3
Чулочно-носочные изделия	110,3	113,9	103,1	107,2	105,9
Обувь кожаная, текстильная и комбинированная	105,8	112,6	104,5	107,5	105,9
Обувь резиновая	107,0	115,3	109,3	120,6	106,2
Моющие и чистящие средства	116,3	109,6	105,4	104,7	108,4
Парфюмерно-косметические товары	109,3	115,9	103,2	98,5	108,9
Галантерея	109,0	108,8	103,6	108,3	107,5
Табачные изделия	113,8	119,1	120,5	120,5	121,9
Мебель	106,5	107,5	103,7	104,3	102,9
Часы	108,5	119,1	108,8	107,8	119,0
Электротовары и другие бытовые приборы	106,7	106,4	104,3	100,8	104,2
Телерадиотовары	100,5	105,8	99,6	96,0	98,6
Строительные материалы	112,1	108,6	103,8	109,4	104,9
Ювелирные изделия	150,4	125,6	127,2	127,0	112,0
Услуги	117,7	110,8	111,4	110,0	105,1

ЦЕНЫ И ТАРИФЫ

	2008	2009	2010	2011	2012
Бытовые услуги	112,0	107,2	112,0	108,1	107,6
постановка набоек	113,0	108,8	108,4	108,1	103,4
ремонт мужских брюк из всех видов тканей	117,0	114,7	104,4	107,3	115,3
ремонт телевизоров цветного изображения	130,2	117,0	100,0	111,6	100,0
ремонт холодильников всех марок	117,4	128,7	109,0	113,4	104,4
ремонт и техобслужива- ние транспортных средств	104,4	100,0	120,3	101,0	100,8
химчистка мужского кос- тюма	116,0	108,2	105,1	112,7	112,5
стирка и глажение белья прямого без крахмала	106,4	112,9	110,2	111,8	126,3
услуги фотоателье	103,5	106,2	105,0	104,8	102,2
услуги бань и душевых	125,2	110,3	112,5	111,3	110,3
услуги парикмахерских	114,8	115,3	105,3	114,0	119,1
ритуальные услуги	107,2	107,4	126,4	112,3	100,7
Услуги пассажирского транс- порта	133,0	102,7	114,9	110,5	101,5
автомобильный транспорт	121,8	104,0	105,9	112,4	100,2
трамвай	120,0	125,0	100,0	100,0	100,0
троллейбус	120,0	125,0	100,0	100,0	100,0
воздушный транспорт	142,6	99,0	123,3	110,7	105,1
железнодорожный транс- порт	122,6	115,3	105,3	106,5	100,6
Услуги связи	109,1	102,5	104,1	103,8	103,6
почтовая связь	115,4	120,0	116,7	112,4	110,2
городская телефонная связь	114,6	106,7	110,8	111,0	107,0
междугородная телефон- ная связь	95,9	97,8	100,0	100,0	100,0
телеграфная связь	121,6	120,1	125,1	124,6	106,8
проводное вещание	100,0	115,4	100,0	100,0	114,3
Жилищно-коммунальные ус- луги	113,5	119,8	113,4	111,2	105,8
оплата жилья в домах го- сударственного и муни- ципального жилищных фондов	114,1	116,4	113,4	110,5	106,5

ЦЕНЫ И ТАРИФЫ

	2008	2009	2010	2011	2012
услуги по организации и выполнению работ по эксплуатации домов ЖК, ЖСК, ТСЖ	109,0	113,3	103,1	112,8	100,0
проживание в гостинице	105,5	102,7	105,6	106,6	108,4
проживание в студенческом общежитии	93,9	130,7	100,0	123,3	100,0
электроэнергия в квартирах без электроплит	111,9	122,8	111,2	108,9	105,8
оплата холодного водоснабжения и водоотведения	115,8	117,0	121,1	115,4	103,5
отопление	114,2	125,4	117,8	109,7	110,2
оплата горячего водоснабжения	113,2	123,9	114,1	111,3	107,6
газоснабжение	107,7	122,1	116,4	110,1	109,2
Услуги дошкольного воспитания	109,8	127,8	115,3	109,9	100,8
Услуги организаций культуры	122,3	111,5	106,4	117,3	100,0
кинотеатры	116,1	106,1	100,0	129,2	100,0
театры	119,7	111,8	109,6	108,0	100,0
музеи и выставки	160,1	118,6	111,9	106,7	100,0
Санаторно-оздоровительные услуги	106,4	114,3	107,7	110,9	115,8
Медицинские услуги	115,2	108,6	108,6	122,6	107,3
Услуги физической культуры и спорта	119,5	119,4	106,0	107,8	108,1

Средние потребительские цены на отдельные виды продовольственных товаров (на конец года, рублей за килограмм)

	2008	2009	2010	2011	2012
Говядина (кроме бескостного мяса)	196,97	206,77	229,83	256,01	271,63
Свинина (кроме бескостного мяса)	186,34	205,57	196,61	222,00	218,54
Куры (кроме куриных окорочков)	128,05	140,98	133,81	126,50	151,30
Говядина, свинина тушеная консервированная, 350 г	61,08	61,83	66,46	68,96	71,31
Масло сливочное	239,75	268,51	330,40	355,03	347,77
Масло подсолнечное	83,76	57,73	77,63	85,05	86,94

ЦЕНЫ И ТАРИФЫ

	2008	2009	2010	2011	2012
Сыры сычужные твердые и мягкие	229,12	242,75	295,53	302,63	312,56
Яйца куриные, 10 шт.	55,17	49,25	55,84	57,06	57,51
Сахар-песок	32,99	43,44	56,84	44,17	45,09
Чай черный байховый	272,04	418,06	438,93	462,18	463,43
Мука пшеничная	24,93	22,37	24,09	24,51	29,32
Хлеб и булочные изделия из пшеничной муки 1 и 2 сортов	38,19	41,28	45,43	48,60	52,99
Рис шлифованный	54,62	60,09	57,90	60,33	61,06
Картофель	20,36	24,40	26,45	30,51	25,90
Лук репчатый	23,26	27,82	32,49	26,88	34,43
Яблоки	62,28	69,31	88,87	92,32	87,82
Водка крепостью 40% об, спирта и выше обыкновенного качества, л	198,13	210,35	222,37	258,07	304,75

Средние цены на отдельные виды непродовольственных товаров (на конец года, рублей за штуку)

	2008	2009	2010	2011	2012
Костюм-двойка мужской из шерстяных, полушерстяных или смесовых тканей	5054,74	5991,69	6302,01	7064,20	7551,60
Сорочка верхняя мужская из хлопчатобумажных или смесовых тканей	969,08	982,40	1043,13	1211,68	1382,90
Пальто (полупальто) демисезонное женское с верхом из плащевых тканей, утепленное	4037,62	4508,17	5526,44	5836,78	6273,75
Джемпер мужской	2494,21	2633,68	2843,07	2753,47	2901,16
Носки мужские из хлопчатобумажной или смесовой пряжи, пара	62,90	60,07	74,09	80,29	84,64
Колготки женские эластичные плотностью 15–20 DEN	120,70	150,83	161,19	165,48	176,00
Полуботинки, туфли мужские с верхом из натуральной кожи, пара	2445,53	2723,44	2738,64	2915,36	3122,82
Сапоги женские зимние с верхом из натуральной кожи, пара	4832,58	5270,41	5420,81	5809,95	6123,14
Туфли женские летние, босоножки с верхом из искусственной кожи, пара	1160,57	1283,80	1392,98	1481,23	1522,21

ЦЕНЫ И ТАРИФЫ

Средние цены (тарифы) на отдельные виды услуг (на конец года, рублей за один вид услуг)

	2008	2009	2010	2011	2012
Постановка набоек, пара	212,85	238,30	267,69	285,00	295,11
Ремонт мужских брюк из всех видов тканей, один вид работы	211,60	256,50	267,68	287,14	322,69
Ремонт холодильников всех марок, один вид работы	865,42	1344,42	1465,90	1661,90	1734,70
Стирка и глажение белья прямого без крахмала, за кг	41,00	46,30	51,00	57,00	72,00
Стрижка модельная в женском зале, стрижка	302,31	349,78	354,50	407,69	483,40
Стрижка модельная в мужском зале, стрижка	228,42	257,23	264,19	291,58	358,07
Проезд в городском муниципальный автобус, поездка	12,05	12,67	13,43	15,00	15,00
Проезд в трамвае, поездка	12,00	15,00	15,00	15,00	15,00
Проезд в троллейбусе, поездка	12,00	15,00	15,00	15,00	15,00
Пересылка простого письма внутри России, массой до 20 г, шт.	7,50	9,00	10,50	11,80	13,00
Отправка телеграммы обыкновенной внутренней, 15 слов	46,20	55,50	69,45	86,55	92,40
Плата за жилье в домах государственного и муниципального жилищных фондов, м ² общей площади	22,05	25,67	27,36	30,40	32,40
Электроэнергия в квартирах без электроплит, 100 кВт-ч	197,00	242,00	269,00	293,00	310,00
Водоснабжение холодное и водоотведение, месяц с человека	206,48	241,59	292,13	337,71	350,13
Отопление, м ² общей площади	24,15	30,28	35,67	39,13	43,13
Кинотеатры, билет	135,12	170,36	170,36	220,03	220,03
Театры, билет	204,78	295,80	324,04	350,00	350,00
Санаторий, день	972,47	1491,35	1606,68	1781,78	2063,07
Первичный консультативный прием у врача-специалиста, посещение	336,79	369,32	399,50	464,85	424,89
Общий анализ крови, анализ	121,15	143,79	188,13	212,53	234,41

ЦЕНЫ И ТАРИФЫ

ИНДЕКСЫ ЦЕН И СРЕДНИЕ ЦЕНЫ НА РЫНКЕ ЖИЛЬЯ

Индексы цен на первичном и вторичном рынках жилья (на конец года, в процентах к концу предыдущего года)

	2008	2009	2010	2011	2012
Первичный рынок жилья	118,1	95,0	98,6	107,2	127,0
Вторичный рынок жилья	112,8	90,4	106,3	111,1	128,4

Средние цены на первичном и вторичном рынках жилья (на конец года, рублей за один квадратный метр общей площади)

	2008	2009	2010	2011	2012
Первичный рынок жилья	50331,9	52526,4	48786,1	50453,6	62592,8
Вторичный рынок жилья	44174,2	41520,7	42867,5	52118,4	67025,0

ЦЕНЫ И ТАРИФЫ

ИНДЕКСЫ ЦЕН ПРОИЗВОДИТЕЛЕЙ

Индексы цен производителей по видам экономической деятельности (декабрь к декабрю предыдущего года, в процентах)

	2008	2009	2010	2011	2012
Производство промышленных товаров	107,1	116,1	109,1	110,9	103,5
Добыча полезных ископаемых	115,0	113,8	125,8	114,6	105,5
Добыча топливно-энергетических полезных ископаемых	109,5	92,7	149,4	116,4	118,6
Добыча полезных ископаемых, кроме топливно-энергетических	115,4	115,8	124,1	114,3	104,1
Обрабатывающие производства	102,2	116,3	104,9	113,0	101,9
Производство пищевых продуктов, включая напитки, и табака	113,7	110,8	107,5	108,4	108,8
Обработка древесины и производство изделий из дерева и пробки кроме мебели	109,2	84,7	105,3	102,0	85,6
Целлюлозно-бумажное производство; издательская и полиграфическая деятельность	103,1	102,5	101,4	103,2	100,5
Химическое производство	117,9	172,9	96,7	107,2	91,9
Производство прочих неметаллических минеральных продуктов	116,9	102,7	100,9	106,4	103,8
Металлургическое производство и производство готовых металлических изделий	89,1	126,9	102,2	121,1	86,5
Производство машин и оборудования	103,3	100,4	107,6	105,6	102,4
Производство электрооборудования, электронного и оптического оборудования	121,7	100,0	150,9	118,8	102,1
Производство и распределение электроэнергии, газа и воды	112,9	116,9	109,2	107,6	106,3

ЦЕНЫ И ТАРИФЫ

Индексы цен производителей сельскохозяйственной продукции (декабрь к декабрю предыдущего года, в процентах)

	2008	2009	2010	2011	2012
Продукция и услуги сельского хозяйства и охоты	117,1	105,8	108,8	105,1	110,2
Культуры сельскохозяйственные, продукция овощеводства и садоводства	110,2	103,4	112,9	118,2	104,9
Зерновые и зернобобовые культуры	92,8	122,3	104,4	114,2	100,1
Картофель	100,9	99,98	133,0	124,7	102,2
Животные живые и продукты животного происхождения	118,1	106,0	108,6	104,2	110,5
Скот крупный рогатый, овцы и козы, свиньи и птица сельскохозяйственная	117,2	116,0	110,0	103,3	115,7
Молоко сырое крупного рогатого скота	111,7	107,0	107,3	104,4	101,6
Яйца куриные	123,1	92,8	107,2	105,5	108,3

Индексы цен строительной продукции (декабрь к декабрю предыдущего года, в процентах)

	2008	2009	2010	2011	2012
Сводный индекс цен строительной продукции	116,3	102,7	110,5	106,1	103,7
из него:					
индекс цен производителей в строительстве (строительно-монтажные работы)	117,5	101,5	110,3	106,2	103,5
индекс цен на машины и оборудование, используемые в строительстве	113,6	104,6	103,7	105,8	104,2

ЦЕНЫ И ТАРИФЫ

Индексы тарифов на грузовые перевозки основными видами транспорта (декабрь к декабрю предыдущего года, в процентах)

	2008	2009	2010	2011	2012
Грузовой транспорт - всего	124,5	109,7	109,4	108,7	105,7
из него:					
железнодорожный	124,6	109,7	109,4	108,6	105,8
внутренний водный	122,8	118,1	112,9	119,0	99,8
автомобильный	125,7	99,6	100,5	110,9	100,5
воздушный	100,8	100,0	102,6	114,3	106,0

Индексы тарифов на услуги связи для юридических лиц (декабрь к декабрю предыдущего года, в процентах)

	2008	2009	2010	2011	2012
Услуги связи для юридических лиц - всего	108,2	103,6	107,2	112,8	101,8
из них:					
услуги национальной почты	117,3	114,0	122,6	108,9	107,7
услуги местной телефонной связи	114,3	109,3	107,9	107,0	104,9
услуги междугородной телефонной связи	90,9	100,0	100,0	100,0	100,0
услуги документальной электросвязи	136,9	109,3	119,9	86,6	102,7
услуги проводного вещания	100,0	107,1	100,0	100,0	113,3
услуги подвижной связи	100,0	100,0	100,0	100,0	100,0

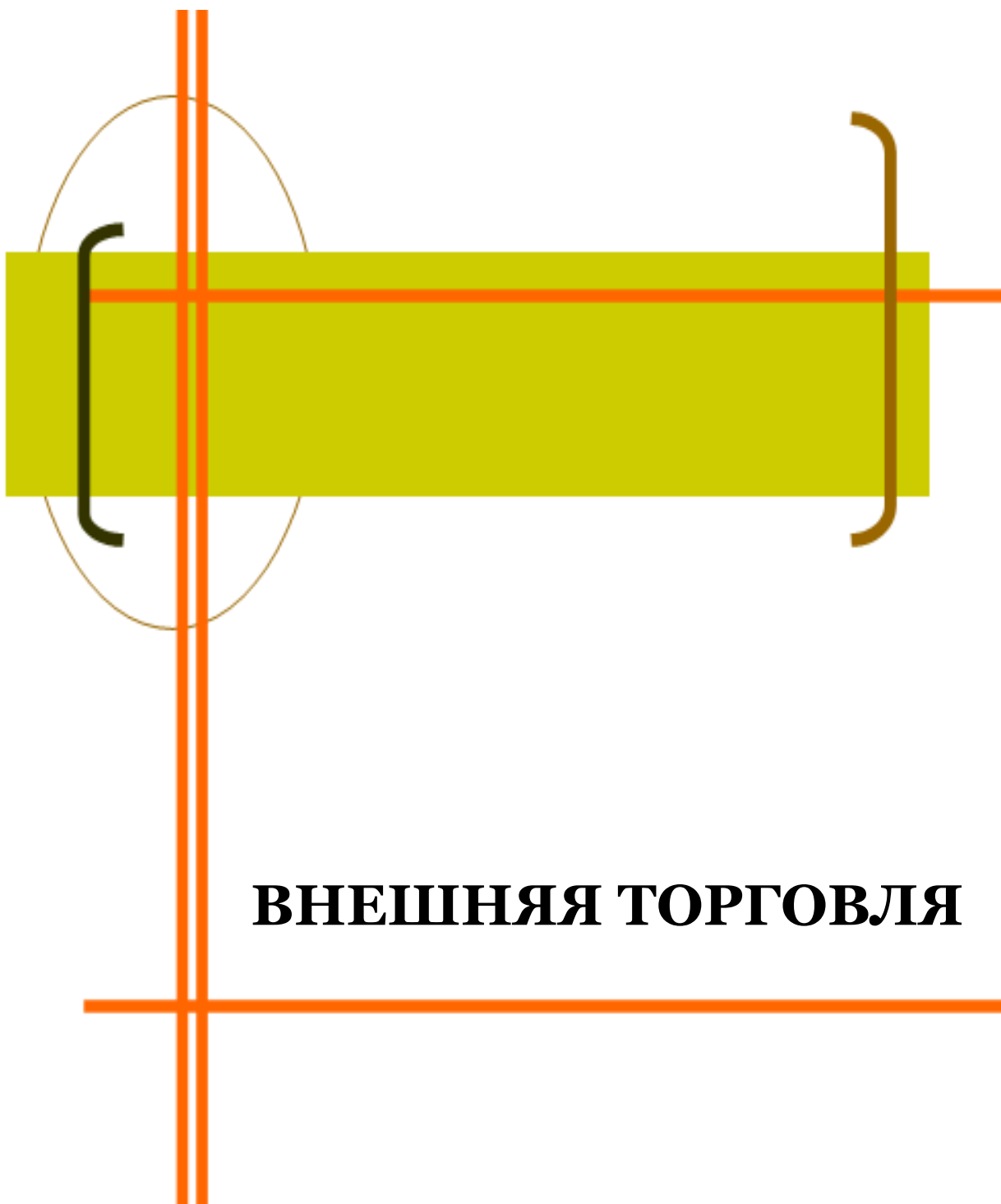

ВНЕШНЯЯ ТОРГОВЛЯ

Раздел включает данные о внешнеэкономических операциях Хабаровского края с другими странами.

Внешняя торговля - торговля между странами, состоящая из вывоза (экспорта) и ввоза (импорта) товаров и услуг.

Экспорт товаров - вывоз товаров с таможенной территории Российской Федерации без обязательства об обратном ввозе. Экспорт включает вывоз из страны товаров отечественного производства, а также реэкспорт товаров. К товарам отечественного производства относятся также товары иностранного происхождения, ввезенные в страну и подвергшиеся существенной переработке, изменяющей основные качественные или технические характеристики товаров. К реэкспортным товарам относятся товары, ранее ввезенные на таможенную территорию Российской Федерации, а затем вывезенные с этой территории без уплаты или с возвратом уплаченных сумм ввозных таможенных пошлин, налогов и без применения к товарам запретов и ограничений экономического характера.

Учет экспорта товаров производится по ценам франко-граница страны-экспортера (ФОб), т.е. в цену товара включаются расходы по его доставке до сухопутной границы или до порта отгрузки страны-экспортера.

Импорт товаров - ввоз товаров на таможенную территорию Российской Федерации без обязательства об обратном вывозе. В импорт включаются ввезенные товары, предназначенные для потребления в экономике страны, и товары, ввозимые на территорию государства в соответствии с режимом реимпорта. К реимпортным товарам относятся товары, ранее вывезенные с таможенной территории Российской Федерации, а затем ввезенные на ее территорию без уплаты таможенных пошлин, налогов и без применения к товарам запретов и ограничений экономического характера.

Учет импорта производится по ценам франко-граница страны-импортера (СИФ), т.е. в цену товара включаются расходы по страхованию и транспортировке товара до границы страны-импортера.

Таможенная статистика внешней торговли формируется по всем товарам (в том числе ценностям, за исключением валютных ценностей, находящихся в обращении), ввоз и вывоз которых увеличивает или уменьшает материальные ресурсы страны, и не включает товары, не пересекающие таможенную границу России (рыба и морепродукты, добытые и отгруженные в нейтральных водах, топливо и товары, приобретенные российскими (иностранцами) транспортными средствами в иностранных портах), а также данные по ввозу (вывозу) товаров физическими лицами в пределах установленных беспошлинных квот, или перемещаемые через таможенную границу в упрощенном порядке.

Внешнеторговый оборот - сумма экспорта и импорта товаров.

Сальдо – разница между экспортом и импортом. Положительное сальдо – если экспорт превышает импорт, отрицательное сальдо (ставится знак «минус») – импорт превышает экспорт.

Экспорт и импорт услуг. Услуга - полезный результат деятельности, удовлетворяющий определенные потребности, но не воплощающийся в материально-вещественной (материальной) форме. К основным видам международных услуг относятся: транспортные, туристические услуги (поездки), строительные, услуги связи, финансовые, услуги по операционному лизингу и прочие виды услуг, не вошедшие в перечисленные.

ВНЕШНЯЯ ТОРГОВЛЯ

Внешняя торговля Хабаровского края (миллионов долларов США)

	2008	2009	2010	2011	2012
Оборот внешней торговли и международных услуг	3298,7	1691,6	2435,1	3109,6	3068,3
Экспорт	2109,7	1105,9	1420,0	1925,5	1912,0
Импорт	1189,0	585,7	1015,1	1184,1	1156,3
Сальдо	+920,7	+520,2	+404,9	+741,4	+755,7
Внешняя торговля					
Оборот внешней торговли	3061,6	1573,6	2246,9	2870,2	2781,2
Экспорт	1918,9	1011,6	1281,3	1743,0	1681,4
Импорт	1142,7	562,0	965,6	1127,2	1099,8
Сальдо	+776,2	+449,6	+315,7	+615,8	+581,6
Из оборота внешней торговли:					
оборот внешней торговли по данным таможенной статистики	2803,6	1505,1	2159,7	2751,9	2616,3
экспорт	1711,0	967,3	1220,0	1654,9	1532,8
импорт	1092,6	537,8	939,7	1097,0	1083,5
оборот внешней торговли за пределами таможенной границы	258,0	68,5	87,2	118,3	164,9
экспорт	207,9	44,3	61,3	88,1	148,6
импорт	50,1	24,2	25,9	30,2	16,3
Международные услуги					
Экспорт	190,8	94,3	138,7	182,5	230,6
Импорт	46,3	23,7	49,5	56,9	56,5
Сальдо	+144,5	+70,6	+89,2	+125,6	+174,1

Экспорт и импорт товаров

(по данным таможенной статистики, миллионов долларов США)

	2008	2009	2010	2011	2012
Всего	Экспорт				
	1711,0	967,3	1220,0	1654,9	1532,8
	в том числе:				
со странами дальнего зарубежья	1705,7	964,6	1216,7	1627,3	1524,5
со странами СНГ	5,3	2,7	3,3	27,6	8,3
Всего	Импорт				
	1092,6	537,8	939,7	1097,0	1083,5
	в том числе:				
со странами дальнего зарубежья	1080,4	524,7	930,8	1095,5	1081,3
со странами СНГ	12,2	13,1	8,9	1,5	2,2

ВНЕШНЯЯ ТОРГОВЛЯ

Товарная структура экспорта

(по данным таможенной статистики, в фактически действовавших ценах)

	2008	2009	2010	2011	2012
	Млн. долларов США				
Экспорт - всего	1711,0	967,3	1220,0	1654,9	1532,8
в том числе:					
продовольственные товары и сельскохозяйственное сырье (кроме текстильного)	10,5	112,3	175,1	178,4	212,7
топливно-энергетические товары	314,5	118,0	155,2	164,7	243,9
продукция химической промышленности, каучук	0,5	0,5	0,3	88,8	49,6
древесина и целлюлозно-бумажные изделия	844,3	559,7	605,7	686,8	547,7
текстиль, текстильные изделия и обувь	0,2	0,5	0,3	0,1	0,3
металлы и изделия из них	518,4	163,1	273,9	359,3	316,6
машины, оборудование и транспортные средства	15,0	3,6	7,1	40,6	36,0
прочие	7,6	9,6	2,4	136,2	126,0
	В процентах к итогу				
Экспорт - всего	100	100	100	100	100
в том числе:					
продовольственные товары и сельскохозяйственное сырье (кроме текстильного)	0,6	11,6	14,4	10,8	13,9
топливно-энергетические товары	18,4	12,2	12,7	10,0	15,9
продукция химической промышленности, каучук	0,0	0,0	0,0	5,4	3,2
древесина и целлюлозно-бумажные изделия	49,3	57,9	49,6	41,5	35,7
текстиль, текстильные изделия и обувь	0,0	0,0	0,0	0,0	0,0
металлы и изделия из них	30,3	16,9	22,5	21,7	20,7
машины, оборудование и транспортные средства	0,9	0,4	0,6	2,4	2,4
прочие	0,5	1,0	0,2	8,2	8,2

ВНЕШНЯЯ ТОРГОВЛЯ

Товарная структура импорта

(по данным таможенной статистики, в фактически действовавших ценах)

	2008	2009	2010	2011	2012
	Млн. долларов США				
Импорт - всего	1092,6	537,8	939,7	1097,0	1083,5
в том числе:					
продовольственные товары и сельскохозяйственное сырье (кроме текстильного)	67,8	54,8	46,6	49,9	55,8
топливно-энергетические товары	44,7	27,2	41,9	52,4	51,5
продукция химической промышленности, каучук	37,7	27,3	38,1	56,9	72,9
древесина и целлюлозно-бумажные изделия	10,9	6,1	10,1	11,2	8,4
текстиль, текстильные изделия и обувь	223,8	57,7	138,0	111,1	103,1
металлы и изделия из них	71,9	38,6	152,6	118,3	95,9
машины, оборудование и транспортные средства	576,0	300,2	468,1	643,8	622,8
прочие	59,8	25,9	44,3	53,4	73,1
	В процентах к итогу				
Импорт - всего	100	100	100	100	100
в том числе:					
продовольственные товары и сельскохозяйственное сырье (кроме текстильного)	6,2	10,2	5,0	4,5	5,2
топливно-энергетические товары	4,1	5,1	4,5	4,8	4,8
продукция химической промышленности, каучук	3,4	5,1	4,0	5,2	6,7
древесина и целлюлозно-бумажные изделия	1,0	1,1	1,1	1,0	0,8
текстиль, текстильные изделия и обувь	20,5	10,7	14,7	10,1	9,5
металлы и изделия из них	6,6	7,2	16,2	10,8	8,8
машины, оборудование и транспортные средства	52,7	55,8	49,8	58,7	57,5
прочие	5,5	4,8	4,7	4,9	6,7

ВНЕШНЯЯ ТОРГОВЛЯ

Экспорт и импорт услуг (миллионов долларов США)

	2008	2009	2010	2011	2012
	Экспорт				
Всего	190,8	94,3	138,7	182,5	230,6
в том числе:					
со странами СНГ	3,1	0,0	0,0	0,4	0,1
со странами дальнего зарубежья	187,7	94,3	138,7	182,1	230,5
	Импорт				
Всего	46,3	23,7	49,5	56,9	56,5
в том числе:					
со странами СНГ	2,0	0,2	0,1	0,3	0,4
со странами дальнего зарубежья	44,3	23,5	49,4	56,6	56,1

Структура экспорта услуг

	2008	2009	2010	2011	2012
	Млн. долларов США				
Экспорт - всего	190,8	94,3	138,7	182,5	230,6
в том числе:					
транспортные услуги	186,3	90,7	132,8	175,0	225,5
услуги гостиниц и ресторанов	0,3	0,1	0,1	0,2	0,2
туристические услуги	1,3	0,9	1,1	0,8	0,7
финансовые услуги	0,3	0,1	0,3	0,4	0,1
услуги, связанные с недвижимым имуществом	0,0	0,0	0,0	0,0	0,1
услуги по аренде	0,5	0,4	0,2	0,0	-
услуги в области исследований и разработок	0,1	0,0	-	-	-
услуги в области маркетинга, инженерного дела	0,1	-	-	-	-
услуги по ремонту машин и оборудования	0,2	0,5	2,4	4,3	2,3
услуги в области образования	1,6	1,5	1,8	1,8	1,7
услуги в сфере культуры и отдыха	0,0	-	-	-	-
прочие услуги	0,1	0,1	0,0	0,0	-

ВНЕШНЯЯ ТОРГОВЛЯ

	2008	2009	2010	2011	2012
	В процентах к итогу				
Экспорт - всего	100	100	100	100	100
в том числе:					
транспортные услуги	97,7	96,3	95,8	95,9	97,8
услуги гостиниц и ресторанов	0,1	0,1	0,1	0,1	0,1
туристические услуги	0,7	0,9	0,8	0,5	0,3
финансовые услуги	0,2	0,1	0,2	0,2	0,0
услуги, связанные с недвижимым имуществом	0,0	0,0	0,0	0,0	0,0
услуги по аренде	0,2	0,5	0,1	0,0	-
услуги в области исследований и разработок	0,1	0,0	-	-	-
услуги в области маркетинга, инженерного дела	0,1	-	-	-	-
услуги по ремонту машин и оборудования	0,1	0,5	1,7	2,3	1,0
услуги в области образования	0,8	1,6	1,3	1,0	0,8
услуги в сфере культуры и отдыха	0,0	-	-	-	-
прочие услуги	0,0	0,0	0,0	0,0	-

Структура импорта услуг

	2008	2009	2010	2011	2012
	Млн. долларов США				
Импорт - всего	46,3	23,7	49,5	56,9	56,5
в том числе:					
транспортные услуги	24,8	17,0	42,7	47,0	49,8
строительные услуги	0,4	0,3	0,2	0,3	-
услуги гостиниц и ресторанов	2,1	0,7	0,6	0,8	1,7
туристические услуги	12,4	2,6	4,0	7,5	4,8
услуги связи	0,0	0,0	0,0	0,0	0,0
финансовые услуги	0,8	0,8	0,5	0,2	0,2
услуги по аренде	1,0	0,7	0,7	0,8	-
компьютерные и информационные услуги	0,0	-	0,1	-	-

ВНЕШНЯЯ ТОРГОВЛЯ

	2008	2009	2010	2011	2012
услуги по маркетингу	2,8	0,1	0,1	0,2	-
прочие коммерческие услуги	0,9	-	-	-	0,0
услуги по ремонту машин и оборудования	1,0	1,2	0,3	0,1	-
услуги в области образования	0,0	-	-	0,0	0,0
прочие услуги	0,1	0,3	0,3	-	-
В процентах к итогу					
Импорт - всего	100	100	100	100	100
в том числе:					
транспортные услуги	53,5	71,6	86,2	82,6	88,1
строительные услуги	0,9	1,4	0,5	0,6	-
услуги гостиниц и ресторанов	4,5	3,1	1,2	1,5	3,0
туристические услуги	26,8	11,0	8,1	13,1	8,5
услуги связи	0,1	0,1	0,0	0,0	0,0
финансовые услуги	1,6	3,2	1,0	0,3	0,4
услуги по аренде	2,2	3,0	1,4	1,4	-
компьютерные и информационные услуги	0,1	-	0,2	-	-
услуги по маркетингу	6,0	0,4	0,1	0,4	-
прочие коммерческие услуги	1,9	-	-	-	0,0
услуги по ремонту машин и оборудования	2,1	5,0	0,6	0,1	-
услуги в области образования	0,1	-	-	0,0	0,0
прочие услуги	0,2	1,2	0,7	-	-

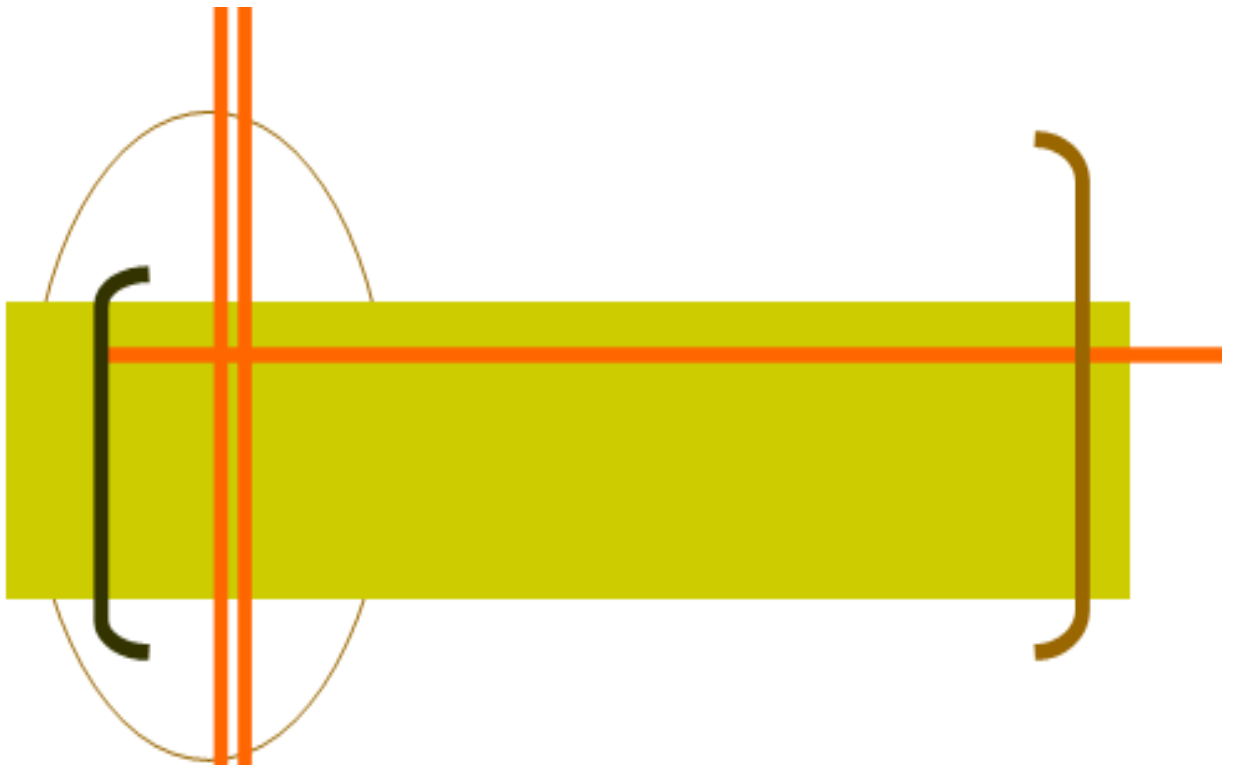

МЕЖРЕГИОНАЛЬНЫЕ СРАВНЕНИЯ

**По данным официального
Интернет-портала Росстата
<http://www.gks.ru>**

МЕЖРЕГИОНАЛЬНЫЕ СРАВНЕНИЯ

**Валовой региональный продукт
(в текущих ценах)**

	2008	2009	2010	2011
	Всего, млн. рублей			
Российская Федерация¹	33908756,7	32007228,1	37687768,2	45265221,6
Дальневосточный федеральный округ	1534867,9	1730519,2	2110720,6	2520793,5
Республика Саха (Якутия)	309518,3	328201,7	386825,1	483007,0
Камчатский край	77854,3	94643,2	103123,2	112750,5
Приморский край	316581,9	368996,7	470679,2	546552,3
Хабаровский край	269178,6	276895,4	353590,3	401456,4
Амурская область	131563,7	151118,6	178689,6	223682,8
Магаданская область	42053,8	47895,9	59619,7	75147,0
Сахалинская область	333581,6	392380,1	487659,5	596906,8
Еврейская автономная область	23977,0	25320,0	31555,9	36533,8
Чукотский автономный округ	30558,7	45067,6	38978,1	44756,9
	На душу населения, рублей			
Российская Федерация¹	237552,2	224163,3	263828,6	316626,6
Дальневосточный федеральный округ	241573,6	273411,3	334909,9	401695,6
Республика Саха (Якутия)	322922,2	342520,1	403658,5	504678,9
Камчатский край	238404,5	291953,6	319849,2	351348,4
Приморский край	160416,7	187556,4	240220,7	279994,0
Хабаровский край	198951,6	205081,0	262685,8	298996,1
Амурская область	156329,6	180572,3	214827,2	271092,5
Магаданская область	258848,1	299403,8	377895,0	483229,2
Сахалинская область	657783,3	779943,2	977256,0	1203268,9
Еврейская автономная область	134377,5	142388,0	178380,6	208338,5
Чукотский автономный округ	582270,4	872422,0	767845,6	883353,2

¹ Валовой региональный продукт (валовая добавленная стоимость в текущих основных ценах) по субъектам Российской Федерации.

МЕЖРЕГИОНАЛЬНЫЕ СРАВНЕНИЯ

Численность постоянного населения (на 1 января 2013 года, человек)

	Все население	В том числе	
		городское население	сельское население
Российская Федерация	143347059	106118252	37228807
Дальневосточный федеральный округ	6251496	4695798	1555698
Республика Саха (Якутия)	955580	620514	335066
Камчатский край	320549	247187	73362
Приморский край	1947263	1490636	456627
Хабаровский край	1342083	1093567	248516
Амурская область	816910	548153	268757
Магаданская область	152358	146017	6341
Сахалинская область	493302	398689	94613
Еврейская автономная область	172671	117184	55487
Чукотский автономный округ	50780	33851	16929

Индексы промышленного производства¹ (в процентах к предыдущему году)

	2008	2009	2010	2011	2012
Российская Федерация²	100,6	90,7	108,2	104,7	102,6
Дальневосточный федеральный округ	99,8	107,6	106,5	108,8	103,1
Республика Саха (Якутия)	104,2	86,4	117,6	111,4	106,6
Камчатский край	100,9	99,8	108,6	120,1	108,9
Приморский край	114,6	97,3	113,6	119,6	112,2
Хабаровский край	92,6	93,2	121,3	115,8	111,2
Амурская область	111,4	111,4	100,1	125,6	109,0
Магаданская область	102,1	105,8	103,3	107,7	107,4
Сахалинская область	90,8	126,6	100,0	102,9	95,9
Еврейская автономная область	118,6	81,2	102,3	104,1	102,0
Чукотский автономный округ	177,4	116,3	90,3	93,5	98,3

¹ Агрегированный индекс производства по видам экономической деятельности: "Добыча полезных ископаемых", "Обрабатывающие производства", "Производство и распределение электроэнергии, газа и воды".

² С учетом поправки на неформальную деятельность.

МЕЖРЕГИОНАЛЬНЫЕ СРАВНЕНИЯ

Индексы объема продукции сельского хозяйства (в процентах к предыдущему году)

	2008	2009	2010	2011	2012
Российская Федерация	110,8	101,4	88,7	123,0	95,2
Дальневосточный федеральный округ	104,8	103,1	101,8	107,6	97,4
Республика Саха (Якутия)	102,1	100,2	97,3	95,3	98,0
Камчатский край	106,7	94,9	97,8	100,6	96,9
Приморский край	109,9	109,2	103,9	110,6	99,2
Хабаровский край	104,9	101,6	99,3	102,1	101,8
Амурская область	105,6	112,0	103,0	122,1	93,3
Магаданская область	107,4	104,1	100,2	94,3	108,3
Сахалинская область	98,0	87,3	107,3	109,0	98,2
Еврейская автономная область	103,2	92,2	109,0	100,6	87,9
Чукотский автономный округ	80,0	90,8	92,8	192,0	в 2,0 р.

Индексы потребительских цен (декабрь к декабрю предыдущего года, в процентах)

	2008	2009	2010	2011	2012
Российская Федерация	113,3	108,8	108,8	106,1	106,6
Дальневосточный федеральный округ	113,6	109,7	107,7	106,8	105,9
Республика Саха (Якутия)	112,5	108,2	106,0	107,0	105,4
Камчатский край	114,8	110,7	110,2	105,8	105,6
Приморский край	113,5	109,5	107,0	105,6	106,0
Хабаровский край	114,1	109,5	108,1	107,9	105,4
Амурская область	114,1	109,6	109,4	107,6	107,2
Магаданская область	119,3	113,4	108,5	109,2	108,7
Сахалинская область	113,1	110,7	110,0	106,4	106,0
Еврейская автономная область	115,0	112,2	109,5	108,9	106,5
Чукотский автономный округ	109,9	117,2	101,4	105,4	106,0